

消 防 年 報

令 和 3 年 度



朝日村 高原野菜

松本広域消防局

一 目 統 計

構成市村

3市・5村



人口

(人)

合 計	422,570
松本市	237,484
塩尻市	66,443
安曇野市	96,903
麻績村	2,632
生坂村	1,726
山形村	8,624
朝日村	4,449
筑北村	4,309

令和3年4月1日現在

世帯数

(世帯)

合 計	183,820
松本市	107,069
塩尻市	28,092
安曇野市	40,367
麻績村	1,112
生坂村	722
山形村	3,128
朝日村	1,528
筑北村	1,802

令和3年4月1日現在

面積

(km²)

合 計	1,868.93
松本市	978.47
塩尻市	290.18
安曇野市	331.78
麻績村	34.38
生坂村	39.05
山形村	24.98
朝日村	70.62
筑北村	99.47

令和3年4月1日現在

組織

消防局 1 (4課)
消防署 12
出張所 4



令和3年4月1日現在

職員数

条例定数 395人
実員総数 394人



令和3年4月1日現在

予算

当初予算
44億9024万円

令和3年4月1日現在

市村消防費負担金

(千円)

合 計	4,262,070
松本市	2,163,632
塩尻市	639,752
安曇野市	1,095,855
麻績村	51,144
生坂村	37,566
山形村	107,574
朝日村	78,155
筑北村	88,392

令和3年4月1日現在

消防車両数

126台

ポンプ車 29台
はしご車 2台
屈折はしご車 1台
化学車 2台
救助工作車 3台
指揮広報車 17台

高規格救急車 18台
資機材搬送車 2台
後方支援車 1台
その他 51台



令和3年4月1日現在

救命講習受講者数

応急手当普及員講習 6人
上級救命講習 143人
普通救命講習 1,443人
救命入門コース 0人



令和2年度中

119通報



合 計 21,358件
災 害 16,460件
当番医照会 375件
訓 練 209件
いたずら 43件
その他 4,271件

令和2年中

火災件数



合 計 134件
建 物 59件
林 野 7件
車 両 17件
その他 51件

令和2年中

火災原因



1位 火 入 れ 21件
2位 た き 火 13件
3位 こ ん ろ 8件
4位 ス ト ー プ 5件
4位 電 灯 ・ 電 話 等 の 配 線 5件
そ の 他 49件
不 明 ・ 調 査 中 33件

令和2年中

救急



合 計 16,210件
急 病 10,778件
一 般 負 傷 2,405件
交 通 事 故 1,007件
そ の 他 2,020件

令和2年中

救助



合 計 189件
交 通 事 故 59件
建 物 火 災 44件
建 物 事 故 26件
水 難 事 故 7件
そ の 他 54件

令和2年中

ドクターカー

合 計 39件
急 病 11件
交 通 事 故 11件
一 般 負 傷 7件
そ の 他 10件



令和2年中

ヘリコプターによる 救急搬送状況

合 計 66件
急 病 33件
一 般 負 傷 15件
交 通 事 故 7件
そ の 他 11件



令和2年中

防火対象物

合 計 13,034件
特 定 防 火 対 象 物 4,490件
非 特 定 防 火 対 象 物 8,544件



令和3年4月1日現在

危険物施設

合 計 1,816件
製 造 所 3件
貯 蔵 所 1,313件
取 扱 所 500件



令和3年4月1日現在

は じ め に

この消防年報は、松本広域連合における令和2年度中の主要事務事業の概要、統計等を取りまとめ、広く一般に紹介するとともに、今後の消防行政推進の指針とするために編集しました。

なお、本年報の内容につきましては、原則として会計年度で表していますが、災害に関する統計数値は暦年で表しています。

令和3年9月

松本広域消防局

■ 概要			
1 松本地域の位置及び地勢	-----	4	
2 関係市村別面積・人口・世帯数	-----	5	
3 沿革	-----	6	
4 松本広域連合組織図	-----	17	
5 消防局・消防署所分布図	-----	18	
6 消防庁舎の状況	-----	19	
7 事務分掌	-----	20	
■ 総務編			
1 人事			
(1) 職員配置状況	-----	24	
(2) 年齢・階級別職員数	-----	25	
(3) 勤続年数・階級別職員数	-----	26	
(4) 職員研修状況	-----	27	
2 財政			
(1) 消防費当初予算額	-----	29	
(2) 関係市村消防費負担金	-----	31	
(3) 消防費決算額	-----	32	
3 その他			
(1) 関係市村消防団の現況	-----	34	
(2) 歴代消防局長	-----	34	
■ 予防編			
1 火災統計			
(1) 概要	-----	36	
(2) 火災発生状況前年比較	-----	36	
(3) 市村別火災発生状況	-----	38	
(4) 消防署・出張所別火災発生状況	-----	38	
(5) 月別火災発生状況	-----	40	
(6) 出火原因別火災発生状況	-----	42	
(7) 時間帯別火災発生状況	-----	43	
(8) 曜日別火災発生状況	-----	43	
2 防火対象物			
(1) 市村別防火対象物の概要	-----	44	
(2) 消防署・出張所別防火対象物の概要	-----	45	
(3) 消防同意件数及び査察実施状況	-----	46	
(4) 各種届出状況	-----	47	
(5) 防火管理者資格取得講習受講状況	-----	47	
3 危険物施設			
(1) 危険物施設の概要	-----	48	
(2) 許可・完成検査等の状況	-----	49	
■ 警防編			
1 救急統計			
(1) 概要	-----	52	
(2) 救急出動状況	-----	52	
(3) 市村別救急出動状況	-----	53	
(4) 消防署・出張所別救急出動状況	-----	54	
(5) 月別救急出動状況	-----	55	
(6) 時間帯別救急出動状況	-----	56	
(7) 曜日別救急出動状況	-----	57	
(8) 搬送人員の状況	-----	58	
(9) ドクターカー出動状況	-----	61	
(10) ヘリコプターによる救急搬送状況	-----	62	
(11) 応急手当普及啓発活動の状況	-----	63	
2 救助統計			
(1) 概要	-----	64	
(2) 救助出動状況	-----	64	
(3) 救助活動状況	-----	65	
3 その他災害統計	-----	66	
4 警防			
(1) 消防車両等の現況	-----	67	
(2) 消防車両等の配置状況	-----	68	
(3) 消防車両等の経過年数	-----	70	
(4) 中高層建築物の現況	-----	71	
■ 通信指令編			
1 消防通信指令システム主要装置	-----	74	
2 無線局配置状況	-----	75	
3 119番通報受付状況	-----	76	
4 地域住民等を対象としたシステム	-----	77	
(1) Web119通信システム受信状況	-----	77	
(2) インターネットを活用した災害情報 公開システム	-----	77	

概要



令和3年度 新規採用職員入所式及び人事異動辞令交付式

1 松本地域の位置及び地勢

(1) 位置

■面積 1,868.93 km²
■海拔 581.8 m
■人口 422,570 人
(令和3年4月1日現在)

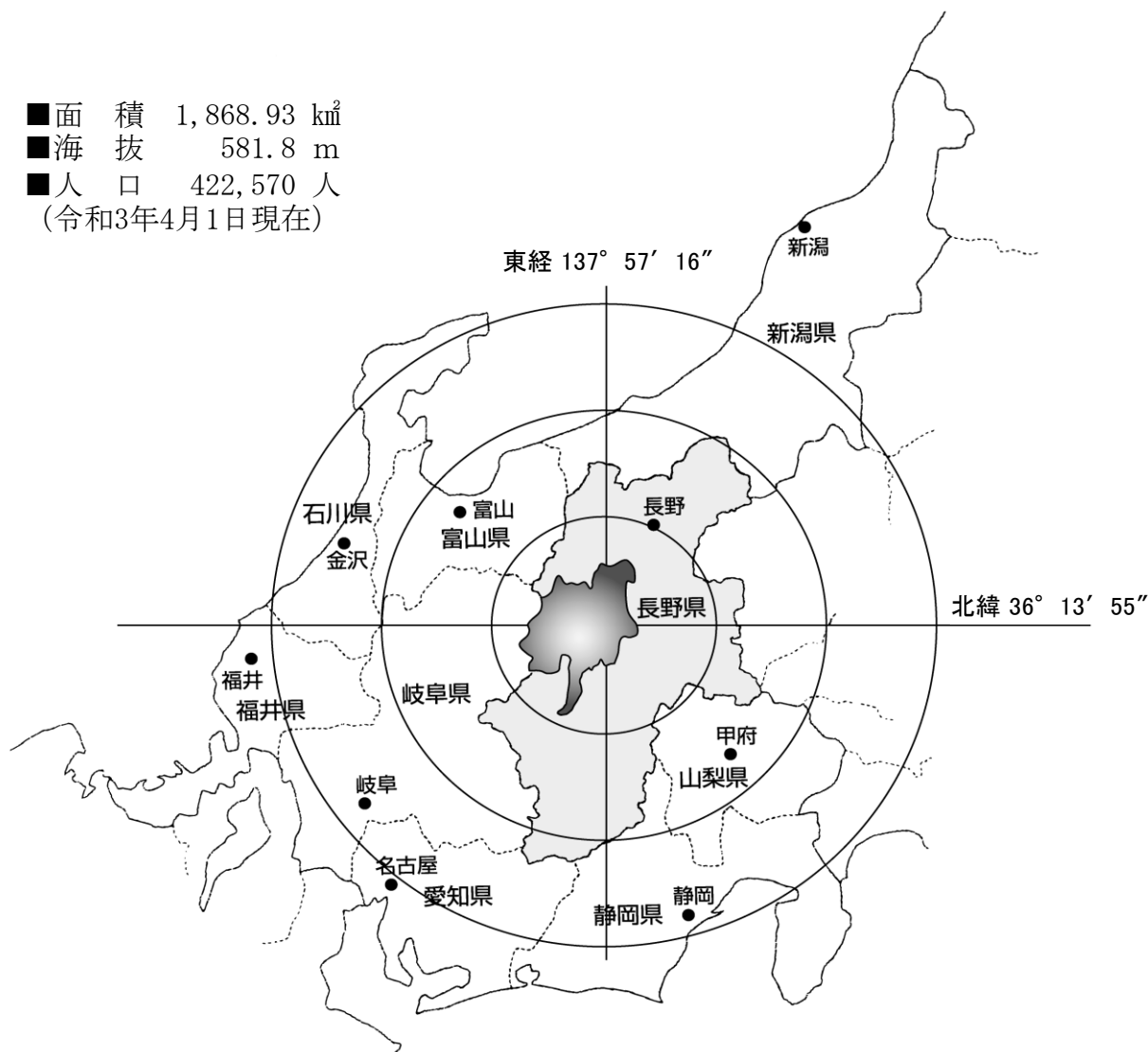

(2) 地勢

松本地域は長野県のほぼ中央に位置し、東西に52km、南北に73km、総面積は長野県の約14%を占める1,868.93km²となっています。このうち山林原野が約58%、農地が約13%、宅地が約5%を占めており、西側には奥穂高岳や槍ヶ岳など日本の屋根といわれる北アルプス連峰がそびえ、東側には八ヶ岳中信高原国定公園に属する美ヶ原高原や高ボッチ高原などが広がり、四方が山々に囲まれています。

また、四方から流れ出る川はこの地で一つになり、犀川（信濃川）となって日本海にそそいでおり、これらの河川により扇状地や河岸段丘が形成され、豊かな自然の恵みや美しい景観をもたらしています。

気候は、位置及び地形から顕著な内陸性気候の特性を示しており、気温の日較差は大きく、四季の変化に富み、また湿度が低いことからさわやかな気候となっています。

また、海から離れ、標高の高い山々に囲まれていることから、降水量は年間約1,000mm程度で、台風などによる強風や大雨などの自然災害が比較的少ない気候となっています。

2 関係市村別面積・人口・世帯数

(令和3年4月1日現在)

関係市村	面積 (k m ²)	人口			世帯数	人口密度 (人/k m ²)
		総数	男	女		
松本市	978.47	237,484	116,341	121,143	107,069	242.71
塩尻市	290.18	66,443	33,162	33,281	28,092	228.97
安曇野市	331.78	96,903	47,051	49,852	40,367	292.07
麻績村	34.38	2,632	1,258	1,374	1,112	76.56
生坂村	39.05	1,726	869	857	722	44.20
山形村	24.98	8,624	4,253	4,371	3,128	345.24
朝日村	70.62	4,449	2,189	2,260	1,528	63.00
筑北村	99.47	4,309	2,133	2,176	1,802	43.32
総数	1,868.93	422,570	207,256	215,314	183,820	226.10

◆ 人口及び世帯数の推移

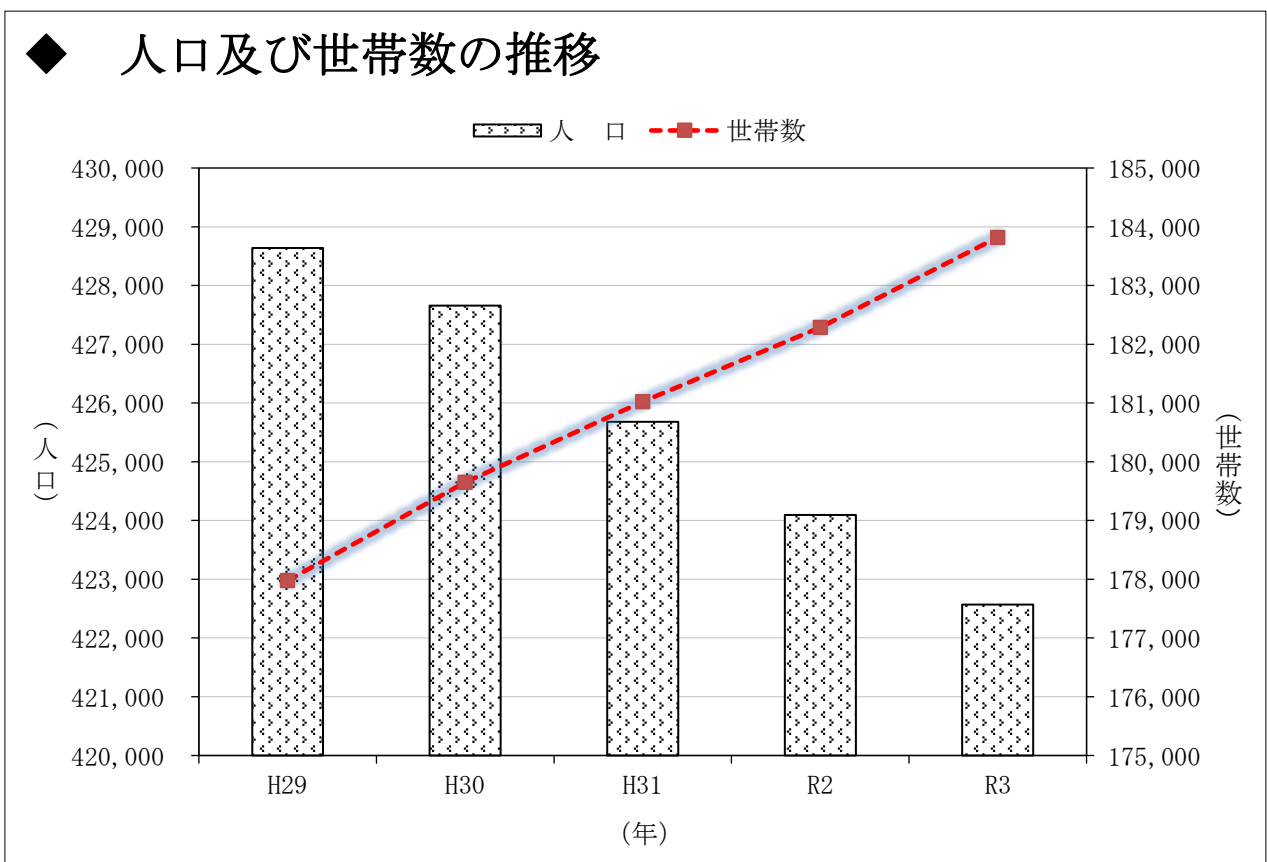

※ 人口は、関係市村の住民基本台帳に外国人登録者数を含めた数値で、世帯数についても外国人の世帯数が含まれています。

3 沿革

《松本広域消防局発足の経過》

■背景と経緯

松本地域2市4町13村を一本化した広域消防体制がスタートする以前の松本地域の消防体制は、地域住民の日常生活圏が広域化する中で、東筑摩郡10町村と南安曇郡2村の12町村が非常備消防の状況にあり、特に救急業務については、松本市、塩尻市及び南安曇郡消防組合との応援協定に依存している状況にありました。

そのような中、松本地域が国の「ふるさと市町村圏」の選定を受け、松本地域広域行政事務組合が新たに策定した『第1次松本地域ふるさと市町村圏計画』において「消防体制の未整備地域の解消を図るとともに、圏域を一体化した広域常備体制の整備を推進する」として、広域消防に関する広域的施策の骨子を位置づけ、地域住民が等しく高度な消防サービスを受けることができる広域常備消防体制の確立に向けた取組が図られることとなりました。

■平成元年度

松本地方事務所の主宰により松本広域19市町村の企画・財政担当課長及び消防担当課長等による「広域消防研究会」が設置され、広域消防体制づくりに向けての検討を重ねました。

平成2年2月19日、広域消防研究会から松本地域広域行政事務組合管理者あてに検討結果が提出され、同年2月27日開催の組合理事者会、組合議会議員協議会において19市町村を一体とした広域常備消防体制実現に向けての取組と今後の推進体制について了承されました。

■平成2年度

広域常備消防推進体制として、組合組織市町村の助役等を構成メンバーとした「広域消防推進委員会」を、また、広域担当課長で構成する「広域消防推進委員会幹事会」を、さらに、広域事務局内に松本市及び塩尻市等からの派遣職員で構成する「広域消防推進プロジェクトチーム」を設置して、実務レベルでの調査研究、検討が行われ、広域消防計画（案）を策定しました。

■平成3年度

- 4月19日 広域消防推進委員会代表者会議を開催、広域消防業務開始日を平成5年4月1日とする案を協議
- 4月30日 正副管理者会において、広域消防計画（案）について協議され、素案を決定
- 5月29日 第5回広域消防推進委員会幹事会において、組合規約の変更（共同処理事務に消防に関する事務を加える）について協議
- 6月6日 理事会及び組合議会議員協議会において、広域消防計画を承認
- 7月25日 組合規約の変更許可（長野県）
- 8月1日 理事会及び臨時組合議会議員協議会を開催、平成3年度消防費補正予算案（新設署所建設用地購入費ほか関係予算）を可決
- 10月2日 非常備12町村の「消防本部及び消防署を置かなければならない町村の指定」に関する申請書を自治省消防庁に提出
- 10月31日 政令指定要望（自治省消防庁ヒアリング）
- 1月8日 第7回広域消防推進委員会を開催し、平成4年度消防費予算案（新設署所建設費及び消防車両購入費等）を提示
- 2月7日 定例組合議会議員協議会において、平成4年度消防費当初予算を可決
- 3月7日 政令指定内示（自治省）

■平成4年度

- 自治省消防庁から政令指定の内示を受け、平成5年4月1日の業務開始に向け「広域消防準備室」を設置しました。
- 4月1日 広域消防準備室の発足（9人体制）
新規採用職員辞令交付 46人
- 4月2日 政令指定告示（自治省告示第71号）
- 7月8日 麻績消防署・明科消防署新築起工式
- 7月20日 山形消防署・梓川消防署安曇出張所新築起工式
- 8月27日 無線中継基地局新築起工
- 9月8日 既存3消防本部職員階級統一昇任試験実施
- 1月25日 無線中継基地局竣工

2月25日	新設署所竣工 新設署所消防車両納入 水槽付消防ポンプ自動車 3台 普通ポンプ自動車 1台 指揮広報車 4台 救急車 4台
3月1日	新設署所配置職員辞令交付 24人
3月8日	合同竣工式（麻績消防署・明科消防署・山形消防署・安曇出張所・無線中継基地局）
3月31日	松本市消防本部、塩尻市消防本部廃止及び南安曇郡消防組合解散 119番通報回線切替え

《松本広域消防局発足》

■平成5年度

4月1日	松本広域消防局発足式 消防職員定数 352人 新規採用職員辞令交付 26人（消防職員数327人）
6月14日	三防火管理協会（松本・塩尻・南安）連絡会の設立
7月11日	「国宝松本城400年まつり」「信州博覧会」の消防警備協力
7月23日	9月26日までの間、延べ500人の職員が警備協力 第22回消防救助技術関東地区指導会 長野県代表 3種目12人 ロープブリッジ渡過・斜めブリッジ救助・障害突破
10月1日	消防吏員階級昇任辞令交付 消防司令補 2人 消防士長 10人 消防副士長 14人
12月24日	松本広域消防職員意見発表会
1月14日	消防ポンプ自動車配置式（麻績消防署・明科消防署・山形消防署）
2月28日	松本広域消防局初の高規格救急自動車を配置（丸の内消防署）
3月5日	消防職員観閲式 消防職員ほか260人参加
3月27日	第1回消防防災関係機関連絡会議開催（消防、自衛隊、警察の三機関の連絡会）

■平成6年度

4月1日	新規採用職員辞令交付 12人（消防職員数338人）
5月23日	救急救命士が搭乗する高規格救急自動車の運用開始（丸の内消防署）
6月27日	松本市中毒ガス事故（松本サリン事件）発生 死者7人
6月29日	松本空港及びその周辺における消火救難活動に関する協定締結
7月22日	第23回消防救助技術関東地区指導会 長野県代表 2種目6人 ロープブリッジ渡過・斜めブリッジ救助
8月25日	第23回全国消防救助技術大会 関東地区代表 1種目1人 ロープブリッジ渡過
10月1日	消防吏員階級昇任辞令交付 消防司令補 6人 消防士長 14人 消防副士長 19人
12月9日	山間地救助業務開始
1月17日	阪神・淡路大震災
1月21日～26日	阪神・淡路大震災被災地へ救助隊1隊を応援派遣 （救助工作車1台、支援車1台、職員8人）
2月11日	安曇村中の湯地籍水蒸気爆発事故発生 死者4人

■平成7年度

4月1日	新規採用職員辞令交付 11人（消防職員数348人）
4月24日	救急指導医委嘱（任期2年）
7月21日	第24回消防救助技術関東地区指導会 長野県代表 1種目1人 ロープブリッジ渡過
9月14日	松本広域圏救急医療連絡協議会設立
10月2日	消防吏員階級昇任辞令交付 消防司令補 12人 消防士長 19人 消防副士長 4人
10月27日	県営松本空港消防訓練（MD87機使用）
11月28日	「第二次松本広域消防計画」策定
11月28日～29日	第1回緊急消防援助隊合同訓練参加（東京都）（高規格救急自動車1台、職員3人）
12月26日	救助工作車（II型）配置式（渚消防署）
1月1日	火災統計システム稼働
1月17日	第1回松本広域圏震災総合防災訓練及び消防職員観閲式 （車両56台 職員229人参加）
1月25日	文化財防火デー国宝松本城消防総合訓練（消防庁長官及び文化庁長官視察）
2月14日	長野県消防相互応援協定書調印式
3月28日	災害対応特殊救急自動車（高規格救急自動車）運用開始

■平成8年度

4月1日	消防局塩尻・豊科分室をそれぞれの消防署に統合 新規採用職員辞令交付 5人(消防職員数346人)
7月17日	第25回消防救助技術関東支部指導会 長野県代表 3種目8人 ロープブリッジ渡過(2人)・はしご登はん ・斜めブリッジ救助
8月1日	災害現場への医師会医療救護班の派遣要請に関する「覚書」締結(圏域19市町村)
9月19日～20日	第1回長野県緊急消防援助隊合同訓練実施(長野市)(車両6台、職員20人)
10月1日	松本広域消防局消防職員委員会に関する規則及び松本広域消防局消防職員委員会の運営に関する規程施行 消防吏員階級昇任辞令交付 消防司令補 5人 消防士長 4人 消防副士長 11人
11月15日	松本広域消防局消防職員委員会委員辞令交付 委員長 1人 委員 12人
12月6日～16日	管内市町村を一元化した「緊急通報システム(あんしん電話)」運用開始 北安曇郡小谷村蒲原沢土石流災害応援派遣 死者14人 負傷者8人 延べ車両42台 職員137人派遣
1月17日	第2回松本広域圏震災総合防災訓練(塩尻市)
1月31日	高度救助用資機材配置(渚消防署救助工作車に積載)
2月27日	松本広域消防局消防職員委員会第1回委員会開催

■平成9年度

4月1日	消防職員定数改正(352人→353人) 新規採用職員辞令交付 8人(消防職員数347人) 長野県消防防災航空隊発足(職員3人を派遣)
6月9日	松本広域圏ライオンズクラブ献眼事業協力に関する協定締結
7月25日	第26回消防救助技術関東地区指導会 長野県代表 3種目8人 ロープブリッジ渡過(2人)・はしご登はん ・斜めブリッジ救助
10月1日	消防吏員階級昇任辞令交付 消防司令補 9人 消防士長 11人 消防副士長 14人
10月14日～15日	第2回長野県緊急消防援助隊合同訓練(松本市)
11月14日	松本地域広域行政事務組合設立20周年・広域消防発足5年記念式典 (松本市音楽文化ホール)
11月20日	中部縦貫自動車道安房トンネル消防相互応援協定及び覚書締結
12月22日	東筑摩郡防火管理協会設立
1月17日	第3回松本広域圏震災総合防災訓練(本城村)
2月5日～24日	長野冬季オリンピック競技会場の防災、救護体制確保のため長野市消防局へ8人の職員を派遣
3月25日	「119番通報発信地表示システム」運用開始

■平成10年度

5月26日	長野県自治体消防50周年記念大会(長野県文化会館) 受賞者43人
6月4日	長野県総合防災訓練(塩尻市) 上高地地区防災訓練(安曇村)
7月24日	第27回消防救助技術関東地区指導会 長野県代表 3種目8人 ロープブリッジ渡過(2人)・はしご登はん ・斜めブリッジ救助
8月7日	長野・岐阜県境における群発地震発生 安曇出張所増員配置(8/10～9/7)
8月28日	第27回全国消防救助技術大会 関東地区代表 2種目6人 ロープブリッジ渡過・斜めブリッジ救助
10月1日	消防吏員階級昇任辞令交付 消防司令補 15人 消防士長 14人 消防副士長 2人
10月6～7日	第3回長野県緊急消防援助隊合同訓練(上田市)
11月8日	豊科町自治体消防50周年記念式典(豊科町公民館)
1月17日	第4回松本広域圏震災総合防災訓練(梓川村)
1月31日	松本地域広域行政事務組合解散
2月1日	松本広域連合設立
2月16日	連続不審火発生(合計4件) 2月16日(3件 死者1人) 2月16日 連続不審火対策本部の設置 2月17日(1件) 2月23日 連続不審火対策本部の解散
3月30日	高規格救急自動車配置式(本郷消防署・穂高消防署・麻績消防署)

■平成11年度

4月1日	新規採用職員辞令交付 3人(消防職員数353人) 予防課に火災調査統括官を配置(火災調査体制の整備) 広域連合移行に伴う権限委譲(火薬類・液化石油ガス関係)
7月22日	第28回消防救助技術関東地区指導会 長野県代表 1種目1人 はしご登はん
10月1日	消防吏員階級昇任辞令交付 消防監 3人 消防司令補 9人 消防士長 2人 消防副士長 14人
10月6日～7日	第4回長野県緊急消防援助隊合同訓練(飯田市)
10月22日～23日	緊急消防援助隊関東ブロック訓練(立川市)
1月17日	第5回松本広域圏震災総合防災訓練(波田町)
3月7日	『松本広域消防の歌』制定
3月12日	『松本広域連合消防計画』策定
3月17日	寄贈水槽付消防ポンプ自動車受納式(梓川消防署)
3月24日	高規格救急自動車配置式(渚消防署・安曇出張所)

■平成12年度

4月1日	消防職員定数改正(353人→395人) 初の女性消防吏員を1人採用 消防局に特別救助隊を設置し、警防課に特別救助隊長を配置
4月3日	新規採用職員辞令交付 14人(消防職員数362人)
4月11日	特別救助隊発足式
4月28日	本郷消防署・浅間温泉文化センター竣工式
6月6日～7日	第5回長野県緊急消防援助隊合同訓練(佐久市)
7月14日	第29回消防救助技術関東地区指導会 長野県代表 2種目2人 はしご登はん・ロープブリッジ渡過
8月18日	第29回全国消防救助技術大会 関東地区代表 1種目1人 ロープブリッジ渡過
10月1日	消防吏員階級昇任辞令交付 消防司令補 9人 消防士長 9人 消防副士長 17人
10月6日	防災車運用開始式
10月23～24日	第2回緊急消防援助隊全国合同訓練(東京都)
10月27日	消防庁に国際消防救助隊編成協力市町村として、松本広域連合が正式登録
12月22日	聴覚障がい者緊急通報FAXの拡大運用開始(2市10町村へ)
1月17日	第6回松本広域圏震災総合防災訓練(堀金村)
1月27日～2月5日	長野県中南部を中心とする大雪(松本市で積雪64cmを記録)
3月6日	高規格救急自動車配置式(広丘消防署・明科消防署)

■平成13年度

4月1日	新規採用職員辞令交付 11人(消防職員数369人) 消防庁の国際消防救助隊(IRT)登録消防本部として運用開始(隊員8人)
6月27日	高規格救急自動車配置式(芳川消防署) 救急隊配置の13消防署所全てに「高規格救急自動車」配備完了
7月6日	第30回消防救助技術関東地区指導会 長野県代表 2種目6人 ロープブリッジ渡過・障害突破
9月3日～7日	新宿雑居ビル火災を受けて緊急立入検査を実施 (管内3階建以上の飲食店等 327件を調査)
9月17日	松本市大手2丁目(通称西堀地区)において大規模建物火災発生 全焼7棟 半焼3棟 部分焼1棟 計11棟焼損 焼損床面積2,133㎡及び焼損表面積52㎡ 死者3人 負傷者3人 り災世帯10世帯 り災人員21人
10月1日	消防吏員階級昇任辞令交付 消防司令補 18人 消防士長 15人 消防副士長 13人
10月1日～15日	新宿雑居ビル火災を受けて緊急立入検査を実施 (管内2階建以上の飲食店等 544件を調査)
10月16日～17日	緊急消防援助隊関東ブロック合同訓練及び長野県緊急消防援助隊合同訓練(長野市)
1月17日	第7回松本広域圏震災総合防災訓練(松本市)
1月27日	大雪対策本部設置(松本市で積雪44cmを記録)
2月21日	第23回長野県消防職員意見発表会(大町市) 松本広域消防局代表 最優秀賞
2月22日	サッカーW杯キャンプ警備本部設置(パラグアイ・ナショナルチーム5月来松)
3月4日	特殊災害対応隊発足式(芳川消防署)
3月21日～23日	松本市本郷地区において大規模山林火災発生 焼損面積175.86ha 出動車両延べ117台(内ヘリコプター15機) 出動人員延べ1,801人
3月25日	消防局増築庁舎竣工
3月31日	緊急消防援助隊に特殊災害対応隊を登録

■平成14年度

4月1日	新規採用職員辞令交付 13人(消防職員数375人)
5月9日	サッカーW杯パラグアイ松本キャンプ消防警備実施(延べ14日) 延べ警備時間62時間 延べ実施数33回 延べ車両61台 延べ職員数241人
5月28日	消防庁・林野庁林野火災対策調査研究会委員に消防局長選出
6月15日	サッカーW杯パラグアイ松本キャンプ消防警備本部解散
7月19日	第31回消防救助技術関東地区指導会 長野県代表 3種目11人 ロープブリッジ渡過・引揚救助・障害突破
8月8日	消防庁長官ほか消防庁・林野庁林野火災対策調査研究会現地視察(本郷地区)
8月23日	第31回全国消防救助技術大会 関東地区代表 1種目1人 ロープブリッジ渡過
9月11日	水槽付消防ポンプ自動車シャーシー寄贈式
10月1日	消防吏員階級昇任辞令交付式 消防司令補 10人 消防士長 15人 消防副士長 12人
10月17日	関東管区広域緊急援助隊総合訓練(松本市)
11月7日	第7回長野県緊急消防援助隊合同訓練及び長野県総合防災訓練(松本市)
11月11日～12日	緊急消防援助隊関東ブロック合同訓練(埼玉県)
11月30日	ドクターカー20周年記念事業 基調講演 消防庁救急救助課担当官 町田 宗仁氏
1月5日	上高地乗鞍スーパー林道雪崩災害発生 負傷者2人 車両16台、職員151人
1月15日	松本地区タクシー防犯協会との災害発生時の情報提供等の連携を依頼
1月17日	第8回松本広域圏震災総合防災訓練(塩尻市)
1月23日	大雪対策本部設置(松本市で積雪39cmを記録)
2月20日	第24回長野県消防職員意見発表会(佐久市) 松本広域消防局代表 最優秀賞
3月1日	「林野火災防止特別強化月間」の制定 (平成14年3月21日に発生した松本市本郷地区山林火災を教訓に制定)
3月20日	消防車両配置式 (はしご車・化学自動車・水槽付消防ポンプ自動車・消防ポンプ自動車)
3月24日	松本広域消防局増築庁舎・新消防通信指令システム運用開始式 ・災害弱者緊急通報システム ・聴覚障がい者等災害通報受付サービス ・災害情報提供サービス 松本広域消防局ホームページ開設

■平成15年度

4月1日	新規採用職員辞令交付 15人(消防職員数385人)
5月28日	救急救命士による除細動運用開始
6月30日	隊員の安全性と機能性を考慮した防火衣に更新
7月31日	第32回消防救助技術関東地区指導会 長野県代表 1種目5人 障害突破
10月1日	消防法改正により、表示マーク制度から暫定適マーク制度へ移行 防火対象物定期点検報告制度施行 消防吏員階級昇任辞令交付 消防司令補 7人 消防士長 16人 消防副士長 5人
10月17日	第8回長野県緊急消防援助隊合同訓練及び長野県総合防災訓練(中野市)
10月27日～28日	緊急消防援助隊関東ブロック合同訓練(山梨県)
1月17日	第9回松本広域圏震災総合防災訓練(明科町)
2月22日	松本広域消防発足10周年記念式典挙行(松本市 Mウイング)
2月27日	消防車両配置式(水槽付消防ポンプ自動車・消防ポンプ自動車・高規格救急自動車)

■平成16年度

4月1日	新規採用職員辞令交付 10人(消防職員数389人)
6月10日	緊急消防援助隊登録 計14隊60人 指揮広報車配置式(庄内出張所・本郷消防署・麻績消防署・山形消防署)
7月1日	新規採用職員辞令交付 1人(消防職員数389人)
7月16日	第33回消防救助技術関東地区指導会 長野県代表 3種目19人 ロープブリッジ渡過・引揚救助・障害突破(2チーム)
7月13日～15日	緊急消防援助隊派遣(新潟県・福島県豪雨災害)
7月18日～19日	緊急消防援助隊派遣(福井県豪雨災害)
10月1日	消防吏員階級昇任辞令交付 消防司令補 15人 消防士長 5人 消防副士長 9人
10月14日～15日	第9回長野県緊急消防援助隊合同訓練及び長野県総合防災訓練(東御市)
10月25日～28日	緊急消防援助隊派遣(新潟県中越地震)
11月26日	救急救命士による気管挿管運用開始
12月2日	救助工作車配置式(豊科消防署)
1月17日	第10回松本広域圏震災総合防災訓練(豊科町) ※第10回をもって終了
3月25日	丸の内消防署庄内出張所新庁舎竣工 消防ポンプ自動車配置式(丸の内消防署・塩尻消防署)

■平成17年度

4月1日	塩尻市と合併した旧木曾郡檜川村の区域における消防事務を木曾広域連合に事務委託 新規採用職員辞令交付 6人(消防職員数387人) 緊急消防援助隊登録 計15隊65人
5月7日	丸の内消防署庄内出張所新庁舎竣工披露式
6月3日	出前防災訓練開始(年間171回、10,902人参加)
6月10日～11日	第3回緊急消防援助隊全国合同訓練参加(静岡市)
7月20日	第34回消防救助技術関東地区指導会(埼玉県大槻市) 長野県代表 2種目6人 はしご登はん・ロープブリッジ救出
7月29日	高規格救急自動車配置式(塩尻消防署)
10月1日	消防吏員階級昇任辞令交付 消防司令補 11人 消防士長 9人 消防副士長 12人
10月13日	第10回長野県緊急消防援助隊合同訓練及び長野県総合防災訓練(茅野市)
10月29日～30日	緊急消防援助隊関東ブロック合同訓練(水戸市)
12月1日	携帯電話からの119番通報直接受信開始
12月6日	塩尻消防署職員殉職
12月24日	殉職者準公葬挙行
1月10日	毎月6日を「安全管理の日」、12月6日を「安全管理徹底の日」と制定
3月13日	はしご車配置式(渚消防署)

■平成18年度

4月1日	新規採用職員辞令交付 4人(消防職員数389人) 長野県危機管理局へ研修派遣 1人(H18.4.1～H21.3.31) 緊急消防援助隊登録 計17隊75人
4月10日	救急救命士による薬剤投与運用開始
4月24日	連絡車配置式(消防局)
7月19日～20日	岡谷市湊地区土石流災害発生 死者7人 相互応援協定による災害派遣 3隊 延べ職員19人
7月20日	第35回消防救助技術関東地区指導会 長野県代表 2種目9人 ロープブリッジ救出・障害突破
8月24日	第35回全国消防救助技術大会(札幌市) 長野県代表 2種目2人 ロープブリッジ渡過・はしご登はん
9月15日	消防庁の消防広域再編アドバイザー制度により、消防広域化推進アドバイザーとして職員1人が登録
9月30日	表示マーク制度の猶予期間終了に伴い、暫定適マーク制度廃止
10月1日	消防吏員階級昇任辞令交付 消防司令補 7人 消防士長 12人 消防副士長 10人
10月23日～24日	第11回長野県緊急消防援助隊合同訓練及び長野県総合防災訓練(木曾福島町)
10月31日	芳川消防署新庁舎竣工
11月11日～12日	緊急消防援助隊関東ブロック合同訓練(宇都宮市)
11月16日	松本広域消防職員意見発表会(第1次)
12月1日	松本広域消防職員意見発表会(第2次)
12月6日	殉職者追悼式挙行
12月17日	芳川消防署新庁舎竣工披露式
2月20日	水槽付消防ポンプ自動車配置式 2台(山辺出張所・麻績消防署)
3月12日	「松本広域連合消防計画」改訂
3月15日	本郷消防署山辺出張所庁舎耐震化等改修工事完了

■平成19年度

4月1日	総務省消防庁へ研修派遣 1人(H19.4.1～H21.3.31) 緊急消防援助隊登録 計20隊85人
4月2日	新規採用職員辞令交付 13人(消防職員数389人)
5月22日	指揮広報車配置式(丸の内消防署、梓川消防署)
6月20日～26日	東京都渋谷区の天然ガスを利用した温泉施設の爆発火災を受け、管内2か所の施設で緊急特別査察を実施
7月19日	第36回消防救助技術関東地区指導会(新潟県中越沖地震のため中止)
8月22日	第36回全国消防救助技術大会(東京都) 関東地区代表 1種目4人 ロープブリッジ救出
9月12日～13日	消防広域化職員研修会
10月1日	消防吏員階級昇任辞令交付 消防司令補 10人 消防士長 10人 消防副士長 11人
10月20日～21日	緊急消防援助隊関東ブロック合同訓練(前橋市)
10月28日	第12回長野県緊急消防援助隊合同訓練及び長野県総合防災訓練(須坂市)
12月5日	第15回松本広域消防職員意見発表会開催
12月15日	木曾郡玉滝村おんたけ2240スキー場ゴンドラ事故に伴う応援派遣

1月18日	長野県国民保護図上訓練（長野県庁 長野県防災センター）
2月1日	「消防活動体験集」の発行
2月15日	水槽付消防ポンプ自動車配置式（芳川消防署、塩尻消防署、山形消防署） 高規格救急自動車配置式（豊科消防署、麻績消防署）
2月25日	穂高消防署庁舎増改築及び耐震化等改修工事完了
3月1日	災害放送案内システム機器更新
3月7日	自治体消防制度60周年記念式典（日本武道館）
3月11日	豊科消防署庁舎耐震化等改修工事完了

■平成20年度

4月1日	新規採用職員辞令交付 16人（消防職員数390人） 緊急消防援助隊登録 計21隊
4月8日	中南信地域消防広域化推進事務局開所式（職員1人派遣）
5月30日	自治体消防60周年長野県大会（長野県民文化会館）
6月25日	指揮広報車配置式（広丘消防署）
7月31日	第37回消防救助技術関東地区指導会（千葉市） 長野県代表 2種目9人 ロープブリッジ救出・障害突破
8月29日	第37回全国消防救助技術大会出場（北九州市） 長野県代表 2種目2人 ロープブリッジ渡過・はしご登はん 関東地区代表 1種目4人 ロープブリッジ救出
9月22日	中南信消防広域化協議会設立
10月1日	消防吏員階級昇任辞令交付 消防司令補 7人 消防士長 11人 消防副士長 8人 通信指令システム基本機器交換（延命措置） 携帯電話等発信地表示システム導入（GPS対応）
10月21日	住宅防火対策シンポジウム（松本県民文化会館）
10月26日	第13回長野県緊急消防援助隊合同訓練及び長野県総合防災訓練（小諸市）
11月14日	松本広域消防職員意見発表会（第1次）
11月19日～20日	緊急消防援助隊関東ブロック合同訓練（横浜市）
11月26日	長野県国民保護実動訓練（長野市）
12月3日	松本広域消防職員意見発表会（第2次）
1月26日	水槽付消防ポンプ自動車配置式（渚消防署、豊科消防署） 救助工作車（II型）配置式（塩尻消防署） 高規格救急自動車配置式（本郷消防署、穂高消防署）※1台はドクターカー兼用
11月27日～28日	消防広域化職員研修会（松本市音楽文化ホール）
2月19日	第30回長野県消防職員意見発表会 松本広域消防局代表 最優秀賞
3月8日	松本広域連合発足10周年・松本広域消防局発足15周年・ふるさと市町村圏 選定20周年記念式典（松本市中央公民館）
3月11日	渚消防署庁舎耐震化等改修工事完了
3月26日	梓川消防署庁舎耐震化等改修工事完了
3月31日	消防音楽隊活動休止

■平成21年度

4月1日	新規採用職員辞令交付 9人（消防職員数393人） 総務省消防庁へ研修派遣 1人（H21.4.1～H23.3.31）
4月23日	第32回全国消防長会関東支部消防職員意見発表会 松本広域消防局代表 優秀賞
6月22日	消防広域化のあり方検討会（東京消防庁）
7月7日～9日	消防広域化研修会
7月23日	第38回消防救助技術関東地区指導会（横浜市） 長野県代表 1種目5人 引揚救助
8月1日	中南信消防広域化協議会事務局へ派遣 1人（嘱託）
8月17日	広域化協議会研修「Fireman Meeting 2009」（伊那市）
8月20日	第38回全国消防救助技術大会（横浜市） 長野県代表 1種目1人 はしご登はん
10月1日	消防吏員階級昇任辞令交付 消防司令補 6人 消防士長 7人 消防副士長 10人 通信指令システム基本機器以外の改修（延命措置） タウンページデータによるテナント情報、住宅地図連動の航空写真表示の導入
10月25日	第14回長野県緊急消防援助隊合同訓練及び長野県総合防災訓練（伊那市）
11月6日	松本広域消防職員意見発表会（第1次）
11月14日～15日	緊急消防援助隊関東ブロック合同訓練（千葉市）
11月24日	高規格救急車配置式（渚消防署、梓川消防署、梓川消防署安曇出張所）
12月2日	松本広域消防職員意見発表会（第2次）
2月18日	第31回長野県消防職員意見発表会（駒ヶ根市）
2月26日	広丘消防署庁舎耐震化等改修工事完了

■平成22年度

4月1日	新規採用職員辞令交付 13人(消防職員数393人)
4月23日	災害現場用携帯電話導入(20台)
6月4日～5日	第4回緊急消防援助隊全国合同訓練(愛知県)
7月1日	あんしん電話センター装置更新
7月14日	第39回消防救助技術関東地区指導会(神奈川県消防学校) 長野県代表 2種目9人 ロープブリッジ救出・障害突破
7月21日	広域化協議会研修「Fireman Meeting 2010」(塩尻市総合文化センター)
8月1日	長野県消防ポンプ操法・ラッパ吹奏大会(塩尻市)
8月27日	第39回全国消防救助技術大会(京都市) 長野県代表 1種目1人 はしご登はん
9月1日	位置情報通知システム(統合型)導入
9月26日	第15回長野県総合防災訓練及び長野県緊急消防援助隊合同訓練(安曇野市)
10月1日	平成23年度緊急消防援助隊関東ブロック合同訓練長野県実行委員会事務局 派遣 1人 (H22.10.1～H24.3.31)
	消防吏員階級昇任辞令交付
	消防司令補 9人 消防士長 10人 消防副士長 7人
11月8日	松本広域消防職員意見発表会(第1次)
11月20日～21日	緊急消防援助隊関東ブロック合同訓練(東京都)
12月6日～7日	消防広域化研修会(将来ビジョン研修会)
12月13日	松本広域消防職員意見発表会(第2次)
1月27日	水槽付消防ポンプ自動車(兼用救助工作車)車両配置式(麻績村)
2月17日	第32回長野県消防職員意見発表会(飯田市)
3月10日	中南信消防救急無線デジタル化推進委員会設立
3月11日～31日	東日本大震災緊急消防援助隊派遣(宮城県多賀城市ほか)
3月31日	中南信消防広域化協議会休止

■平成23年度

4月1日	新規採用職員辞令交付 16人(消防職員数392人)
4月1日～2日	東日本大震災緊急消防援助隊派遣(宮城県塩釜市ほか)
6月30日	長野県中部を震源とする地震 松本市で震度5強を観測(死者1人、負傷者17人)
8月5日	寄贈高規格救急自動車受納式(芳川消防署)
8月29日	資機材搬送車配置(消防局)
9月3日	松本市災害時医療救護活動マニュアル検証訓練
9月23日	第16回長野県総合防災訓練・長野県緊急消防援助隊合同訓練(飯山市)
10月1日	消防吏員階級昇任辞令交付
	消防司令補 11人 消防士長 5人 消防副士長 9人
	信州ドクターヘリ松本運航開始
11月1日～2日	緊急消防援助隊関東ブロック合同訓練(松本市・塩尻市・安曇野市)
12月6日	松本広域消防職員意見発表会
2月7日	常備消防力整備に係る中長期構想の策定
2月15日	第33回長野県消防職員意見発表会(中野市)
3月	消防救急無線デジタル化基本設計完了

■平成24年度

4月1日	新規採用職員辞令交付 15人(消防職員数392人)
6月13日	寄贈指揮広報車受納(消防局)
8月7日	第41回全国消防救助技術大会(東京都) 長野県代表 1種目1人 はしご登はん
10月1日	消防吏員階級昇任辞令交付
	消防司令補 14人 消防士長 11人 消防副士長 10人
10月12日	消防救急無線デジタル化実施設計完了
10月20日～21日	第17回長野県総合防災訓練・長野県緊急消防援助隊合同訓練(上田市)
11月2日	高規格救急自動車配置(塩尻消防署)
11月29日～30日	緊急消防援助隊関東ブロック合同訓練(埼玉県)
12月4日	松本広域消防職員意見発表会
12月28日	救急救助支援業務システム改修
1月21日	消防ポンプ自動車配置(梓川消防署)
1月26日	国有財産無償使用消防車両等配置披露式 支援車(I型)(芳川消防署神林出張所)、都道府県指揮隊車(消防局) 救助工作車(III型)(渚消防署)
2月14日	第34回長野県消防職員意見発表会(須坂市)
3月22日	渚消防署救助訓練塔C塔建替工事完了
3月28日	梓川消防署安曇出張所隣地拡張造成工事完了

■平成25年度

4月1日	新規採用職員辞令交付 13人(消防職員数392人) 総務省消防庁へ研修派遣(H25.4.1~H27.3.31)
6月1日	新規採用職員辞令交付 1人(消防職員数392人)
8月22日	第42回全国消防救助技術大会(広島市) 長野県代表 1種目1人 はしご登はん 関東地区代表 1種目4人 ロープブリッジ救出
8月30日	指揮広報車配置(芳川消防署)
9月27日	人員輸送車(マイクロバス)配置(消防局)
10月1日	消防吏員階級昇任辞令交付 消防司令補 15人 消防士長 10人 消防副士長 13人
10月30日~31日	緊急消防援助隊関東ブロック合同訓練(山梨県)中止
11月2日~3日	長野県消防防災訓練・長野県消防相互応援隊合同訓練(諏訪市)
11月8日	松本広域消防発足20周年のつどい
11月28日	丸の内消防署庄内出張所救急消毒室等改修工事竣工
12月5日	松本広域消防職員意見発表会
1月30日	圧縮空気泡消火装置(CAFS)付消防ポンプ自動車配置(明科消防署)
1月31日	圧縮空気泡消火装置(CAFS)付消防ポンプ自動車配置(本郷消防署)
2月6日	第35回長野県消防職員意見発表会(諏訪市)
2月8日	関東甲信越地域を中心とする大雪
2月14日~15日	松本地域では最大積雪深75cmを記録
3月1日	消防通信指令システム竣工
3月3日	機動連絡車運用開始(消防局)
3月10日	高規格救急自動車配置(丸の内消防署庄内出張所)
3月12日	屈折はしご付消防自動車配置(塩尻消防署)
3月13日	高規格救急自動車配置(丸の内消防署)
3月21日	消防救急デジタル無線設備竣工
3月26日	消防救急デジタル無線設備・消防通信指令システム等運用開始式

■平成26年度

4月1日	丸の内消防署庄内出張所救急業務運用開始 新規採用職員辞令交付 21人(消防職員数392人) 定年退職者のうち、5人を再任用 (日勤《フルタイム》1人・日勤《短時間勤務》4人) 長野県消防防災航空隊派遣職員 3人→2人に変更
7月1日	新規採用職員辞令交付 1人(消防職員数392人)
8月29日	渚消防署出動表示板改修工事竣工
9月27日	御嶽山噴火災害 県内消防相互応援隊派遣(王滝村ほか) 派遣期間:9月27日~10月17日(21日間) 派遣人員:82隊278人
10月1日	消防吏員階級昇任辞令交付 消防司令補 8人 消防士長 13人 消防副士長 13人
11月5日~6日	緊急消防援助隊関東ブロック合同訓練(静岡県浜松市)
11月22日	長野県神城断層地震 県内消防相互応援隊派遣(白馬村) 派遣期間:11月22日~11月23日(2日間) 派遣人員:6隊19人
12月4日	松本広域消防職員意見発表会
12月11日	塩尻消防署庁舎外壁・バルコニー改修工事竣工
1月21日	御嶽山噴火災害に係る長野県知事表彰
2月12日	第36回長野県消防職員意見発表会(長野市) 松本広域消防局代表 最優秀賞
3月23日	松本広域消防局庁舎敷地舗装工事竣工

■平成27年度

4月1日	新規採用職員辞令交付 12人(消防職員数391人) 定年退職者のうち、2人を再任用(日勤《短時間勤務》2人) 総務省消防庁へ研修派遣 1人(H27.4.1~H29.3.31)
4月22日	第38回全国消防長会関東支部消防職員意見発表会(長野市)
5月8日	心肺停止前の重度の傷病者に対する特定行為等技能認定(71人)
7月17日	第44回消防救助技術関東地区指導会(埼玉県富士見市) 長野県代表 3種目14人 引揚救助・ロープブリッジ救出・障害突破
7月28日	御嶽山噴火災害行方不明者再捜索 派遣期間:7月28日~8月7日(11日間) 派遣人員:10人
8月29日	第44回全国消防救助技術大会(兵庫県神戸市) 長野県代表 1種目1人 はしご登はん
9月28日	指揮広報車配置(安曇出張所)
9月30日	消防音楽隊廃止
10月1日	消防吏員階級昇任辞令交付 消防士長 12人

10月22日	御嶽山噴火災害再捜索県知事表彰
10月26日	指揮広報車配置（豊科消防署）
10月3日～4日	長野県消防相互応援隊合同訓練（千曲市）
11月4日～5日	緊急消防援助隊関東ブロック合同訓練（茨城県）中止
11月6日	丸の内消防署庄内出張所出動表示板設置工事竣工
11月13日～14日	第5回緊急消防援助隊全国合同訓練（千葉県）
12月28日	塩尻消防署敷地舗装改修工事竣工
12月1日	圧縮空気泡消火装置（CAFS）付消防ポンプ自動車配置（山辺出張所）
1月1日	救急隊による医療機関選定試行運用開始
1月8日	松本広域消防職員意見発表会
1月29日～31日	雨氷による倒木等被害発生 松本市入山辺及び山形村清水高原において、大量の倒木により道路がふさがれ、 宿泊施設等が一時孤立状態となる。
2月16日	第37回長野県消防職員意見発表会（大町市）
3月31日	災害弱者緊急通報システム（あんしん電話）事業廃止

■平成28年度

4月1日	新規採用職員辞令交付 11人（消防職員数393人） 消防吏員階級昇任辞令交付 消防司令補 14人 消防副士長 15人 定年退職者等のうち、5人を再任用（日勤《短時間勤務》5人）
7月13日	第45回消防救助技術関東地区指導会（神奈川県厚木市） 長野県代表 1種目5人 障害突破
8月10日～11日	第1回山の日記念全国大会（上高地）
10月1日～2日	長野県消防相互応援隊合同訓練（佐久市）
10月14日	第25回全国消防操法大会（長野市）
10月17日～18日	緊急消防援助隊関東ブロック合同訓練（栃木県）
11月1日	指揮支援隊試行運用開始 日本オイルターミナル株式会社から「蘇生法教育人体モデル3体」寄贈
11月4日	指揮広報車配置（神林出張所）
11月15日	長野県衛星系防災行政無線設備更新工事（事業主体：長野県）
12月9日	高規格救急自動車配置（麻績消防署）
1月1日	消防署の管轄区域の見直し 松本市内4地区（桐、清水、美須々及び元町）を丸の内消防署から本郷消防署へ移管
1月11日	松本広域消防職員意見発表会
2月6日	松本市浅間温泉文化センター屋上防水改修工事竣工（事業主体：松本市）
2月16日	第38回長野県消防職員意見発表会（佐久市）
2月28日	芳川消防署自家用給油取扱所設置工事竣工
3月5日	長野県消防防災ヘリコプター「アルプス」墜落事故 松本市入山辺地籍の鉢伏山山中にヘリコプターが墜落し、搭乗していた長野県消防 防災航空隊員9人（派遣職員2人含む。）が殉職 救助活動：3月5日～3月6日（2日間） 活動人員：20隊73人 地上部隊：県消防相互応援（長野市、上田広域、佐久広域、北アルプス）6隊35人 自衛隊 33人 警察 17人 航空部隊：広域航空消防応援（埼玉県、山梨県、岐阜県）、長野県警ヘリ
3月15日	梓川消防署安曇出張所ピロティ等改修工事竣工

■平成29年度

4月1日	新規採用職員辞令交付 6人（消防職員数390人） 消防吏員階級昇任辞令交付 消防司令補 10人 消防副士長 18人 定年退職者等のうち、6人を再任用（日勤《短時間勤務》6人） 総務省消防庁へ研修派遣 1人（H29.4.1～H31.3.31）
5月30日	長野県消防防災航空隊殉職者合同追悼式（キッセイ文化ホール）
8月18日	指揮広報車配置（本郷消防署山辺出張所、麻績消防署）
8月28日	一般財団法人救急振興財団から「蘇生法教育人体モデル2体」及び「蘇生法教育AED トレーナー1台」寄贈
9月13日	イオンモール松本開店に伴う警防視察
10月6日	指揮広報車配置（塩尻消防署）
10月24日～25日	緊急消防援助隊関東ブロック合同訓練（群馬県）
11月4日～5日	長野県消防相互応援隊合同訓練（飯田市）
11月18日	緊急消防援助隊中部ブロック合同訓練（岐阜県）
12月7日	高規格救急自動車配置（豊科消防署）
1月9日	松本広域消防職員意見発表会
1月17日	化学消防ポンプ自動車配置（芳川消防署神林出張所）
1月19日	第39回長野県消防職員意見発表会（松本広域消防局代表 最優秀賞受賞）
2月13日	「第2次常備消防力整備に係る中長期構想」策定

2月16日 消防局エレベーター改修工事竣工
 3月1日 女性職員専用施設整備工事竣工（本郷消防署）
 3月5日 長野県消防防災航空隊殉職者一周年追悼式（ホテルブエナビスタ）
 3月28日 水槽付き消防ポンプ自動車配置（丸の内消防署）

■平成30年度

4月1日 新規採用職員辞令交付 13人（消防職員数392人）
 消防吏員階級昇任辞令交付 消防司令補 12人 消防副士長 17人
 定年退職者のうち、6人を再任用（日勤《短時間勤務》6人）
 4月26日 第41回全国消防長会関東支部消防職員意見発表会（茨城県）
 5月29日 指揮広報車配置（丸の内消防署庄内出張所）
 6月26日 指揮広報車配置（本郷消防署、山形消防署）
 7月5日 第47回消防救助技術関東地区指導会（東京都）
 長野県代表 1種目5人 障害突破
 8月1日 松本広域連合及び関係市村が、松本生コン事業協同組合・安筑生コン事業協同組合と
 「大規模災害時における消防用水等の確保に関する協定」を締結
 8月24日 第47回全国消防救助技術大会（京都府） 中止
 9月24日 自治体消防制度70周年記念長野県大会（長野市）
 10月20日～21日 長野県消防相互応援隊合同訓練（塩尻市）
 11月30日～31日 緊急消防援助隊関東ブロック合同訓練（神奈川県）
 12月3日 高規格救急自動車配置（本郷消防署、塩尻消防署、穂高消防署）
 12月11日 松本市内在住の個人から高規格救急自動車1台寄贈（愛称「もものい号」）
 1月9日 松本広域消防職員意見発表会
 1月17日 消防ポンプ自動車配置（丸の内消防署庄内出張所）
 1月21日 指揮支援隊において無人航空機（ドローン）を運用開始
 1月30日 水槽付消防ポンプ自動車配置（穂高消防署）
 1月31日 化学消防ポンプ自動車配置（広丘消防署）
 2月12日 第40回長野県消防職員意見発表会（上田市）
 2月24日 松本広域連合発足20周年・松本広域消防局発足25周年記念式典（アルピコプラザ
 ホテル）

■令和元年度

4月1日 新規採用職員辞令交付 11人（消防職員数394人）
 消防吏員階級昇任辞令交付 消防司令補 12人 消防副士長 14人
 定年退職者のうち、5人を再任用
 （交替制《フルタイム》2人・日勤《短時間勤務》3人）
 総務省消防庁へ研修派遣 1人（H31.4.1～R3.3.31）
 10月13日 令和元年東日本台風 長野県消防相互応援隊出動（長野市）
 派遣期間：10月13日～10月16日（4日間） 派遣人員：延べ25隊93人
 松本広域消防局後方支援本部設置
 10月20日～21日 長野県消防相互応援隊合同訓練（長野市） 中止
 11月17日～18日 緊急消防援助隊関東ブロック合同訓練（千葉県） 中止
 12月11日 高規格救急自動車配置（梓川消防署、梓川消防署安曇出張所）
 1月7日 松本広域消防職員意見発表会
 2月3日 消防局庁舎外壁補修及び浸水対策工事竣工
 2月6日 第41回長野県消防職員意見発表会（木曾町）
 2月29日 非常用通信指令システム整備（塩尻消防署）
 消防通信指令システム及び消防救急デジタル無線設備部分更新
 3月24日 消防ポンプ自動車配置（梓川消防署安曇出張所）
 3月27日 重機及び重機搬送車配置（塩尻消防署）
 緊急消防援助隊土砂・風水害機動支援部隊の創設に伴う国有財産無償使用車両
 常備消防力適正配置等調査業務完了

■令和2年度

4月1日 新規採用職員辞令交付 9人（消防職員数394人）
 消防吏員階級昇任辞令交付 消防司令補 8人 消防副士長 13人
 定年退職者のうち、6人を再任用
 （交替制《フルタイム》4人・日勤《短時間勤務》2人）
 7月31日 指揮広報車配置（穂高消防署・明科消防署）
 10月18日 長野県消防相互応援隊訓練（長野市） 中止
 12月10日 高規格救急自動車配置（広丘消防署・明科消防署・山形消防署）
 1月6日 松本広域消防職員意見発表会 中止
 1月28日 消防ポンプ自動車配置（渚消防署・広丘消防署・豊科消防署）
 3月26日 救助工作車（Ⅱ型）配置（豊科消防署）

4 松本広域連合組織図

(令和3年4月1日現在)

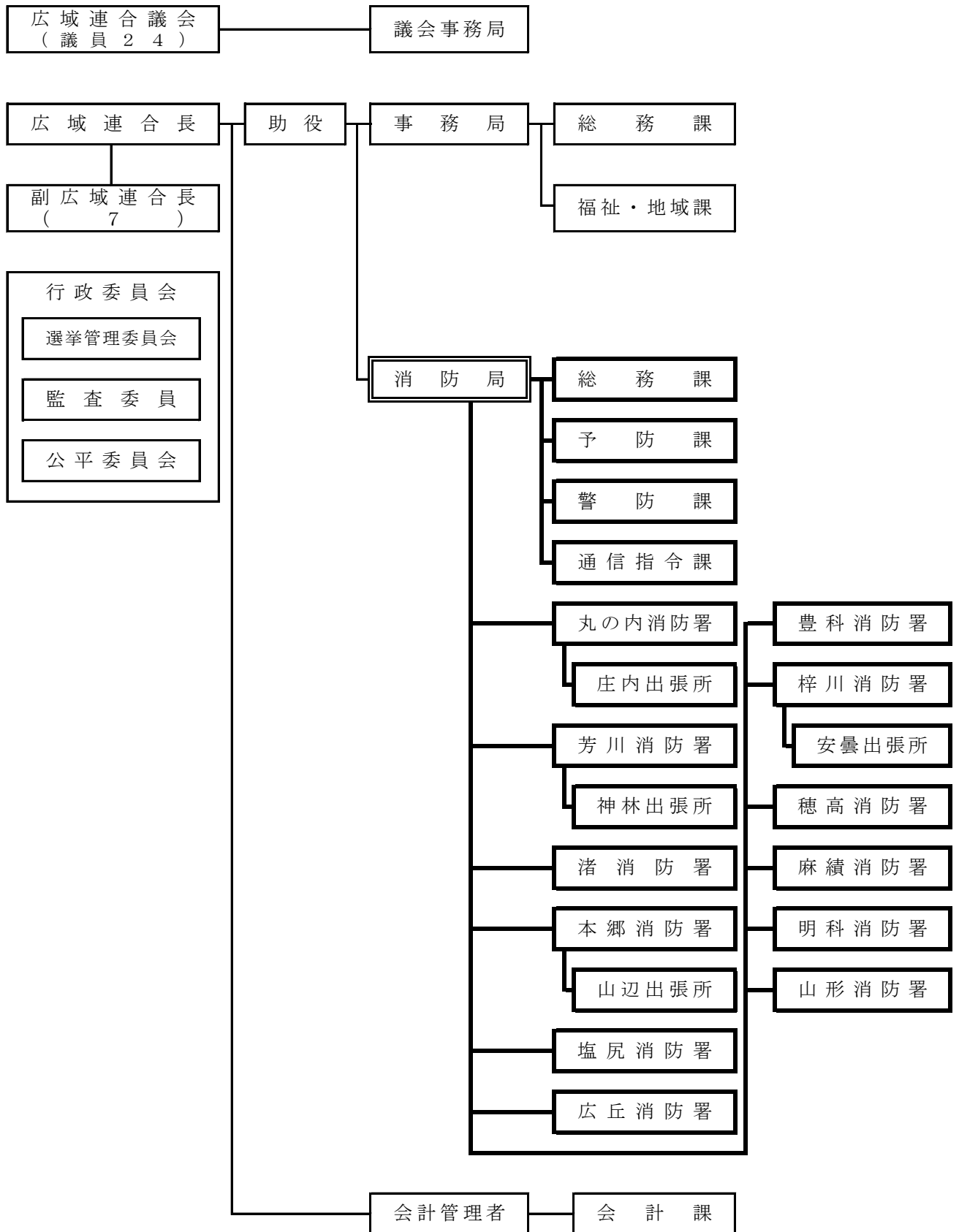

5 消防局・消防署所分布図

松本広域消防局の管内

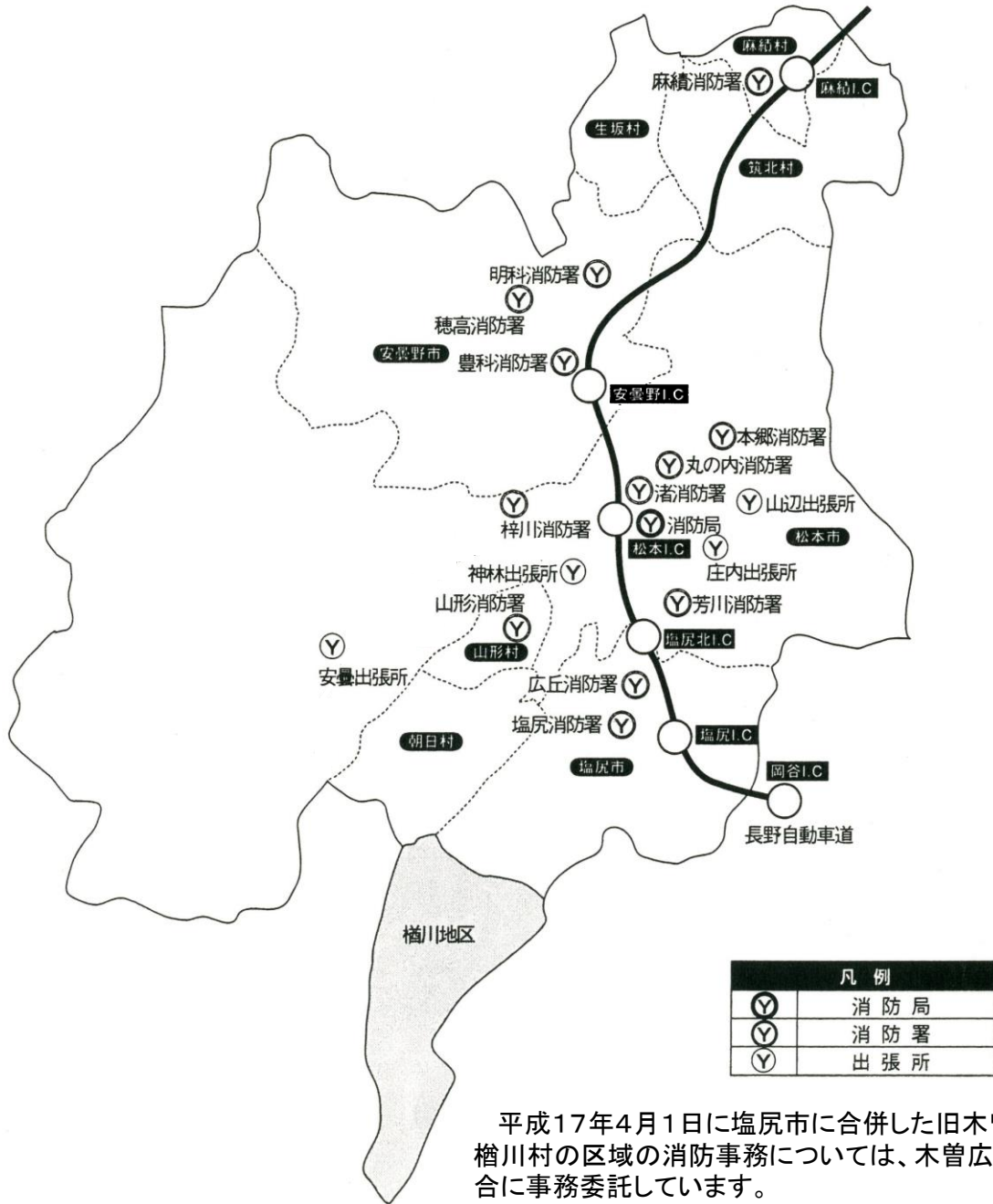

関係市村

- 松本市
- 塩尻市
- 安曇野市
- 麻績村
- 生坂村
- 山形村
- 朝日村
- 筑北村

6 消防庁舎の状況

(令和3年4月1日現在)

消防庁舎	所在地	構造	規模 (㎡)			建築年月	増改修年月
			敷地面積	建築面積	延べ面積		
消防局	松本市渚1丁目7番12号	SRC造4F 地下1F	1,943.47	524.67	2,238.42	H元.7	H14.3 増築
丸の内消防署	松本市城西2丁目1番23号	RC造3F	1,719.45	385.85	807.54	H4.2	
庄内出張所	松本市出川1丁目2番15号	RC造2F	1,299.00	336.92	512.20	H17.3	H25.11 増築
芳川消防署	松本市村井町南2丁目1番9号	RC造2F 一部鉄骨	2,600.11	608.47	867.15	H18.10	
神林出張所	松本市神林5961番地1	RC造2F	2,865.00	376.24	593.31	H3.1	
渚消防署	松本市渚1丁目7番12号	RC造3F	1,943.47	462.61	934.94	S49.3	H21.3 耐震改修
本郷消防署	松本市浅間温泉2丁目6番1号	RC造2F	1,707.72	635.94	931.41	S50.6	H12.4 移転
山辺出張所	松本市里山辺1434番地1	RC造2F	1,068.22	318.02	453.17	S52.3	H19.3 耐震改修
塩尻消防署	塩尻市広丘高出1486番地802	RC造3F	3,735.94	1,521.06	2,161.42	H3.11	
広丘消防署	塩尻市広丘原新田575番地9	LS造 平屋建	1,379.81	474.80	446.04	S63.6	H22.2 耐震改修
豊科消防署	安曇野市豊科5705番地6	RC造2F	2,446.81	668.49	1,271.11	S54.1	H20.3 耐震改修
梓川消防署	松本市梓川倭65番地2	RC造2F	1,478.96	454.79	536.93	S47.12	H21.3 耐震改修
安曇出張所	松本市安曇2819番地1	RC造2F 一部鉄骨	1,213.33	228.63	428.95	H5.3	H29.3 増築
穂高消防署	安曇野市穂高5075番地2	RC造2F	1,629.19	442.68	529.93	S47.12	H20.3 耐震改修
麻績消防署	東筑摩郡麻績村麻10389番地3	RC造2F 一部鉄骨	1,371.60	489.09	720.95	H5.2	
明科消防署	安曇野市明科東川手271番地4	RC造2F 一部鉄骨	1,200.03	422.00	649.80	H5.2	
山形消防署	東筑摩郡山形村5997番地3	RC造2F 一部鉄骨	1,200.00	424.00	648.87	H5.2	

7 事務分掌

■総務課

1 総務事項

- (1) 消防局の重要施策に係る企画、調査及び研究に関すること。
- (2) 消防局の事務事業に係る総合調整に関すること。
- (3) 組織に関すること。
- (4) 消防職員の定数に関すること。
- (5) 条例、規則等の制定及び改廃に関すること。
- (6) 業務改善その他事務の効率化に関すること。
- (7) 監察に関すること。
- (8) 消防局内の連絡調整に関すること。

2 庶務事項

- (1) 文書及び公印に関すること。
- (2) 儀式及び渉外に関すること。
- (3) 消防表彰に関すること。
- (4) 消防関係諸会議に関すること。
- (5) 消防関係諸機関との連絡に関すること。
- (6) 消防局の予算及び決算に関すること。
- (7) 物品の購入、支給及び保管に関すること。
- (8) 消防庁舎並びに附帯設備及び諸設備の維持管理に関すること。
- (9) 財産管理に関すること。
- (10) 広報及び広聴に関すること。

3 職員事項

- (1) 消防職員の任免、分限、懲戒、服務その他身分に関すること。
- (2) 消防職員の勤務時間その他勤務条件に関すること。
- (3) 消防職員の配置に関すること。
- (4) 消防職員の勤務成績の評価に関すること。
- (5) 消防職員の表彰に関すること。
- (6) 消防職員の研修に関すること。
- (7) 消防職員の公務災害及び賞じゅつに関すること。
- (8) 消防職員の健康管理及び福利厚生に関すること。
- (9) 消防職員委員会に関すること。

4 情報管理事項

- (1) 消防統計に関すること（他課の所管に属するものを除く。）。
- (2) 情報システムの管理及び運用に関すること。

■予防課

1 火災予防事項

- (1) 火災予防の対策に関すること。
- (2) 火災予防に係る指導及び広報に関すること。
- (3) 防火管理者等の育成、指導及び資格管理に関すること。
- (4) 火災の原因及び損害の調査に関すること。
- (5) 火災報告に関すること。
- (6) 火災統計及び分析に関すること。
- (7) り災証明に関すること。
- (8) 関係団体との連絡調整に関すること。
- (9) その他火災予防に関すること。

2 防火対象物事項

- (1) 建築物の消防同意に関すること。
- (2) 消防用設備等の設置及び維持管理に関すること。
- (3) 防火対象物の立入検査及び違反処理に関すること。
- (4) 防火対象物に係る消防計画の指導に関すること。
- (5) 火気使用設備等に関すること。
- (6) 防火対象物定期点検報告制度に関すること。
- (7) 防火対象物の実態調査に関すること。
- (8) 防火安全に係る意見書等の交付に関すること。

3 危険物等規制事項

- (1) 危険物施設に係る許可、認可、届出及び承認等に関すること。
- (2) 危険物取扱者及び危険物保安監督者等に関すること。
- (3) 危険物タンクの水張り等の検査に関すること。
- (4) 危険物規制事務報告に関すること。

- (5) 危険物施設の立入検査及び違反処理に関すること。
- (6) 危険物の流出その他の事故に係る行政措置に関すること。
- (7) 危険物の規制、指導等に関すること。
- (8) 火薬類の譲渡、譲受及び消費の許可等に関すること。
- (9) 液化石油ガスの保安の確保及び取引の適正化に関する法律に基づく意見書の交付に関すること。

■警防課

1 警防事項

- (1) 警防業務全般の総合調整に関すること。
- (2) 消防戦術に関すること。
- (3) 中高層建築物火災の消防活動対策に関すること。
- (4) 特殊災害の消防活動対策に関すること。
- (5) 災害現場の指揮統制に関すること。
- (6) 消防計画及び地域防災計画に関すること。
- (7) 国民保護計画に関すること。
- (8) 大規模な訓練等の総合調整に関すること。
- (9) 消防活動技術の向上に関すること。
- (10) 消防応援、受援に関すること。
- (11) 消防施設整備及び実態調査に関すること。
- (12) 消防水利に関すること。
- (13) 消防活動、訓練の安全管理対策に関すること。
- (14) 災害統計及び分析に関すること。
- (15) 消防用車両等の購入及び保守管理に関すること。
- (16) 消防機械器具の購入及び保守管理に関すること。
- (17) 車両用燃料の配当に関すること。
- (18) 消防用車両等の事故処理に関すること。
- (19) 防災関係機関との連絡調整に関すること。
- (20) 住民に対する防災教育訓練に関すること。

2 救急事項

- (1) 救急に関する活動基準及び訓練に関すること。
- (2) 救急技術の向上に関すること。
- (3) 救急統計及び分析に関すること。
- (4) 救急証明に関すること。
- (5) 救急用資器材及び医薬品の購入及び保守

管理に関すること。

- (6) メディカルコントロールに関すること。
- (7) 救急指導医に関すること。
- (8) 救急医療機関等との連絡調整に関すること。
- (9) ドクターカーに関すること。
- (10) 応急手当の普及啓発に関すること。
- (11) 患者等搬送事業に係る認定及び指導に関すること。

3 救助事項

- (1) 特別救助隊に関すること。
- (2) 国際消防救助隊に関すること。
- (3) 救助に関する活動基準及び訓練に関すること。
- (4) 救助技術の向上に関すること。
- (5) 救助統計及び分析に関すること。
- (6) 救助用資器材の購入及び保守管理に関すること。
- (7) 救助関係機関との連絡調整に関すること。

■通信指令課

1 通信事項

- (1) 災害発生通報の受付及び出動指令に関すること。
- (2) 消防隊の運用及び救急管制に関すること。
- (3) 災害通信の運用、通信統制及び指導に関すること。
- (4) 消防無線局に関すること。
- (5) 消防通信施設の整備、保守管理に関すること。
- (6) 災害情報等の収集及び伝達に関すること。
- (7) 消防関係機関との連絡調整に関すること。
- (8) 緊急情報システムに関すること。

2 情報管理事項

- (1) 情報システムの総合的な企画及び調整に関すること。
- (2) 情報システムの管理及び運用に関すること（総務課の所管に属するものを除く。）。
- (3) 情報システムの整備及び維持管理に関すること。

■消防署・出張所

1 庶務事項

- (1) 文書及び公印に関する事。
- (2) 諸手数料その他収入に関する事。
- (3) 物品の保管及び備品の管理に関する事。
- (4) 庁舎の維持管理に関する事。
- (5) 消防職員の服務等に関する事。
- (6) 消防職員の教養訓練に関する事。
- (7) 消防職員の保健衛生及び福利厚生に関する事。

2 予防事項

- (1) 火災予防に係る指導及び広報に関する事。
- (2) 火災の原因及び損害の調査に関する事。
- (3) 火災報告に関する事。
- (4) 火災証明に関する事。
- (5) 火災協力者表彰の内申に関する事。
- (6) 建築物等の消防同意及び防災指導に関する事。
- (7) 消防用設備等の設置及び維持管理に関する事。
- (8) 防火対象物の立入検査及び違反処理に関する事。
- (9) 防火対象物に係る消防計画の審査及び指導に関する事。
- (10) 火気使用設備等に関する事。
- (11) 防火対象物定期点検報告制度に関する事。
- (12) 危険物施設の立入検査に関する事。
- (13) 火薬類の譲渡、譲受及び消費の許可等に関する事。
- (14) 液化石油ガスの保安の確保及び取引の適正化に関する法律に基づく意見書の交付に関する事。
- (15) 液化石油ガス設備工事の届出等に関する事。
- (16) 少量危険物及び指定可燃物に関する事。
- (17) 関係団体の運営協力に関する事。

3 警防事項

- (1) 消防隊等の運用に関する事。
- (2) 警防業務に関わる教育及び訓練に関する事。
- (3) 警防計画に関する事。
- (4) 消防水利に関する事。

- (5) 火災出動報告書等の処理及び統計に関する事。
- (6) 消防用車両の保守管理に関する事。
- (7) 消防機械器具の維持管理及び整備に関する事。
- (8) 消防団員の訓練指導に関する事。
- (9) 自主防災組織等の訓練指導に関する事。

4 救急事項

- (1) 救急隊の運用に関する事。
- (2) 救急業務に関わる教育及び訓練に関する事。
- (3) 救急出動報告書の処理及び統計に関する事。
- (4) 救急証明に関する事。
- (5) 救急用薬品及び資器材に関する事。
- (6) 応急手当講習会の実施に関する事。

5 救助事項

- (1) 救助隊の運用に関する事。
- (2) 救助業務に関わる教育及び訓練に関する事。
- (3) 救助出動報告書の処理及び統計に関する事。
- (4) 救助用資機材の維持管理及び整備に関する事。

6 一般事項

- (1) 火災防御活動に関する事。
- (2) 救急活動及び救助活動に関する事。
- (3) 風水害及びその他の災害活動に関する事。
- (4) 火災等の警戒に関する事。
- (5) 災害通報及び情報通信に関する事。
- (6) 消防無線局に関する事。

総務編



長野県消防学校初任科実科査閲（令和2年度）

1 人事

(1) 職員配置状況

(令和3年4月1日現在)

(単位：人)

階 級 所 属		総 数	消 防 正 監	消 防 監	消 防 司 令 長	消 防 司 令	消 防 司 令 補	消 防 士 長	消 防 副 士 長	消 防 士	そ の 他
条 例 定 数		395	-	-	-	-	-	-	-	-	-
実 員 総 数		394	1	1	15	84	172	62	9	47	3
消 防 局	消 防 局 長	1	1	-	-	-	-	-	-	-	-
	消 防 局 次 長	1	-	1	-	-	-	-	-	-	-
	総 務 課	13	-	-	1	2	7	-	-	-	3
	課 長	1	-	-	1	-	-	-	-	-	-
	総 務 担 当	6	-	-	-	1	5	-	-	-	-
	事 務 局 出 向	3	-	-	-	1	2	-	-	-	-
	そ の 他	3	-	-	-	-	-	-	-	-	3
	予 防 課	7	-	(1)	-	2	5	-	-	-	-
	警 防 課	7	-	-	1	2	4	-	-	-	-
	通 信 指 令 課	18	-	-	1	5	11	-	1	-	-
小 計	47	1	1	3	11	27		1		3	
消 防 署	丸の内消防署	24	-	-	1	3	11	4	1	4	-
	庄内出張所	16	-	-	-	5	8	3	-	-	-
	芳川消防署	22	-	-	1	3	9	6	-	3	-
	神林出張所	13	-	-	-	6	6	1	-	-	-
	渚消防署	34	-	-	1	6	15	7	1	4	-
	本郷消防署	21	-	-	1	5	7	3	2	3	-
	山辺出張所	13	-	-	-	5	6	2	-	-	-
	塩尻消防署	33	-	-	1	6	13	6	1	6	-
	広丘消防署	20	-	-	1	3	8	4	-	4	-
	豊科消防署	30	-	-	1	3	13	7	-	6	-
	梓川消防署	21	-	-	1	4	9	2	1	4	-
	安曇出張所	16	-	-	-	5	7	2	1	1	-
	穂高消防署	21	-	-	1	4	9	2	1	4	-
	麻績消防署	21	-	-	1	6	10	3	-	1	-
	明科消防署	21	-	-	1	5	5	7	-	3	-
	山形消防署	21	-	-	1	4	9	3	-	4	-
小 計	347	-	-	12	73	145	62	8	47	-	

1 自治体等への派遣職員（総務省消防庁、長野県庁、松本市、塩尻市及び安曇野市へ各1人、長野県消防防災航空センターへ2人）は、定数外のため除いています。

2 短時間勤務再任用職員（渚・本郷・広丘・豊科・梓川・明科・山形消防署に各1人）は、定数外のため除いています。

(2) 年齢・階級別職員数

(令和3年4月1日現在)

(単位：人)

年 齢	階 級	総 数	消 防 正 監	消 防 監	消 防 司 令 長	消 防 司 令	消 防 司 令 補	消 防 士 長	消 防 副 士 長	消 防 士	そ の 他
18	歳	1	-	-	-	-	-	-	-	1	-
19	歳	4	-	-	-	-	-	-	-	4	-
20	歳	4	-	-	-	-	-	-	-	4	-
21	歳	13	-	-	-	-	-	-	-	13	-
22	歳	11	-	-	-	-	-	-	3	8	-
23	歳	7	-	-	-	-	-	1	-	6	-
24	歳	8	-	-	-	-	-	4	1	3	-
25	歳	16	-	-	-	-	-	11	-	5	-
26	歳	9	-	-	-	-	-	5	3	1	-
27	歳	10	-	-	-	-	-	7	1	2	-
28	歳	9	-	-	-	-	-	9	-	-	-
29	歳	15	-	-	-	-	4	11	-	-	-
30	歳	11	-	-	-	-	4	6	1	-	-
31	歳	10	-	-	-	-	6	3	-	-	1
32	歳	10	-	-	-	-	9	1	-	-	-
33	歳	12	-	-	-	-	10	2	-	-	-
34	歳	9	-	-	-	-	7	2	-	-	-
35	歳	9	-	-	-	-	9	-	-	-	-
36	歳	3	-	-	-	-	3	-	-	-	-
37	歳	8	-	-	-	-	8	-	-	-	-
38	歳	9	-	-	-	-	9	-	-	-	-
39	歳	10	-	-	-	-	10	-	-	-	-
40	歳	7	-	-	-	-	7	-	-	-	-
41	歳	8	-	-	-	-	8	-	-	-	-
42	歳	6	-	-	-	-	6	-	-	-	-
43	歳	6	-	-	-	-	6	-	-	-	-
44	歳	14	-	-	-	-	14	-	-	-	-
45	歳	13	-	-	-	-	13	-	-	-	-
46	歳	17	-	-	-	-	17	-	-	-	-
47	歳	14	-	-	-	3	11	-	-	-	-
48	歳	13	-	-	-	11	2	-	-	-	-
49	歳	9	-	-	-	9	-	-	-	-	-
50	歳	11	-	-	-	10	1	-	-	-	-
51	歳	8	-	-	-	6	1	-	-	-	1
52	歳	6	-	-	-	6	-	-	-	-	-
53	歳	15	-	-	-	15	-	-	-	-	-
54	歳	6	-	-	-	6	-	-	-	-	-
55	歳	14	-	-	3	10	-	-	-	-	1
56	歳	6	-	-	5	1	-	-	-	-	-
57	歳	4	-	-	2	2	-	-	-	-	-
58	歳	6	-	-	3	3	-	-	-	-	-
59	歳	6	1	1	2	2	-	-	-	-	-
60	歳	4	-	-	-	-	4	-	-	-	-
61	歳	3	-	-	-	-	3	-	-	-	-
総	数	394	1	1	15	84	172	62	9	47	3
平均	年齢	39.0	58.0	176.0	77.4	45.3	40.0	25.4	38.9	26.3	46.3

(3) 勤続年数・階級別職員数

(令和3年4月1日現在)

(単位:人)

階級 勤続年数	総 数	消 防 正 監	消 防 監	消 防 司 令 長	消 防 司 令	消 防 司 令 補	消 防 士 長	消 防 副 士 長	消 防 士	そ の 他
1年未満	16	—	—	—	—	4	—	—	11	1
1年以上	13	—	—	—	—	3	—	—	9	1
2年以上	11	—	—	—	—	—	—	3	8	—
3年以上	13	—	—	—	—	—	1	—	12	—
4年以上	5	—	—	—	—	—	—	3	2	—
5年以上	9	—	—	—	—	—	7	—	2	—
6年以上	13	—	—	—	—	2	8	—	3	—
7年以上	19	—	—	—	—	4	12	3	—	—
8年以上	12	—	—	—	—	2	10	—	—	—
9年以上	13	—	—	—	—	5	8	—	—	—
10年以上	11	—	—	—	—	3	8	—	—	—
11年以上	11	—	—	—	—	4	7	—	—	—
12年以上	8	—	—	—	—	7	1	—	—	—
13年以上	13	—	—	—	—	13	—	—	—	—
14年以上	13	—	—	—	—	13	—	—	—	—
15年以上	4	—	—	—	—	4	—	—	—	—
16年以上	6	—	—	—	—	6	—	—	—	—
17年以上	6	—	—	—	—	6	—	—	—	—
18年以上	14	—	—	—	—	14	—	—	—	—
19年以上	11	—	—	—	1	10	—	—	—	—
20年以上	10	—	—	—	—	10	—	—	—	—
21年以上	14	—	—	—	—	14	—	—	—	—
22年以上	2	—	—	—	—	2	—	—	—	—
23年以上		—	—	—	—	—	—	—	—	—
24年以上	8	—	—	—	3	5	—	—	—	—
25年以上	4	—	—	—	1	3	—	—	—	—
26年以上	10	—	—	—	2	8	—	—	—	—
27年以上	11	—	—	—	3	8	—	—	—	—
28年以上	20	—	—	—	9	11	—	—	—	—
29年以上	36	—	—	3	22	11	—	—	—	—
30年以上	7	—	—	—	6	—	—	—	—	1
31年以上	7	—	—	1	6	—	—	—	—	—
32年以上	4	—	—	—	4	—	—	—	—	—
33年以上	5	—	—	—	5	—	—	—	—	—
34年以上	9	—	—	2	7	—	—	—	—	—
35年以上	7	—	—	1	6	—	—	—	—	—
36年以上	3	—	—	—	3	—	—	—	—	—
37年以上	3	—	—	1	2	—	—	—	—	—
38年以上	4	—	—	4	—	—	—	—	—	—
39年以上	4	—	—	3	1	—	—	—	—	—
40年以上	1	—	—	—	1	—	—	—	—	—
41年以上	4	1	1	—	2	—	—	—	—	—
総 数	394	1	1	15	84	172	62	9	47	3

(4) 職員研修状況

■派遣研修

(令和2年度)

派遣研修名		人員	期 間	研修職員階級	場 所
消防大学校	救 急 科	1	9月23日～10月22日	消防司令補	東京都調布市 「消防大学校」
	警 防 科	1	10月14日～12月3日	消防司令補	〃
	N B C コ ー ス	1	2月2日～2月24日	消防司令補	〃
長野県消防学校	操 法 指 導 員 講 習	2	4月6日	消防司令補	長野市篠ノ井 「長野県消防学校」
	初 任 科	9	4月9日～9月20日	消 防 士	〃
	救 助 科	3	10月5日～10月30日	消防司令補 消防士長	〃
	ビデオ硬性挿管用喉頭鏡講習	11	10月19日・10月21日	消防司令補	〃
	特 殊 災 害 科	3	11月4日～11月13日	消防司令補 消防士長 消防副士長	〃
	火 災 調 査 科	4	11月17日～12月2日	消防司令補 消防士長	〃
	救 急 科	6	1月7日～3月4日	消 防 士	〃
	幹 部 科	2	1月18日～1月29日	消防司令補	〃
	予 防 査 察 科	4	2月1日～2月16日	消 防 士 長 消防副士長	〃
救 急 高 度 化 研 修	3	3月15日～3月19日	消防副士長 消 防 士	〃	
救命士研修所	救 急 救 命 士 研 修 課 程	2	9月4日～3月15日	消 防 士 長	東京都八王子市 「東京研修所」

■実務研修

(令和2年度)

実務研修名		人員	期間	研修職員階級	場所
予防関係	火薬類取締法研修	1	9月3日～9月4日	消防司令補	オンライン研修
警防関係	全国消防救助シンポジウム	1	12月3日	消防司令補	オンライン研修
	原子力防災基礎研修	1	1月26日	消防司令補	オンライン研修
	国際消防救助隊セミナー	1	2月17日～2月19日	消防司令補	オンライン研修

2 財 政

(1) 消防費当初予算額

■歳 入

(単位：千円)

科 目	R 3年度	R 2年度	比 較	構成比(%)
消防費負担金	4,262,070	4,286,920	△ 24,850	93.0
消防費手数料	5,450	5,330	120	0.1
財産収入	690	680	10	0.1
消防費繰入金	0	0	0	—
消防費繰越金	135,990	140,610	△ 4,620	3.1
消防費雑入	34,940	35,800	△ 860	0.7
広域連合債	51,100	138,500	△ 87,400	3.0
合 計	4,490,240	4,607,840	△ 117,600	100.0

■歳 出

(単位：千円)

科 目	R 3年度	R 2年度	比 較	構成比(%)
一般管理費	3,669,210	3,634,070	35,140	78.9
職員厚生費	18,850	17,440	1,410	0.4
職員研修費	22,720	19,120	3,600	0.4
常備消防費	315,750	276,270	39,480	6.0
消防施設費	175,130	389,010	△ 213,880	8.4
基金積立金	137,970	139,800	△ 1,830	3.0
公債費	127,320	108,910	18,410	2.4
予備費	23,290	23,220	70	0.5
合 計	4,490,240	4,607,840	△ 117,600	100.0

■人口及び世帯当たり消防費予算額

年 度 別	消防予算額 (千円)	人口 (人)		世帯数 (世帯)	
			一人当たり (円)		一世帯当たり (円)
令和3年度	4,490,240	422,570	10,626	183,820	24,427
令和2年度	4,607,840	424,094	10,865	181,023	25,454

■ 消防費当初予算額の推移

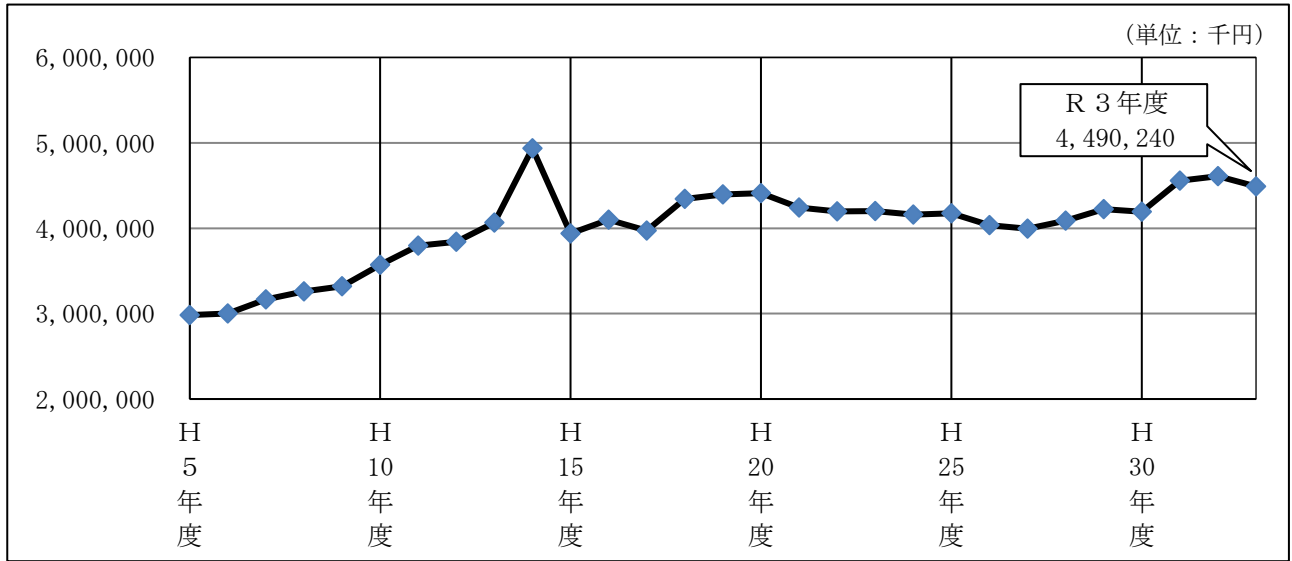

■ 消防費当初予算の内訳

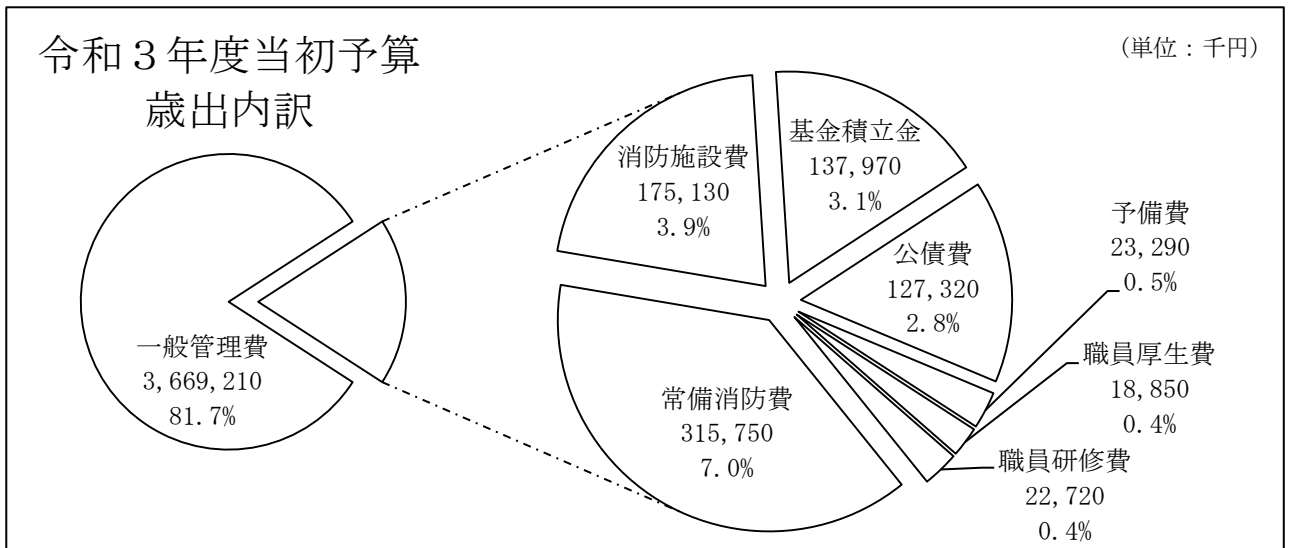
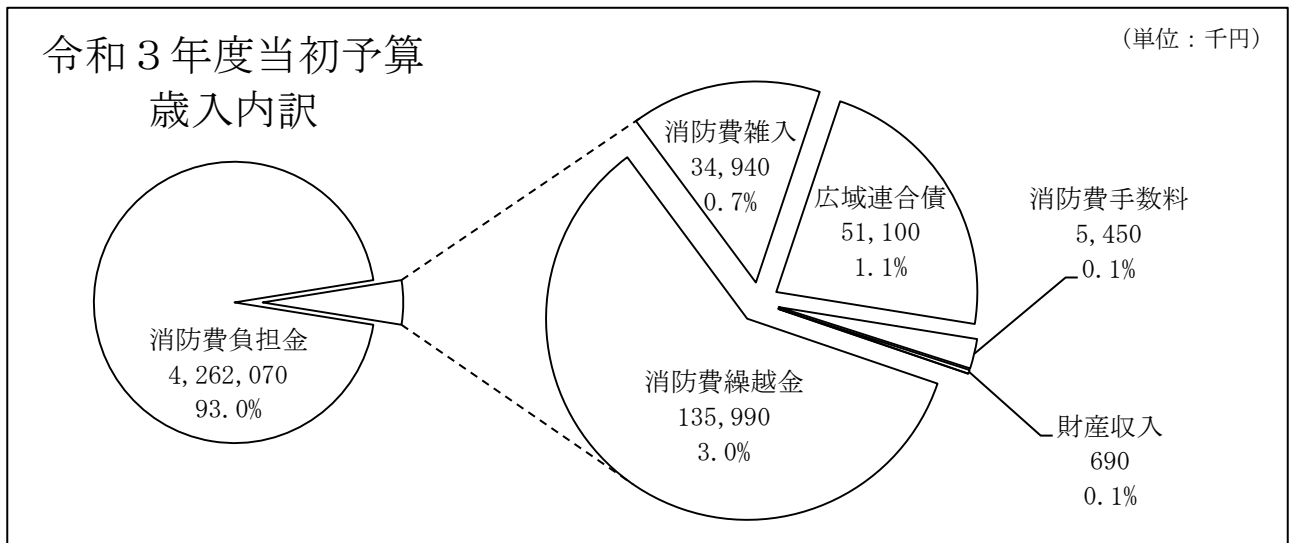

(2) 関係市村消防費負担金

(令和3年度)

(単位：千円)

関係市村	共通経費			高速道路 救急業務 特交分	ドクター カー 特交分等	新設署所 設置経費	退職手当 特別 負担金	合計
	基準財政 需要額割	特別 負担金	小計					
松本市	1,894,643	252,579	2,147,222	4,660	4,380	—	7,370	2,163,632
塩尻市	568,557	63,145	631,702	4,660	90	—	3,300	639,752
安曇野市	985,954	105,241	1,091,195	4,660	—	—	—	1,095,855
麻績村	46,484	—	46,484	4,660	—	—	—	51,144
生坂村	32,906	—	32,906	4,660	—	—	—	37,566
山形村	102,914	—	102,914	4,660	—	—	—	107,574
朝日村	73,495	—	73,495	4,660	—	—	—	78,155
筑北村	83,732	—	83,732	4,660	—	—	—	88,392
総額	3,788,685	420,965	4,209,650	37,280	4,470	—	10,670	4,262,070

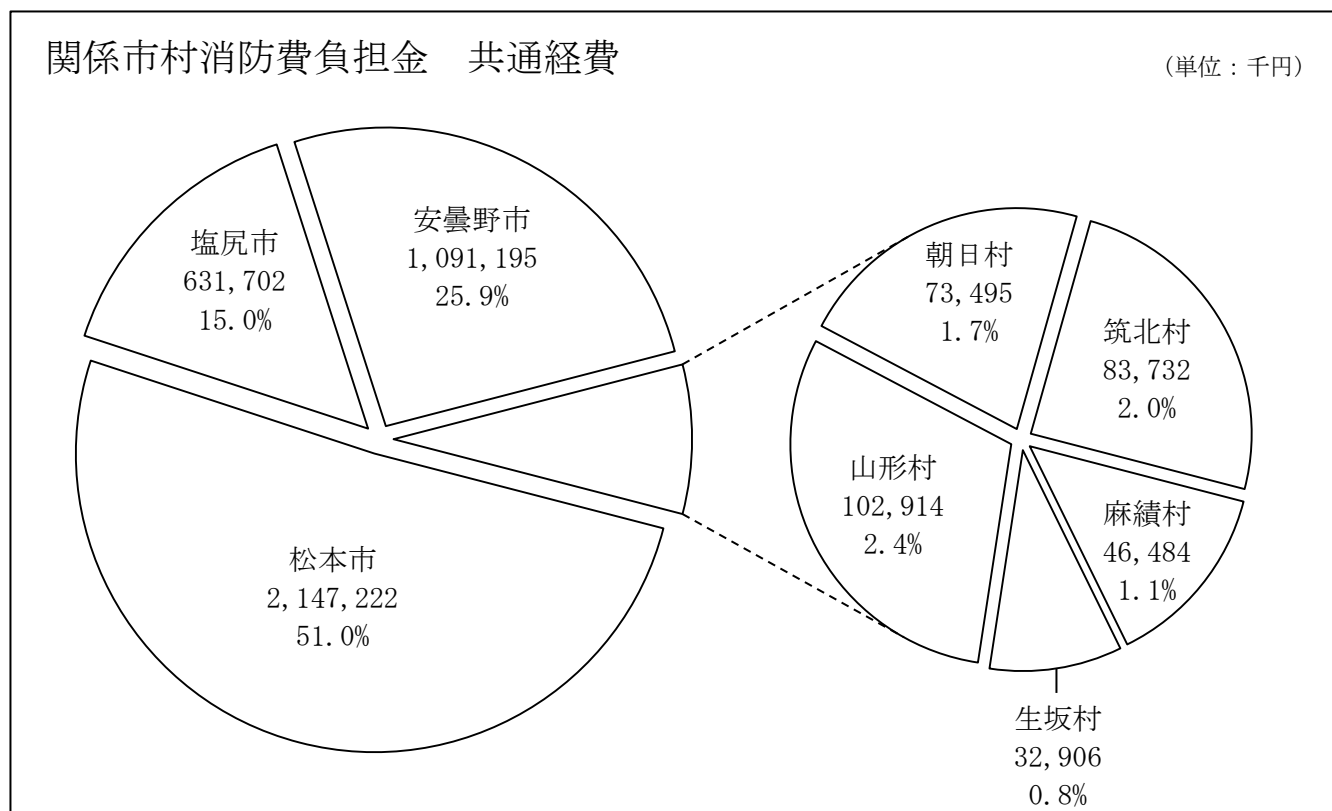

(3) 消防費決算額

■歳入

(単位：円)

科目	R元年度	H30年度	比較	構成比(%)
消防費負担金	4,208,676,727	3,907,948,502	300,728,225	91.0
手数料	5,124,900	6,122,100	△ 997,200	0.1
国庫支出金	—	—	—	—
利子及び配当金	92,865	103,707	△ 10,842	0.0
物品売払収入	3,280,777	5,041,460	3,280,777	0.1
寄附金	2,459,500	100,000	2,359,500	0.1
基金繰入金	100,000,000	1,100,000	100,000,000	2.2
消防費繰越金	172,387,162	114,866,618	57,520,544	3.7
消防費雑入	56,460,501	47,768,704	8,691,797	1.2
広域連合債	78,500,000	162,400,000	△ 83,900,000	1.7
合計	4,626,982,432	4,245,451,091	381,531,341	100.0

令和元年度決算歳入内訳

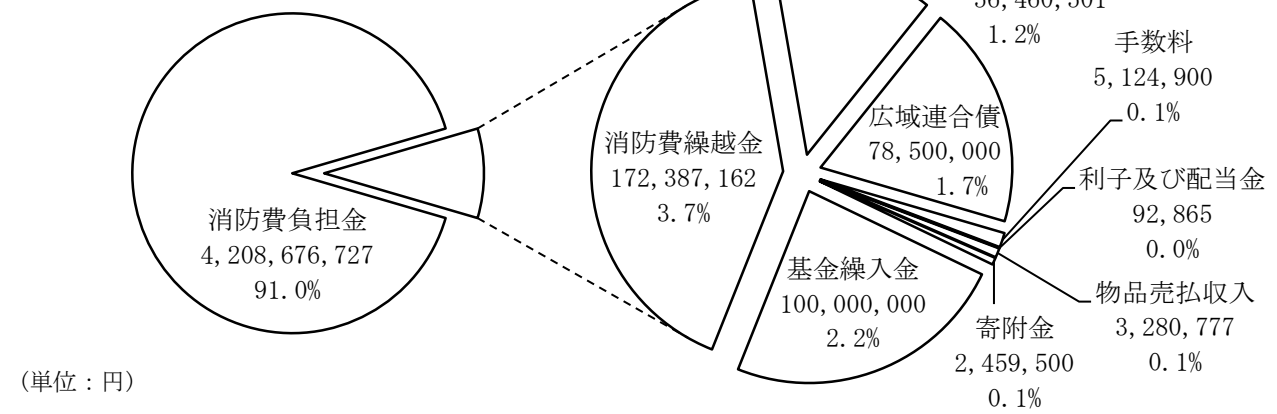

■歳出

(単位：円)

科目	R元年度	H30年度	比較	構成比(%)
一般管理費	3,576,408,676	3,486,594,701	89,813,975	81.4
職員厚生費	13,803,180	14,929,147	△ 1,125,967	0.3
職員研修費	15,223,235	14,655,088	568,147	0.3
常備消防費	293,025,343	281,999,160	11,026,183	6.7
消防施設費	424,442,445	217,076,800	207,365,645	9.7
公債費	71,506,352	57,809,033	13,697,319	1.6
合計	4,394,409,231	4,073,063,929	321,345,302	100.0

令和元年度決算歳出内訳

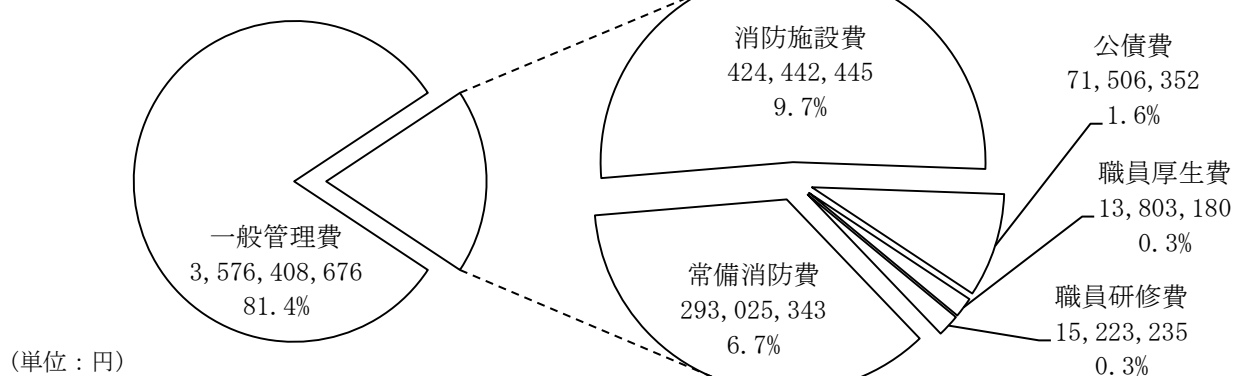

■ 収入済額・支出済額推移

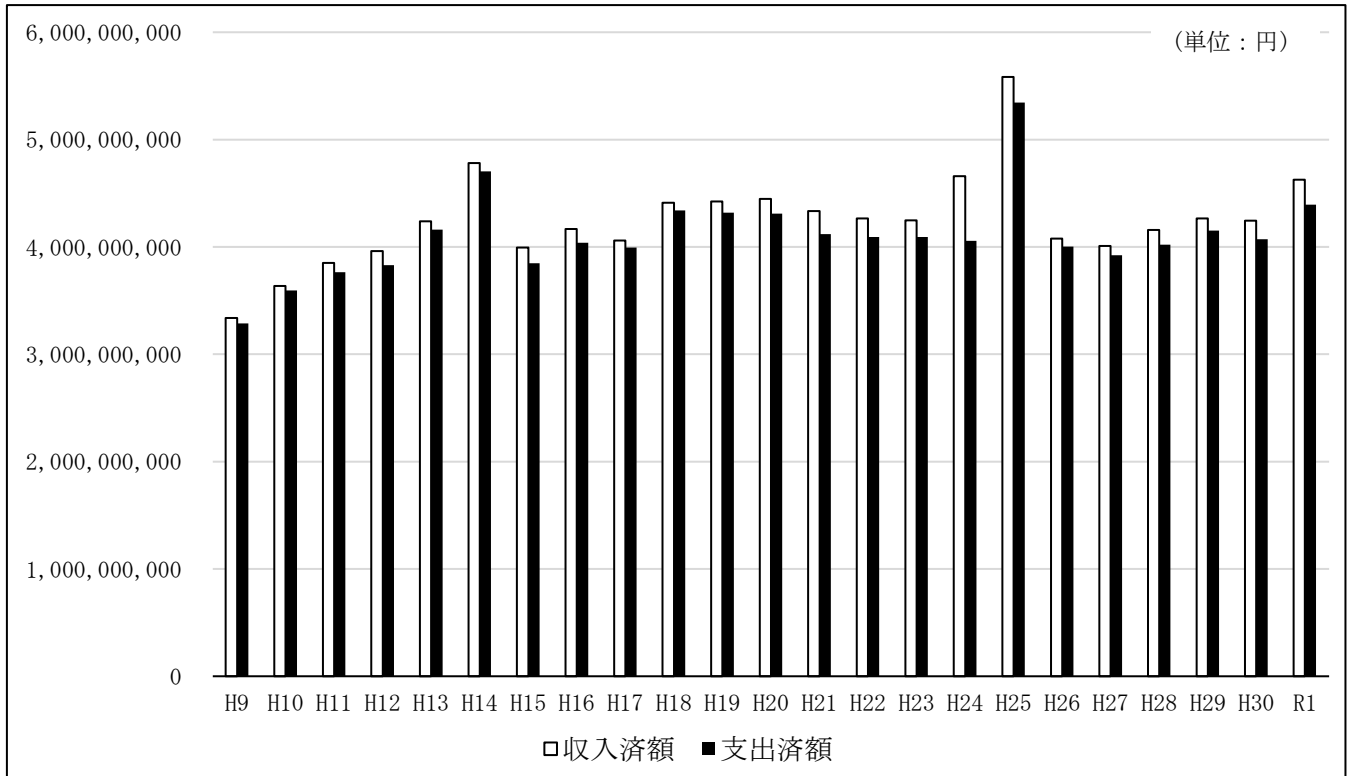

■ 支出済額内訳推移

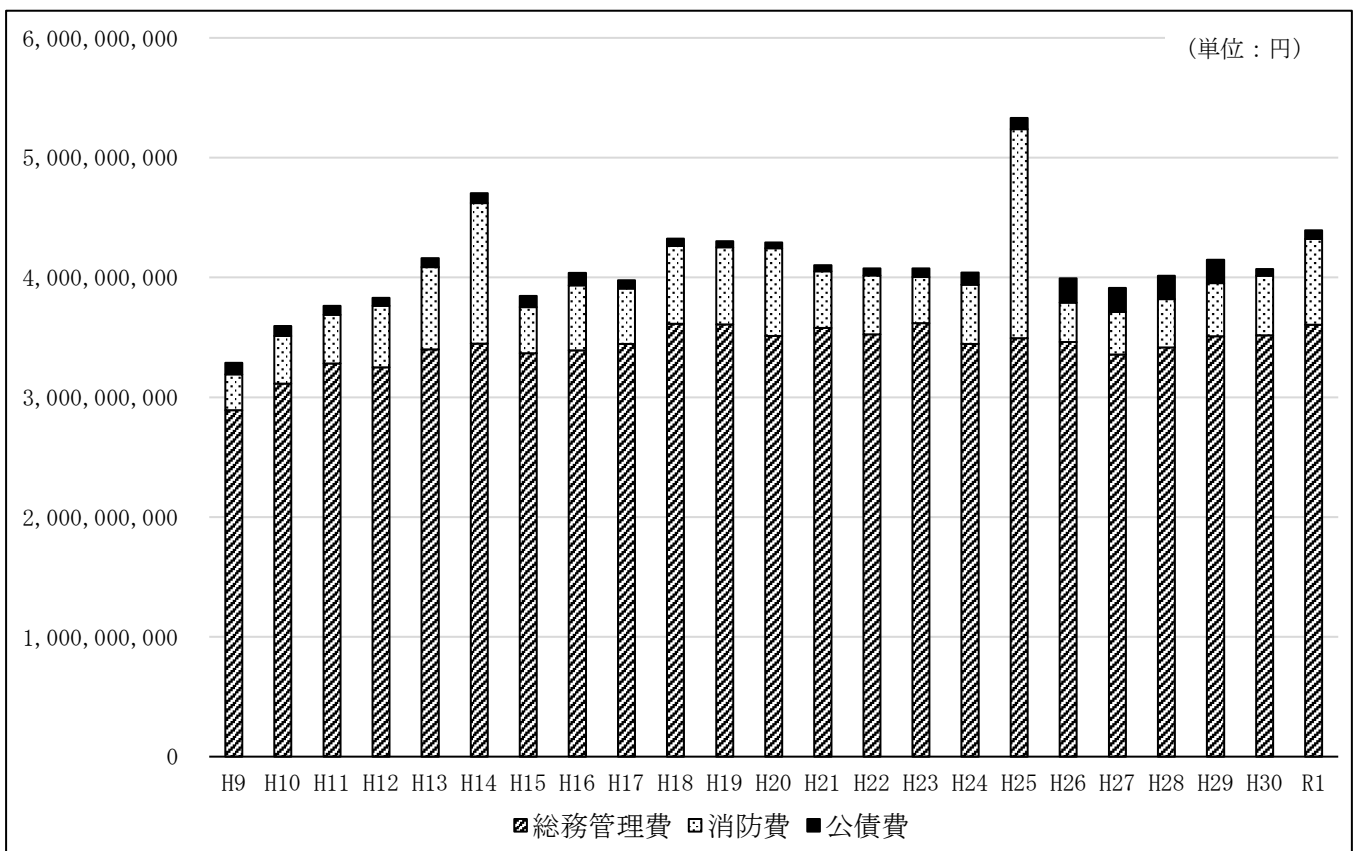

3 その他

(1) 関係市村消防団の現況

(令和3年4月1日現在)

関係市村	組 織							
	本部所在地	消防団長	団	分団	定員 (人)	実員(人)		
						総数	男性	女性
松本市	松本市丸の内3番7号 松本市危機管理部消防防災課	上條 博文	1	39	2,169	1,887	1,806	81
塩尻市	塩尻市大門七番町3番3号 塩尻市総務部危機管理課	米窪 潤司	1	7	870	870	852	18
安曇野市	安曇野市豊科6000番地 安曇野市総務部危機管理課	二木 弘	1	16	950	836	798	38
麻績村	東筑摩郡麻績村麻3837番地 麻績村総務課	峯村 博行	1	4	150	135	121	14
生坂村	東筑摩郡生坂村5493番地2 生坂村総務課	寺島 慶次	1	3	120	116	111	5
山形村	東筑摩郡山形村2030番地1 山形村総務課	上條 仁司	1	6	183	183	183	0
朝日村	東筑摩郡朝日村大字古見1555番地1 朝日村総務課	高橋 宗治	1	6	170	157	156	1
筑北村	東筑摩郡筑北村西条4195番地 筑北村総務課	関森 伊織	1	9	250	194	184	10
総 数			8	90	4,862	4,378	4,211	167

(2) 歴代消防局長

区分	氏名	在任期間
初代	百瀬 文雄	平成5年4月1日 ~ 平成6年3月31日 (1年)
二代	三沢 敦	平成6年4月1日 ~ 平成8年3月31日 (2年)
三代	小山 安雄	平成8年4月1日 ~ 平成10年3月31日 (2年)
四代	小川 博通	平成10年4月1日 ~ 平成12年3月31日 (2年)
五代	宮澤 孝紀	平成12年4月1日 ~ 平成14年3月31日 (2年)
六代	藤岡 泰	平成14年4月1日 ~ 平成15年3月31日 (1年)
七代	中西 康雄	平成15年4月1日 ~ 平成17年3月31日 (2年)
八代	村上 幸雄	平成17年4月1日 ~ 平成19年3月31日 (2年)
九代	原 昭佳	平成19年4月1日 ~ 平成21年3月31日 (2年)
十代	中沼 博史	平成21年4月1日 ~ 平成23年3月31日 (2年)
十一代	角田 啓蔵	平成23年4月1日 ~ 平成24年3月31日 (1年)
十二代	櫻井 貞文	平成24年4月1日 ~ 平成26年3月31日 (2年)
十三代	有賀 俊幸	平成26年4月1日 ~ 平成27年3月31日 (1年)
十四代	清水 哲弥	平成27年4月1日 ~ 平成30年3月31日 (3年)
十五代	百瀬 涉	平成30年4月1日 ~ 平成31年3月31日 (1年)
十六代	塩原 久典	平成31年4月1日 ~ 令和3年3月31日 (2年)
十七代	島田 宏光	令和3年4月1日 ~ 現 在

予 防 編



令和2年度広報用防火ツールとして製作した
ポケットティッシュ及びメモ帳

1 火災統計

(1) 概要

令和2年の火災発生件数は134件と、前年より34件減少しました。

火災種別で見ると、建物火災が59件で全体の44.0%を占め、昨年より15件減少しました。また、林野火災が7件(5.2%)、車両火災が17件(12.7%)、その他の火災が51件(38.1%)となっています。

出火原因は、火入れが21件(15.7%)で最も多く、たき火が13件(9.7%)、こんろが8件(6.0%)、ストーブ及び電灯・電話等の配線がそれぞれ5件(3.7%)となっています。

死者は10人で前年より3人増加し、負傷者は26人で前年より3人増加しました。

(2) 火災発生状況前年比較

区 分		令和2年	令和元年	比 較
火 災 件 数 (件)		134	168	△ 34
火 災 種 別	建 物 火 災	59	74	△ 15
	林 野 火 災	7	8	△ 1
	車 両 火 災	17	10	7
	そ の 他 の 火 災	51	76	△ 25
焼 損 棟 数 (棟)		85	108	△ 23
焼 損 程 度	全 焼	15	31	△ 16
	半 焼	5	4	1
	部 分 焼	35	42	△ 7
	ぼ や	30	31	△ 1
焼 損 面 積	焼 損 床 面 積 (㎡)	2,577	5,257	△ 2,680
	焼 損 表 面 積 (㎡)	196	410	△ 214
	林 野 焼 損 面 積 (a)	97	374	△ 277
死 者 (人)		10	7	3
負 傷 者 (人)		26	23	3
り 災 世 帯 数 (世 帯)		51	62	△ 11
り 災 人 員 (人)		122	131	△ 9
損 害 額 (千 円)		149,148	183,521	△ 34,373
火 災 種 別	建 物 火 災	136,647	147,681	△ 11,034
	林 野 火 災	—	1,560	△ 1,560
	車 両 火 災	9,241	12,642	△ 3,401
	そ の 他 の 火 災	3,260	21,638	△ 18,378

令和2年火災種別の比率

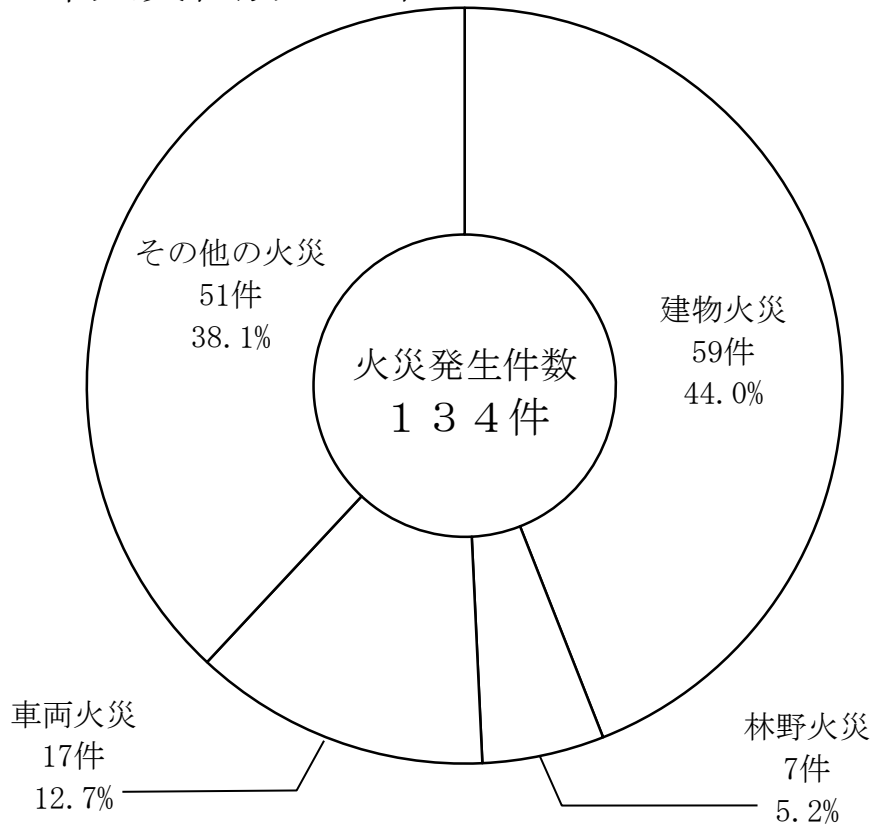

火災件数と死者数の推移

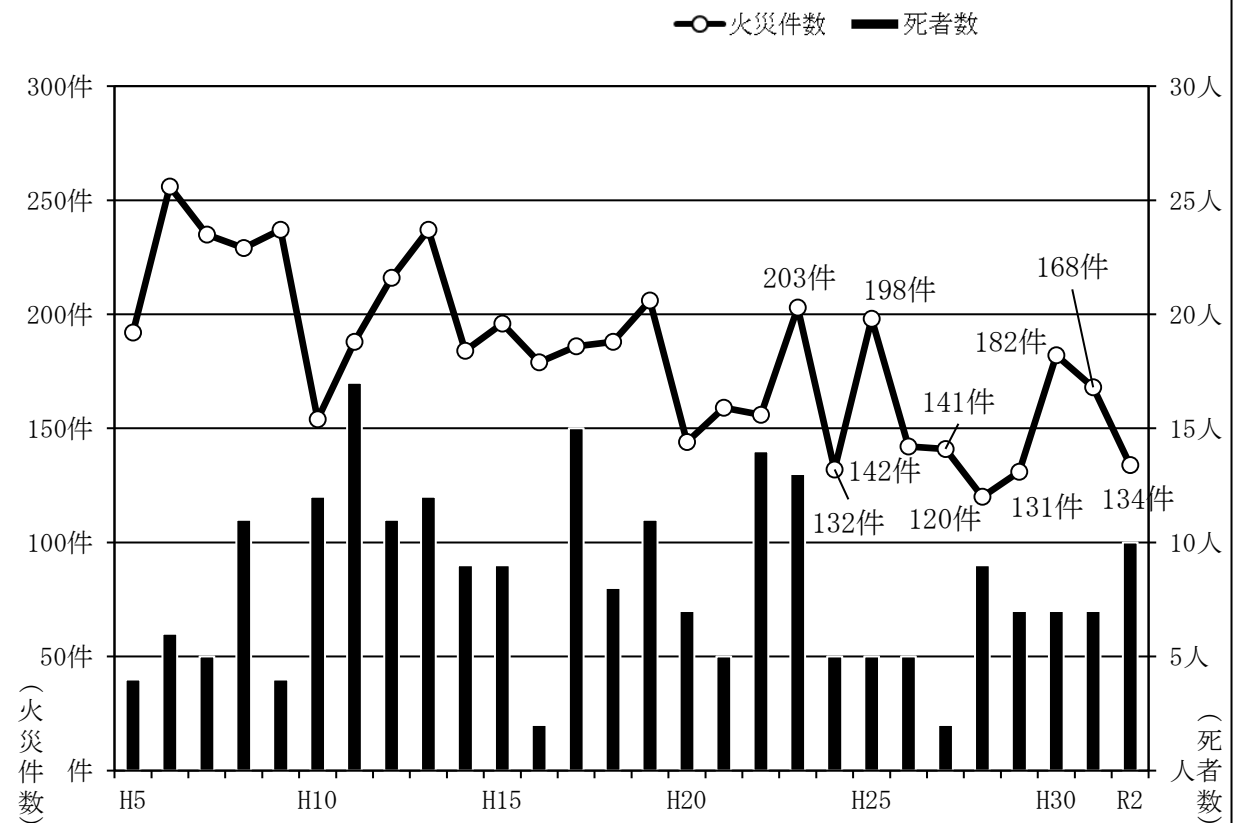

(3) 市村別火災発生状況

区分 市村	火災件数					死傷者		建物火災			
	総 数	建 物 火 災	林 野 火 災	車 両 火 災	そ の 他 の 火 災	死 者	負 傷 者	焼損程度(棟)			
								全 焼	半 焼	部 分 焼	ぼ や
松本市	62	32	2	8	20	5	14	5	2	17	15
塩尻市	20	8	3	2	7	3	2	—	1	3	4
安曇野市	36	13	1	5	17	1	8	6	2	9	9
麻績村	4	1	—	1	2	—	—	—	—	1	—
生坂村	1	—	—	—	1	—	—	—	—	—	—
山形村	1	1	—	—	—	—	2	2	—	3	—
朝日村	4	3	—	—	1	—	—	2	—	2	1
筑北村	6	1	1	1	3	1	—	—	—	—	1
総数	134	59	7	17	51	10	26	15	5	35	30

(4) 消防署・出張所別火災発生状況

区分 消防署	火災件数					死傷者		建物火災			
	総 数	建 物 火 災	林 野 火 災	車 両 火 災	そ の 他 の 火 災	死 者	負 傷 者	焼損程度(棟)			
								全 焼	半 焼	部 分 焼	ぼ や
丸の内消防署	5	4	—	1	—	2	—	—	1	2	1
庄内出張所	3	3	—	—	—	—	1	1	1	2	—
芳川消防署	4	1	1	1	1	1	1	—	—	—	1
神林出張所	7	4	—	2	1	—	1	—	—	5	—
渚消防署	18	10	—	3	5	2	7	1	—	4	5
本郷消防署	10	5	—	—	5	—	2	—	—	—	5
山辺出張所	5	2	—	—	3	—	1	2	—	3	1
塩尻消防署	9	5	1	1	2	2	2	—	1	1	3
広丘消防署	11	3	2	1	5	1	—	—	—	2	1
豊科消防署	14	7	1	3	3	—	3	2	2	5	5
梓川消防署	8	—	—	—	8	—	1	—	—	—	—
安曇出張所	2	—	1	—	1	—	—	—	—	—	—
穂高消防署	11	5	—	2	4	—	3	3	—	3	4
麻績消防署	10	2	1	2	5	1	—	—	—	1	1
明科消防署	8	2	—	—	6	1	2	2	—	2	—
山形消防署	9	6	—	1	2	—	2	4	—	5	3
※委託区域分	—	—	—	—	—	—	—	—	—	—	—
総数	134	59	7	17	51	10	26	15	5	35	30

(単位：人、m²、a、千円)

り 災 世 帯	り 災 人 員	焼損面積		林 野 焼 損 面 積	損 害 額					
		床 面 積	表 面 積		総 額	建 物		林 野	車 両	そ の 他
						建 物	収 容 物			
29	62	943	65	56	78,760	54,128	20,121	—	4,457	54
7	18	159	2	27	16,254	9,320	1,761	—	2,040	3,133
10	23	1,013	87	12	39,820	34,453	4,529	—	769	69
1	2	22	—	—	2,095	107	58	—	1,930	—
—	—	—	—	—	—	—	—	—	—	—
2	10	165	19	—	5,135	3,795	1,340	—	—	—
2	7	275	23	—	7,035	5,330	1,705	—	—	—
—	—	—	—	2	49	—	—	—	45	4
51	122	2,577	196	97	149,148	107,133	29,514	—	9,241	3,260

(単位：人、m²、a、千円)

り 災 世 帯	り 災 人 員	焼損面積		林 野 焼 損 面 積	損 害 額					
		床 面 積	表 面 積		総 額	建 物		林 野	車 両	そ の 他
						建 物	収 容 物			
7	12	51	1	—	5,864	4,635	1,183	—	46	—
3	6	181	13	—	21,520	19,069	2,451	—	—	—
—	—	—	—	7	110	—	20	—	90	—
4	14	39	1	—	889	359	474	—	56	—
6	17	269	12	—	34,300	19,582	10,611	—	4,053	54
4	7	—	—	—	200	58	142	—	—	—
2	2	185	31	—	11,197	6,901	4,296	—	—	—
6	17	156	—	17	15,885	9,082	1,713	—	1,986	3,104
1	1	3	2	10	369	238	48	—	54	29
8	19	420	67	12	14,831	10,972	3,393	—	459	7
—	—	—	—	—	61	—	—	—	—	61
—	—	—	—	49	—	—	—	—	—	—
1	3	401	14	—	13,338	11,974	1,053	—	310	1
1	2	22	—	2	2,144	107	58	—	1,975	4
2	2	410	12	—	15,272	15,026	246	—	—	—
6	20	440	43	—	13,168	9,130	3,826	—	212	—
—	—	—	—	—	—	—	—	—	—	—
51	122	2,577	196	97	149,148	107,133	29,514	—	9,241	3,260

(5) 月別火災発生状況

区分 月	火災件数					死傷者		建物火災			
	総 数	建 物 火 災	林 野 火 災	車 両 火 災	そ の 他 の 火 災	死 者	負 傷 者	焼損程度(棟)			
								全 焼	半 焼	部 分 焼	ぼ や
1月	6	5	—	—	1	1	1	1	—	—	4
2月	15	6	—	1	8	4	—	2	—	6	2
3月	23	6	2	—	15	1	1	—	—	3	3
4月	16	6	2	—	8	—	3	2	2	5	3
5月	15	7	1	2	5	—	1	2	—	6	1
6月	9	4	—	—	5	—	3	—	—	2	3
7月	2	1	—	—	1	—	—	—	—	1	—
8月	15	4	1	6	4	—	2	—	1	1	2
9月	5	3	—	2	—	—	2	2	—	4	1
10月	7	5	—	2	—	1	2	1	1	1	4
11月	11	7	1	1	2	2	8	3	—	4	5
12月	10	5	—	3	2	1	3	2	1	2	2
総数	134	59	7	17	51	10	26	15	5	35	30

■ 月別火災発生状況

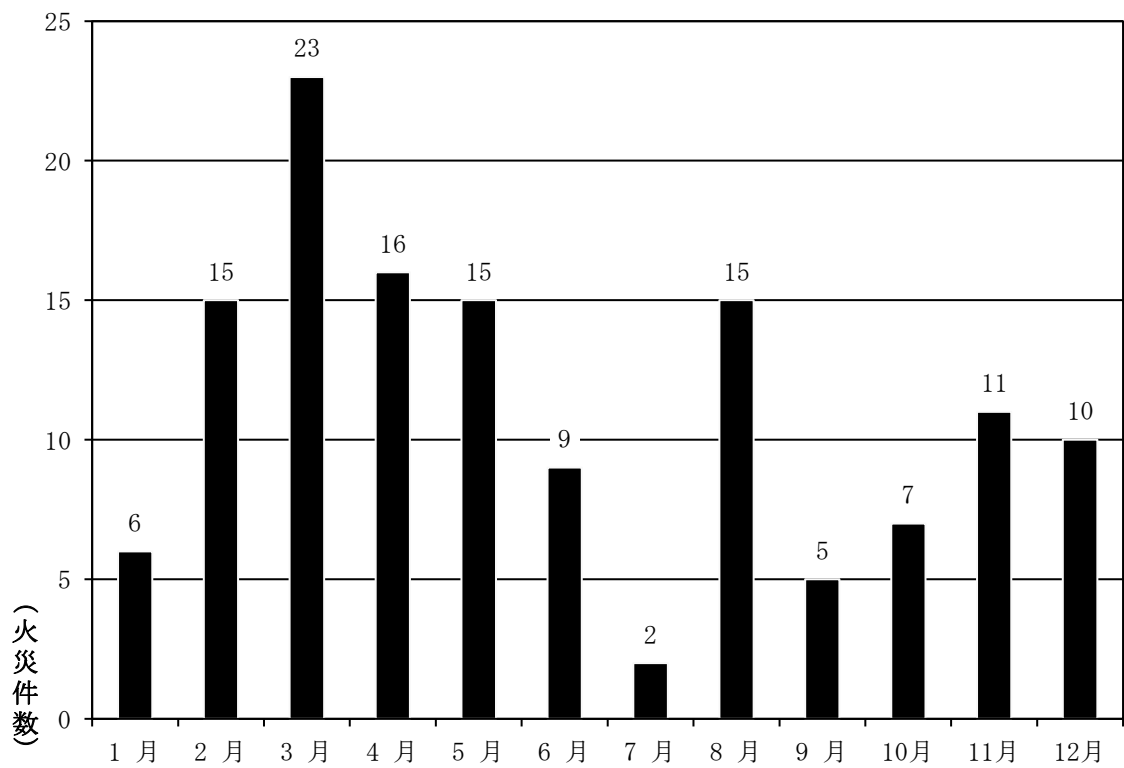

(単位：人、m²、a、千円)

り 災 世 帯	り 災 人 員	焼損面積		林 野 焼 損 面 積	損 害 額					
		床 面 積	表 面 積		総 額	建 物		林 野	車 両	そ の 他
						建 物	収 容 物			
5	13	172	1	—	22,992	16,598	6,367	—	—	27
6	18	189	32	—	11,565	7,104	4,352	—	90	19
3	5	49	12	19	7,008	2,834	996	—	—	3,178
7	23	423	43	56	29,895	25,463	4,430	—	—	2
4	9	150	41	10	6,400	1,574	1,795	—	3,030	1
5	9	26	1	—	684	306	349	—	—	29
1	2	5	—	—	17	7	10	—	—	—
1	1	115	—	12	12,481	6,431	882	—	5,168	—
3	13	200	19	—	8,187	6,493	1,638	—	56	—
6	8	290	21	—	15,623	8,613	6,784	—	226	—
5	14	462	14	—	13,560	12,251	1,225	—	80	4
5	7	496	12	—	20,736	19,459	686	—	591	—
51	122	2,577	196	97	149,148	107,133	29,514	—	9,241	3,260

■ 年齢別死者の状況 (平成5年～令和2年)

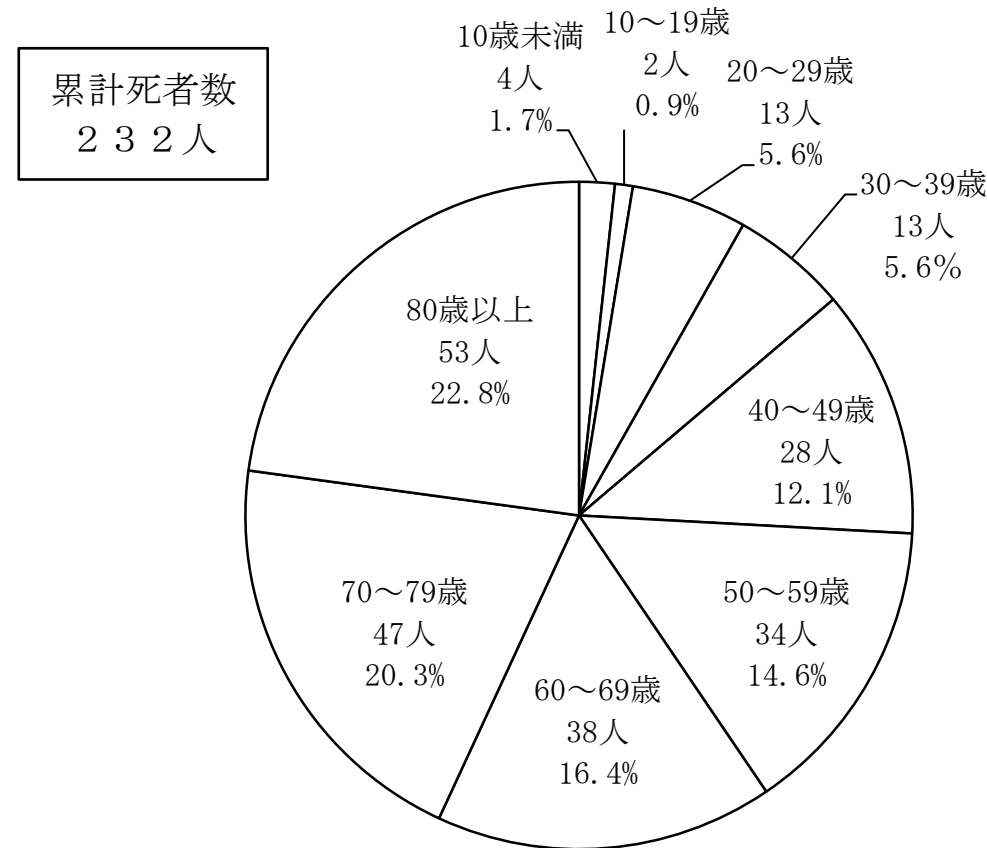

(6) 出火原因別火災発生状況

順位	長野県				順位	松本広域消防局			
	令和2年		令和元年			令和2年		令和元年	
	原因	件数	原因	件数		原因	件数	原因	件数
1位	たき火	141	たき火	150	1位	火入れ	21	たき火	31
2位	火入れ	77	火入れ	78	2位	たき火	13	火入れ	23
3位	電灯・電話等の配線	42	たばこ	49	3位	こんろ	8	たばこ	8
4位	たばこ	33	ストーブ	37	4位	ストーブ	5	放火	8
5位	ストーブ	32	こんろ	36	4位	電灯・電話等の配線	5	こんろ	7
6位	こんろ	31	放火	33	6位	たばこ	4	火あそび	6
7位	放火	23	放火の疑い	33	6位	排気管	4	放火の疑い	5
8位	取灰	17	電灯・電話等の配線	25	6位	配線器具	4	電気機器	5
9位	マッチ・ライター	16	配線器具	19	6位	放火	4	電灯・電話等の配線	5
10位	排気管	15	排気管	18	6位	マッチ・ライター	4		
	その他	213	その他	291		その他	29	その他	40
	不明・調査中	135	不明・調査中	136		不明・調査中	33	不明・調査中	30
	総数	775	総数	905		総数	134	総数	168

■ 主な出火原因前年比較

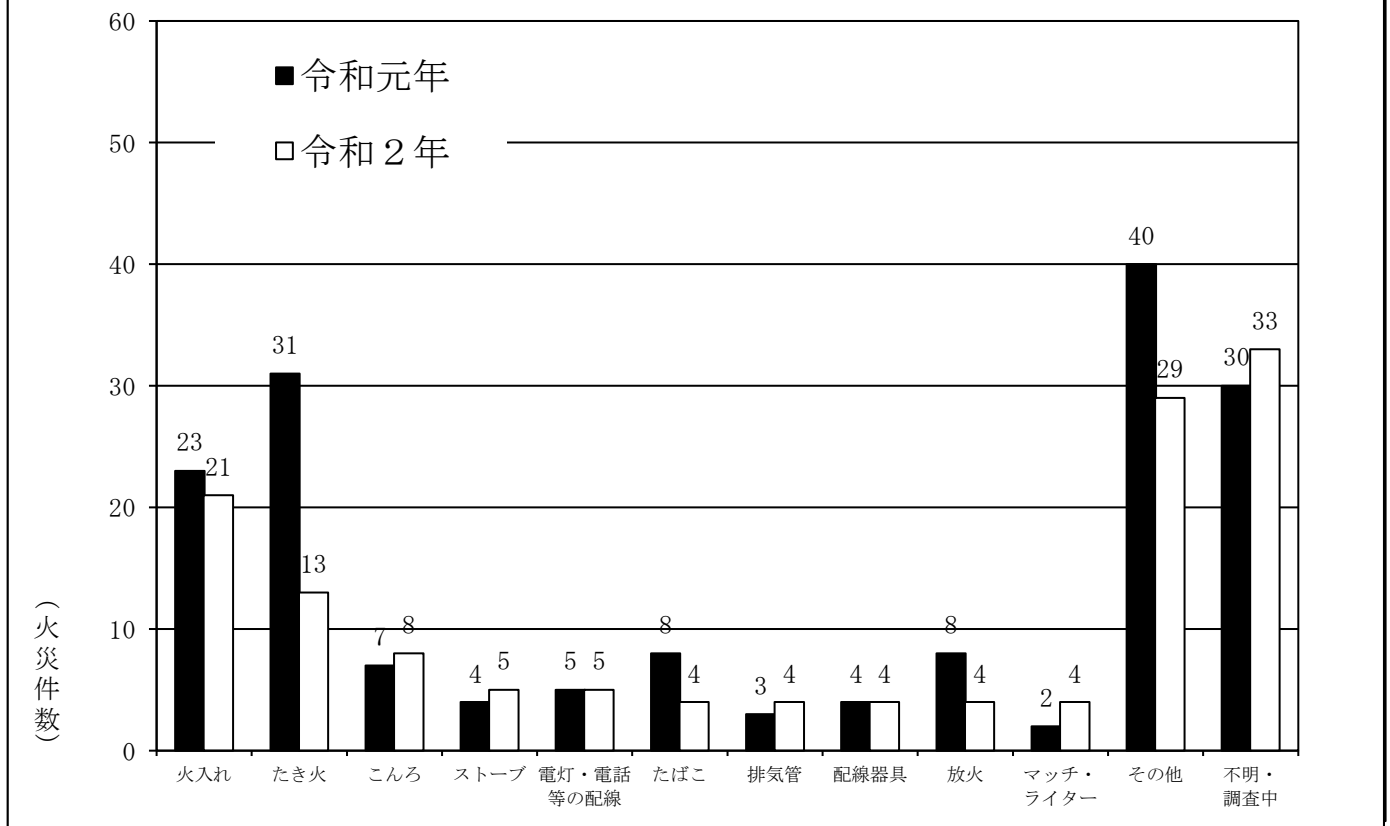

(7) 時間帯別火災発生状況

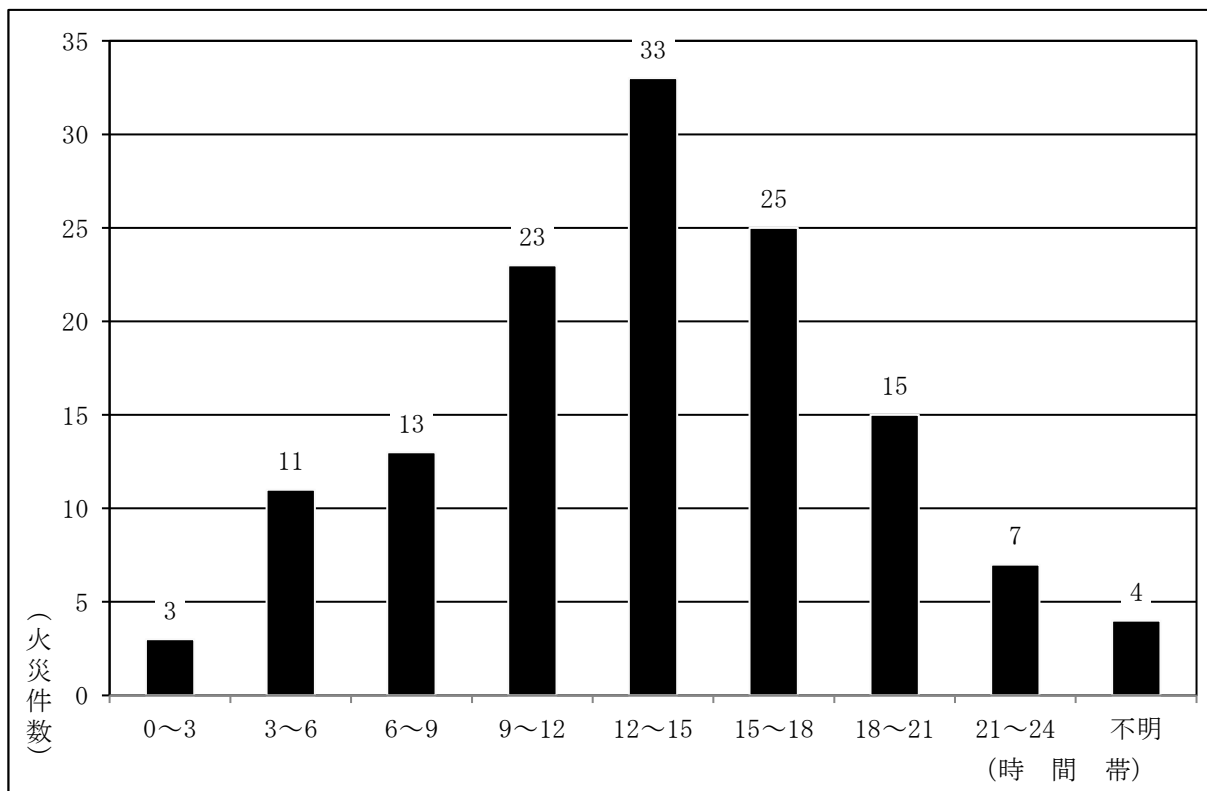

(8) 曜日別火災発生状況

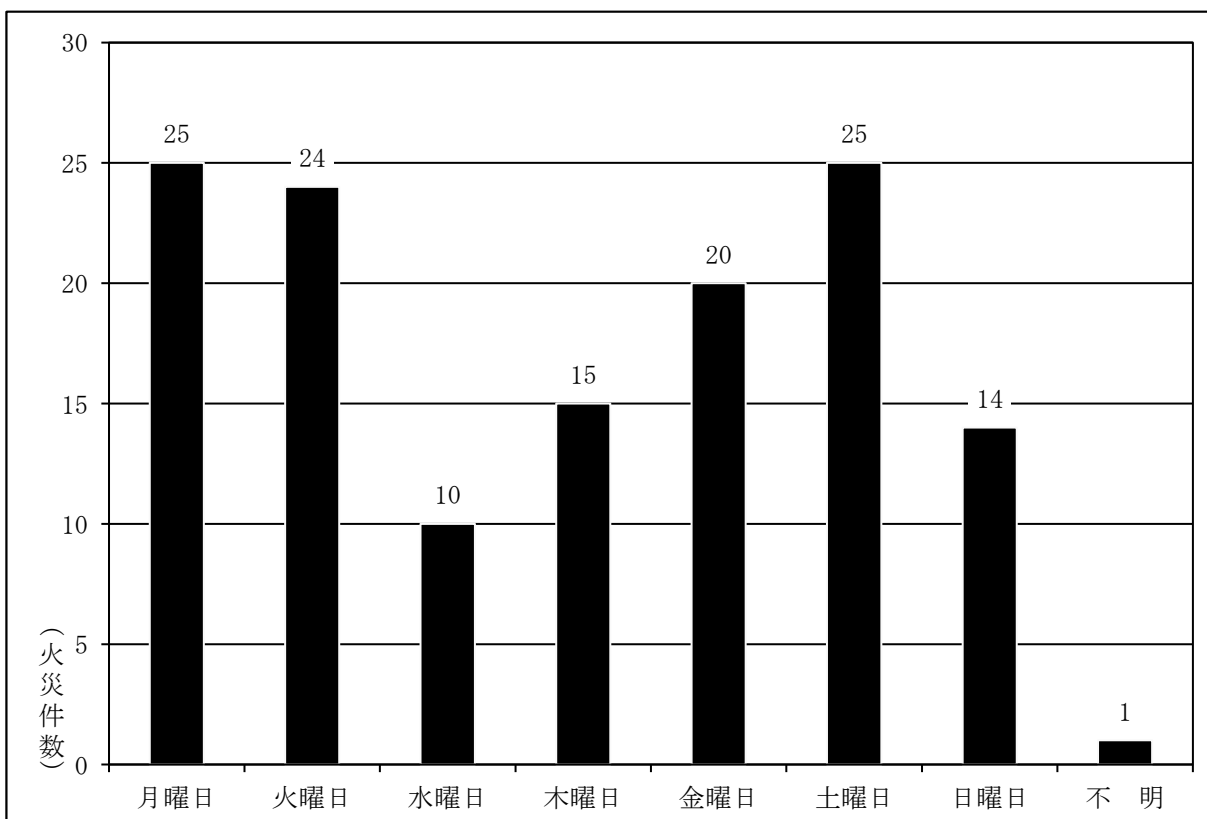

2 防火対象物

(令和3年4月1日現在)

(1) 市村別防火対象物の概要

(単位：件)

用途		市村	松	塩	安	麻	生	山	朝	筑	総
			本	尻	曇	績	坂	形	日	北	数
			市	市	野	村	村	村	村	村	
1項	イ	劇場等	9	3	2	—	—	—	—	—	14
	ロ	集会場	285	67	105	10	5	8	15	16	511
2項	イ	キャバレー等	3	—	2	—	—	—	—	—	5
	ロ	遊戯場等	17	6	10	—	—	—	—	—	33
	ハ	風俗店等	2	—	—	—	—	—	—	—	2
3項	ニ	カラオケ店等	8	—	1	—	—	—	—	—	9
	イ	料理店等	2	—	3	—	—	—	—	—	5
4項	ロ	飲食店等	491	101	219	8	—	8	4	4	835
		百貨店等	370	106	147	2	—	14	2	5	646
5項	イ	旅館・ホテル等	259	21	98	3	3	1	2	3	390
	ロ	共同住宅等	2,955	658	498	2	—	15	1	2	4,131
6項	イ	病院等	174	36	71	1	—	3	—	—	285
	ロ	特別養護老人ホーム等	115	18	42	2	—	4	2	—	183
	ハ	デイサービスセンター等	171	40	96	5	6	5	6	8	337
7項	ニ	幼稚園等	22	3	1	—	—	—	—	—	26
		学校等	93	19	23	1	2	1	2	2	143
8項		図書館等	22	4	8	1	1	—	1	2	39
9項	イ	蒸気・熱気浴場等	—	—	—	—	—	—	—	—	—
	ロ	公衆浴場等	13	1	2	—	—	—	—	—	16
10項		停車場等	5	2	—	—	—	—	—	—	7
11項		神社・寺院等	101	19	31	1	—	3	—	3	158
12項	イ	工場・作業場	654	252	388	14	7	35	18	19	1,387
	ロ	テレビスタジオ	1	—	—	—	—	—	—	—	1
13項	イ	自動車車庫	22	2	9	—	1	1	—	—	35
	ロ	飛行機等格納庫	4	—	—	—	—	—	—	—	4
14項		倉庫	436	121	104	2	2	19	11	2	697
15項		その他の事業所	877	174	194	18	8	22	15	19	1,327
16項	イ	複合用途（特定）	859	121	188	10	4	14	3	10	1,209
	ロ	複合用途（非特定）	361	72	72	2	6	8	3	3	527
16の2項		地下街	—	—	—	—	—	—	—	—	—
16の3項		準地下街	—	—	—	—	—	—	—	—	—
17項		文化財建造物等	24	10	16	3	6	1	2	10	72
18項		アーケード	—	—	—	—	—	—	—	—	—
総数			8,355	1,856	2,330	85	51	162	87	108	13,034

(令和3年4月1日現在)

(2) 消防署・出張所別防火対象物の概要

(単位：件)

用途		丸の内消防署		芳川消防署		渚消防署		本郷消防署		塩尻消防署		広丘消防署		豊科消防署		梓川消防署		穂高消防署		麻績消防署		明科消防署		山形消防署		総数	
		丸の内消防署	庄内出張所	芳川消防署	神林出張所	渚消防署	本郷消防署	山辺出張所	塩尻消防署	広丘消防署	豊科消防署	梓川消防署	安曇出張所	穂高消防署	麻績消防署	明科消防署	山形消防署	総数									
1項	イ	劇場等	1	—	—	2	1	2	—	3	—	1	—	—	1	—	2	1	14								
	ロ	集会場	23	12	42	40	67	20	24	52	15	38	36	13	39	26	23	41	511								
2項	イ	キャバレー等	3	—	—	—	—	—	—	—	—	2	—	—	—	—	—	—	5								
	ロ	遊戯場等	1	1	3	5	5	—	1	4	2	6	1	—	3	—	—	1	33								
	ハ	風俗店等	2	—	—	—	—	—	—	—	—	—	—	—	—	—	—	—	2								
	ニ	カラオケ店等	3	—	—	1	4	—	—	—	—	1	—	—	—	—	—	—	9								
3項	イ	料理店等	1	—	—	—	—	1	—	—	—	2	—	—	1	—	—	—	5								
	ロ	飲食店等	173	46	61	19	95	27	16	59	42	120	28	20	78	12	13	26	835								
4項		百貨店等	64	53	78	20	87	13	13	67	39	72	36	3	58	7	7	29	646								
5項	イ	旅館・ホテル等	32	3	10	—	7	29	19	13	8	13	3	153	82	6	7	5	390								
	ロ	共同住宅等	401	315	549	153	672	417	340	330	329	281	85	15	148	4	15	77	4,131								
6項	イ	病院等	36	17	30	11	48	10	9	22	14	32	12	3	26	1	6	8	285								
	ロ	特別養護老人ホーム等	9	7	17	10	27	8	13	12	6	20	16	—	11	2	9	16	183								
	ハ	デイサービスセンター等	15	12	33	14	39	9	13	23	17	35	30	5	36	13	19	24	337								
	ニ	幼稚園等	6	1	6	2	2	3	1	3	—	—	—	—	1	—	—	1	26								
7項		学校等	19	11	10	5	23	7	8	12	7	9	5	3	7	3	8	6	143								
8項		図書館等	5	—	2	1	4	—	1	4	—	3	3	5	4	3	2	2	39								
9項	イ	蒸気・熱気浴場等	—	—	—	—	—	—	—	—	—	—	—	—	—	—	—	—	—								
	ロ	公衆浴場等	6	—	1	—	1	2	1	1	—	1	—	1	1	—	—	1	16								
10項		停車場等	—	1	1	1	—	—	—	1	1	—	—	2	—	—	—	—	7								
11項		神社・寺院等	27	8	12	8	19	8	5	15	4	9	10	1	14	4	8	6	158								
12項	イ	工場・作業場	31	37	141	155	170	12	19	162	90	155	76	7	142	33	61	96	1,387								
	ロ	テレビスタジオ	—	—	—	—	—	—	1	—	—	—	—	—	—	—	—	—	1								
13項	イ	自動車車庫	9	3	2	—	4	1	1	1	1	2	1	1	6	—	2	1	35								
	ロ	飛行機等格納庫	—	—	—	3	1	—	—	—	—	—	—	—	—	—	—	—	4								
14項		倉庫	26	17	102	114	116	8	13	75	46	42	31	3	35	4	21	44	697								
15項		その他の事業所	139	76	127	78	291	22	28	105	69	76	64	27	73	37	45	70	1,327								
16項	イ	複合用途(特定)	352	74	102	34	131	56	33	85	36	67	31	27	88	20	30	43	1,209								
	ロ	複合用途(非特定)	82	50	62	20	87	21	17	44	28	34	7	9	27	5	18	16	527								
16の2項		地下街	—	—	—	—	—	—	—	—	—	—	—	—	—	—	—	—	—								
16の3項		準地下街	—	—	—	—	—	—	—	—	—	—	—	—	—	—	—	—	—								
17項		文化財建造物等	6	4	2	2	1	1	3	8	2	3	7	—	3	13	13	4	72								
18項		アーケード	—	—	—	—	—	—	—	—	—	—	—	—	—	—	—	—	—								
総数			1,472	748	1,393	698	1,902	677	579	1,101	756	1,024	482	298	884	193	309	518	13,034								

(令和2年度)

(3) 消防同意件数及び査察実施状況

(単位：件)

用 途		同 意 区 分					防火対象物総数	査察実施数	
		受付件数	新築	増築	改築	その他			
1項	イ	劇場等	1	1	—	—	—	14	6
	ロ	集会所等	4	4	—	—	—	511	93
2項	イ	キャバレー等	—	—	—	—	—	5	1
	ロ	遊戯場等	—	—	—	—	—	33	5
	ハ	風俗店等	—	—	—	—	—	2	1
	ニ	カラオケ店等	—	—	—	—	—	9	2
3項	イ	料理店等	—	—	—	—	—	5	2
	ロ	飲食店等	6	5	1	—	—	835	164
4項		百貨店等	13	12	1	—	—	646	215
5項	イ	旅館・ホテル等	7	4	1	—	2	390	157
	ロ	共同住宅等	49	49	—	—	—	4,131	232
6項	イ	病院等	6	3	3	—	—	285	41
	ロ	特別養護老人ホーム等	11	9	2	—	—	183	68
	ハ	デイサービスセンター等	11	9	2	—	—	337	90
	ニ	幼稚園等	—	—	—	—	—	26	6
7項		学校等	6	3	3	—	—	143	30
8項		図書館等	—	—	—	—	—	39	12
9項	イ	蒸気・熱気浴場等	—	—	—	—	—	—	—
	ロ	公衆浴場等	—	—	—	—	—	16	3
10項		停車場等	2	2	—	—	—	7	—
11項		神社・寺院等	2	1	1	—	—	158	30
12項	イ	工場・作業場	32	27	5	—	—	1,387	247
	ロ	テレビスタジオ	—	—	—	—	—	1	—
13項	イ	自動車車庫	7	7	—	—	—	35	19
	ロ	飛行機等格納庫	—	—	—	—	—	4	—
14項		倉庫	59	54	4	—	1	697	118
15項		その他の事業所	70	67	2	—	1	1,327	241
16項	イ	複合用途（特定）	17	16	1	—	—	1,209	374
	ロ	複合用途（非特定）	9	8	1	—	—	527	76
16の2項		地下街	—	—	—	—	—	—	—
16の3項		準地下街	—	—	—	—	—	—	—
17項		文化財建造物等	1	—	1	—	—	72	26
18項		アーケード	—	—	—	—	—	—	—
一般住宅等（建築設備含む）			92	87	5	—	—	—	15
総 数			405	368	33	—	4	13,034	2,274

(令和2年度)

(4) 各種届出状況

(単位：件)

届出種別	消防法関係	火災予防条例関係	備考
消防計画作成(変更)届	1,169	—	
防火管理者選任(解任)届	1,483	—	
消防用設備等着工届	389	—	
消防用設備等設置届	1,038	—	
圧縮アセチレンガス等の貯蔵・取扱届	298	—	
防火責任者選任(解任)届	—	622	
防火対象物使用開始届	—	443	
炉・かまど・ボイラー等設置届	—	64	
発電・変電・蓄電池設備設置届	—	124	
ネオン管灯設備設置届	—	—	
水素ガスを充填する気球の届	—	—	
火災とまぎらわしい煙等届	—	2,521	
煙火打ち上げ・仕掛け届	—	92	
催物開催届	—	6	
指定洞道等届(新規・変更)	—	—	
少量危険物・指定可燃物届	—	279	
総数	4,377	4,151	

(5) 防火管理者資格取得講習受講状況

■ 新規講習(甲種)

実施日	修了者数(人)	講習会場	主催	備考
6月18日・19日	中止	松本市	松本市防火管理協会	
7月16日・17日	43	安曇野市	安曇野市・東筑防火管理者協議会	
8月20日・21日	39	塩尻市	塩尻市防火管理協会	
9月17日・18日	45	安曇野市	安曇野市・東筑防火管理者協議会	
10月6日・7日	56	松本市	松本市防火管理協会	追加講習
10月15日・16日	29	塩尻市	塩尻市防火管理協会	
11月19日・20日	44	安曇野市	安曇野市・東筑防火管理者協議会	
12月17日・18日	59	松本市	松本市防火管理協会	
2月9日・10日	中止	松本市	松本市防火管理協会	
総数	315			

■ 新規講習(乙種)

実施日	修了者数(人)	講習会場	主催	備考
7月21日	15	松本市	松本広域防火管理連合会	

■ 再講習

実施日	修了者数(人)	講習会場	主催	備考
9月30日	57	松本市	松本広域防火管理連合会	

3 危険物施設

(1) 危険物施設の概要

(令和3年4月1日現在)

■市村別

(単位：件)

区分 市村	製造所	貯蔵所							取扱所					総数
		屋内貯蔵所	屋外タンク貯蔵所	屋内タンク貯蔵所	地下タンク貯蔵所	簡易タンク貯蔵所	移動タンク貯蔵所	屋外貯蔵所	給油取扱所	給油(自家用)取扱所	第一種販売取扱所	第二種販売取扱所	一般取扱所	
松本市	1	70	84	23	284	-	193	10	84	57	1	3	122	932
塩尻市	1	32	27	-	87	-	60	1	23	19	-	-	29	279
安曇野市	1	33	34	2	139	-	94	4	37	23	-	-	62	429
麻績村	-	-	1	-	9	-	1	-	1	1	-	-	1	14
生坂村	-	-	3	-	1	-	2	-	2	2	-	-	5	15
山形村	-	2	1	-	12	-	63	-	3	7	-	-	2	90
朝日村	-	3	1	1	7	-	3	3	1	3	-	-	4	26
筑北村	-	4	2	-	8	-	9	-	3	-	-	-	5	31
総数	3	144	153	26	547	-	425	18	154	112	1	3	230	1,816

■消防署・出張所別

(単位：件)

丸の内消防署	-	4	-	9	25	-	14	-	6	-	-	-	17	75
庄内出張所	-	8	2	-	12	-	6	-	9	3	-	-	9	49
芳川消防署	-	11	33	1	29	-	38	5	8	9	-	-	22	156
神林出張所	-	22	10	1	27	-	38	2	10	19	-	1	12	142
渚消防署	-	21	10	4	78	-	48	3	24	17	1	-	25	231
本郷消防署	-	-	-	-	23	-	6	-	3	1	-	-	6	39
山辺出張所	-	-	2	2	15	-	7	-	7	1	-	2	6	42
塩尻消防署	1	19	18	-	58	-	25	-	16	11	-	-	15	163
広丘消防署	-	13	9	-	29	-	35	1	7	8	-	-	14	116
豊科消防署	-	16	15	-	64	-	46	2	15	6	-	-	30	194
梓川消防署	2	5	9	2	27	-	26	-	11	2	-	-	13	97
安曇出張所	-	1	21	5	46	-	10	-	4	1	-	-	9	97
穂高消防署	-	14	13	-	49	-	27	2	12	8	-	-	22	147
麻績消防署	-	4	3	-	17	-	10	-	4	1	-	-	6	45
明科消防署	-	1	6	1	19	-	9	-	9	10	-	-	11	66
山形消防署	-	5	2	1	29	-	80	3	9	15	-	-	13	157
総数	3	144	153	26	547	-	425	18	154	112	1	3	230	1,816

(令和2年度)

(2) 許可・完成検査等の状況

(単位：件)

区分	製造所	貯蔵所							取扱所					その他	総数
		屋内貯蔵所	屋外タンク貯蔵所	屋内タンク貯蔵所	地下タンク貯蔵所	簡易タンク貯蔵所	移動タンク貯蔵所	屋外貯蔵所	給油取扱所	給油(自家用)取扱所	第一種販売取扱所	第二種販売取扱所	一般取扱所		
設置許可	-	1	1	-	3	-	11	-	-	2	-	-	4	-	22
変更許可	-	1	1	-	11	-	44	1	30	6	-	-	11	-	105
完成検査(設置)	-	2	2	-	2	-	12	-	-	2	-	-	6	-	26
完成検査(変更)	-	1	1	-	10	-	44	1	32	6	-	-	10	-	105
仮使用	-	1	-	-	1	-	-	1	28	-	-	-	1	-	32
水圧検査	-	-	-	-	2	-	-	-	1	4	-	-	-	-	7
水張検査	-	-	-	-	-	-	-	-	-	-	-	-	-	3	3
品数量変更	-	3	-	-	-	-	-	-	1	-	-	-	1	-	5
譲引	-	2	1	-	13	-	19	-	3	2	-	-	3	-	43
廃止	-	1	-	1	31	-	20	3	1	2	-	-	1	-	60
保安監督者選解任	-	7	4	-	9	-	-	-	34	14	1	1	29	-	99
査察実施数	2	53	52	11	255	-	225	9	136	57	-	2	104	-	906
総数	2	72	62	12	337	-	375	15	266	95	1	3	170	3	1,413

危険物施設数の推移

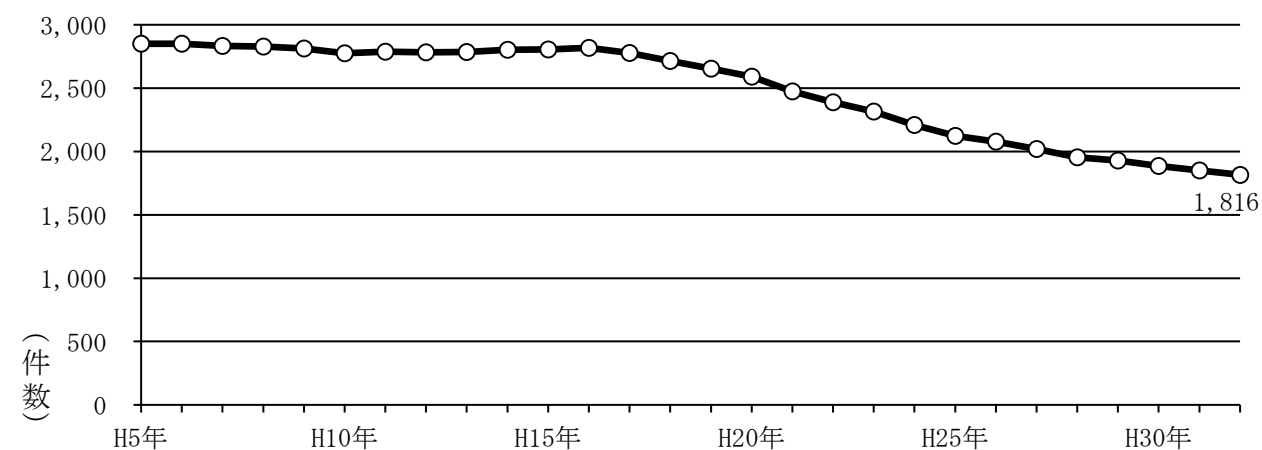

警 防 編



令和2年度更新車両
豊科消防署 救助工作車（Ⅱ型）

1 救急統計

(1) 概要

令和2年の救急出動件数は16,210件、搬送人員は15,405人で、前年より出動件数は2,294件(12.4%)、搬送人員は2,232人(12.7%)それぞれ減少しました。

これは、1日平均約44.3件(32.5分に1回)の割合で救急隊が出動し、管轄地域住民の27.5人に1人の割合で病院に搬送されたこととなります。

事故種別で見ると、急病が10,778件(66.5%)と最も多く、次いで一般負傷が2,405件(14.8%)、転院搬送が1,484件(9.2%)となっています。

(2) 救急出動状況

(単位：件)

区分	事故種別												総数
	火災	自然災害	水難事故	交通事故	労働災害	運動競技	一般負傷	加害	自損行為	急病	転院搬送	その他	
救急出動件数	87	—	5	1,007	123	48	2,405	47	163	10,778	1,484	63	16,210
搬送人員	24	—	1	1,084	122	48	2,323	40	118	10,171	1,474	—	15,405

■ 救急出動件数 前年比

(単位：件)

令和2年	87	—	5	1,007	123	48	2,405	47	163	10,778	1,484	63	16,210
令和元年	83	5	8	1,304	129	120	2,665	48	153	12,296	1,626	67	18,504
比較	4	△5	△3	△297	△6	△72	△260	△1	10	△1,518	△142	△4	△2,294

■ 搬送人員総数 前年比

(単位：件)

令和2年	24	—	1	1,084	122	48	2,323	40	118	10,171	1,474	—	15,405
令和元年	23	—	1	1,408	128	122	2,568	47	102	11,614	1,624	—	17,637
比較	1	—	—	△324	△6	△74	△245	△7	16	△1,443	△150	—	△2,232

■ 救急出動件数の推移

■ 救急出動件数 ● 搬送人員

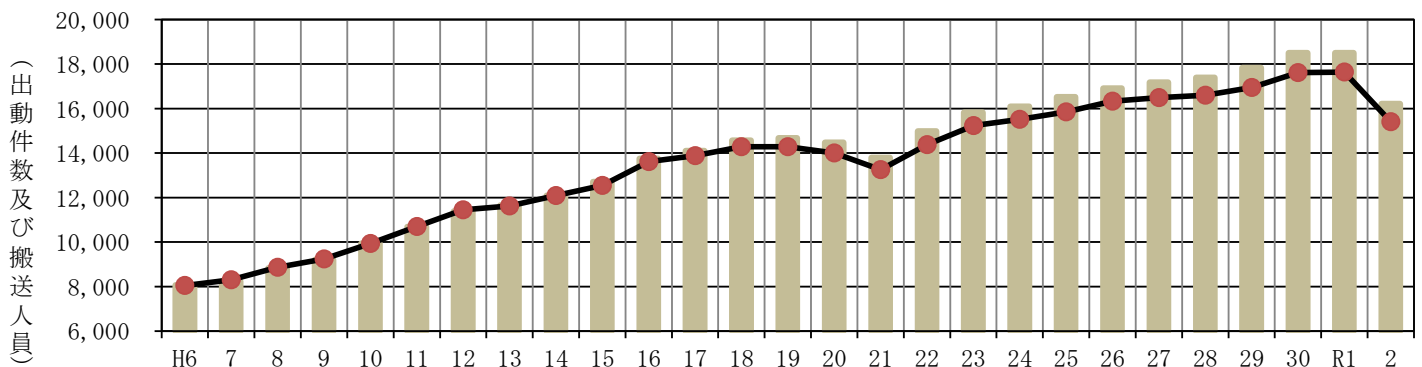

(3) 市村別救急出動状況

(単位：件)

区 分		事故種別											総 数	
		火 災	自然 災害	水 難 事 故	交 通 事 故	労 働 災 害	運 動 競 技	一 般 負 傷	加 害	自 損 行 為	急 病	転 院 搬 送		そ の 他
松本市	出動件数	43	—	1	597	74	38	1,393	27	97	6,145	876	45	9,336
	搬送人員	13	—	—	635	73	38	1,340	24	72	5,794	870	—	8,859
塩尻市	出動件数	11	—	1	155	16	2	337	6	27	1,480	229	4	2,268
	搬送人員	3	—	1	171	16	2	322	6	19	1,394	226	—	2,160
安曇野市	出動件数	18	—	2	211	26	6	530	11	35	2,513	299	11	3,662
	搬送人員	8	—	—	234	26	6	516	8	23	2,386	298	—	3,505
麻績村	出動件数	1	—	—	3	1	—	29	1	1	142	8	—	186
	搬送人員	—	—	—	3	1	—	29	1	1	133	8	—	176
生坂村	出動件数	—	—	1	3	1	—	12	—	—	54	—	—	71
	搬送人員	—	—	—	3	1	—	12	—	—	49	—	—	65
山形村	出動件数	1	—	—	10	3	—	32	2	1	169	20	1	239
	搬送人員	—	—	—	11	3	—	33	1	1	152	20	—	221
朝日村	出動件数	3	—	—	6	—	—	26	—	1	84	1	1	122
	搬送人員	—	—	—	7	—	—	27	—	1	82	1	—	118
筑北村	出動件数	1	—	—	3	2	2	45	—	1	180	51	—	285
	搬送人員	—	—	—	2	2	2	44	—	1	172	51	—	274
高速道路	出動件数	9	—	—	19	—	—	1	—	—	11	—	1	41
	搬送人員	—	—	—	18	—	—	—	—	—	9	—	—	27
管 外	出動件数	—	—	—	—	—	—	—	—	—	—	—	—	—
	搬送人員	—	—	—	—	—	—	—	—	—	—	—	—	—
総 数	出動件数	87	—	5	1,007	123	48	2,405	47	163	10,778	1,484	63	16,210
	搬送人員	24	—	1	1,084	122	48	2,323	40	118	10,171	1,474	—	15,405

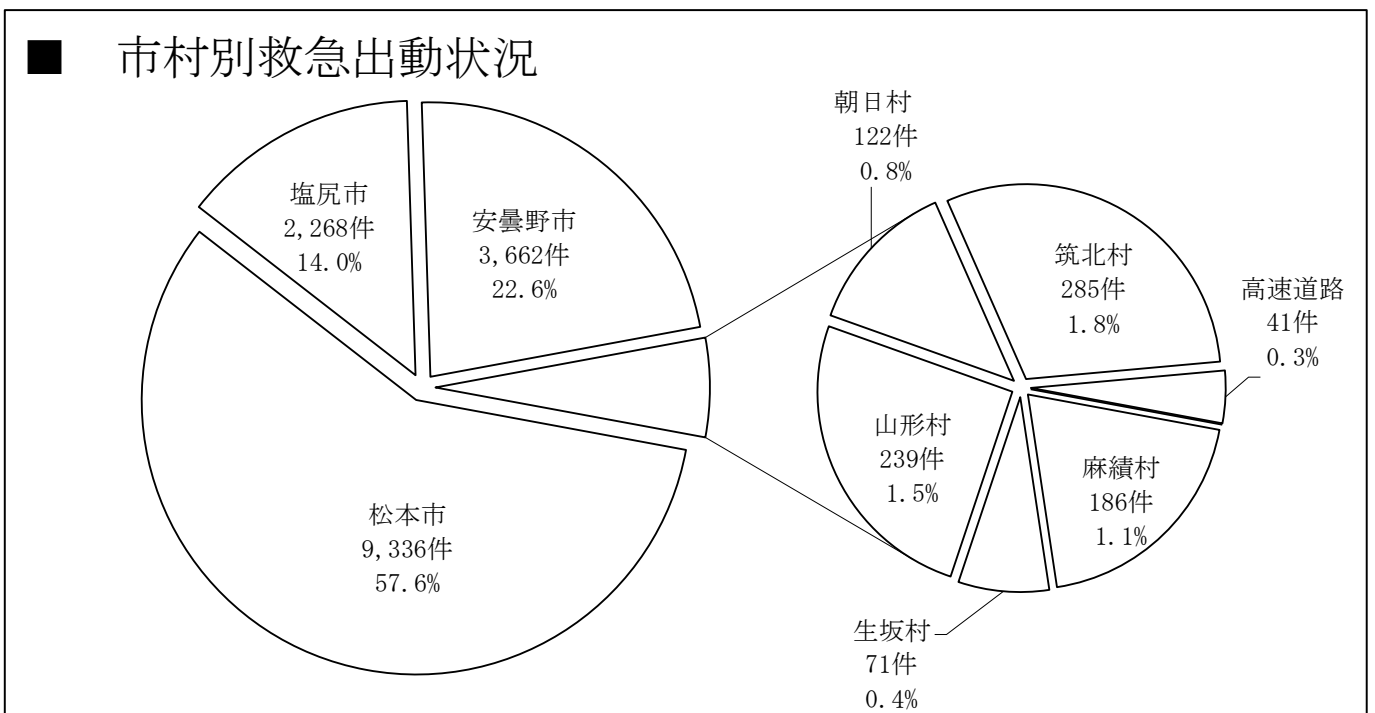

(4) 消防署・出張所別救急出動状況

(単位：件)

区 分		事故種別											総 数	
		火 災	自然 災害	水 難 事 故	交 通 事 故	労 働 災 害	運 動 競 技	一 般 負 傷	加 害	自 損 行 為	急 病	転 院 搬 送		そ の 他
丸の内消防署	出動件数	10	—	—	109	6	7	292	8	20	1,302	156	6	1,916
	搬送人員	2	—	—	115	5	6	282	6	16	1,207	154	—	1,793
庄内出張所	出動件数	1	—	1	99	5	9	179	3	22	846	100	6	1,271
	搬送人員	1	—	—	106	5	10	177	2	14	788	100	—	1,203
芳川消防署	出動件数	7	—	—	116	28	3	264	2	16	1,124	209	3	1,772
	搬送人員	2	—	—	121	28	3	254	2	12	1,056	208	—	1,686
渚消防署	出動件数	12	—	—	145	17	5	239	7	21	1,182	255	5	1,888
	搬送人員	—	—	—	144	17	4	227	9	15	1,114	253	—	1,783
本郷消防署	出動件数	11	—	—	51	3	7	168	2	6	698	25	25	996
	搬送人員	4	—	—	54	3	7	160	2	5	667	25	—	927
塩尻消防署	出動件数	7	—	—	83	5	1	189	3	16	841	145	1	1,291
	搬送人員	1	—	—	92	5	1	180	4	12	789	143	—	1,227
広丘消防署	出動件数	9	—	1	76	11	—	187	4	16	778	103	1	1,186
	搬送人員	2	—	1	84	11	—	180	2	12	737	102	—	1,131
豊科消防署	出動件数	9	—	—	83	8	2	200	5	18	931	114	6	1,376
	搬送人員	4	—	—	97	8	2	198	3	13	885	113	—	1,323
梓川消防署	出動件数	6	—	—	73	7	6	159	2	10	794	86	6	1,149
	搬送人員	3	—	—	87	7	6	154	1	8	765	86	—	1,117
安曇出張所	出動件数	—	—	—	12	5	1	51	1	1	102	7	1	181
	搬送人員	—	—	—	15	5	1	50	1	—	96	6	—	174
穂高消防署	出動件数	8	—	1	58	11	1	169	3	10	846	96	1	1,204
	搬送人員	2	—	—	60	11	1	162	3	6	795	96	—	1,136
麻績消防署	出動件数	2	—	—	13	3	2	70	—	2	293	52	—	437
	搬送人員	—	—	—	11	3	2	69	—	2	278	52	—	417
明科消防署	出動件数	2	—	2	34	4	—	103	2	4	425	54	—	630
	搬送人員	1	—	—	33	4	—	98	1	2	410	54	—	603
山形消防署	出動件数	3	—	—	55	10	4	135	5	1	616	82	2	913
	搬送人員	2	—	—	65	10	5	132	4	1	584	82	—	885
総 数	出動件数	87	—	5	1,007	123	48	2,405	47	163	10,778	1,484	63	16,210
	搬送人員	24	—	1	1,084	122	48	2,323	40	118	10,171	1,474	—	15,405

■ 消防署・出張所別救急出動状況

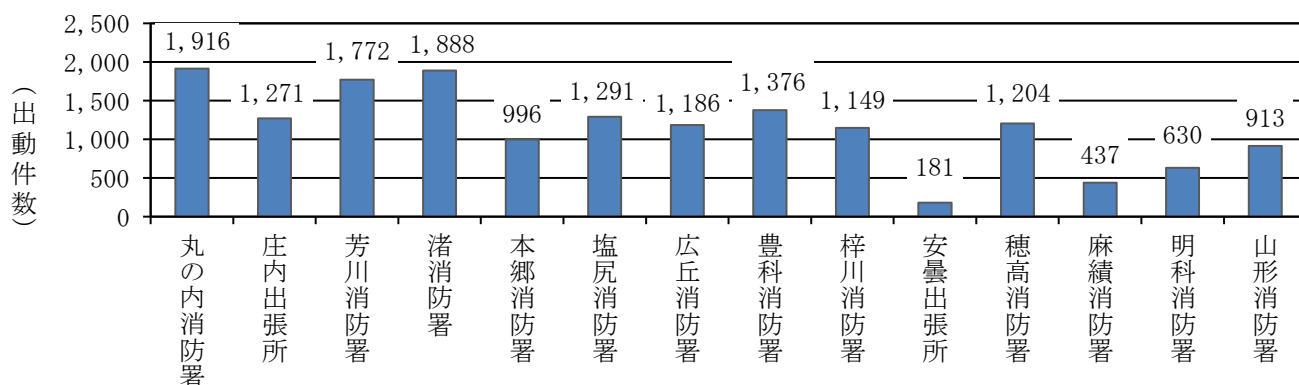

(5) 月別救急出動状況

(単位：件)

区分 月	事故種別												総 数
	火 災	自 然 災 害	水 難 事 故	交 通 事 故	労 働 災 害	運 動 競 技	一 般 負 傷	加 害	自 損 行 為	急 病	転 院 搬 送	そ の 他	
1月	5	—	—	92	4	3	207	2	9	1,022	148	2	1,494
2月	8	—	—	84	12	3	204	4	19	930	132	3	1,399
3月	9	—	—	60	6	2	178	4	8	877	120	4	1,268
4月	11	—	—	56	14	—	169	4	10	755	130	10	1,159
5月	9	—	—	63	9	—	179	1	13	768	94	7	1,143
6月	9	—	2	76	15	2	178	5	15	853	89	5	1,249
7月	1	—	1	100	15	6	186	3	16	876	131	6	1,341
8月	7	—	1	94	7	6	216	6	13	1,072	125	5	1,552
9月	4	—	1	86	11	5	231	6	13	834	109	5	1,305
10月	7	—	—	99	8	13	228	4	15	932	131	7	1,444
11月	9	—	—	93	11	5	217	5	15	877	144	5	1,381
12月	8	—	—	104	11	3	212	3	17	982	131	4	1,475
総数	87	—	5	1,007	123	48	2,405	47	163	10,778	1,484	63	16,210

■ 月別救急出動状況

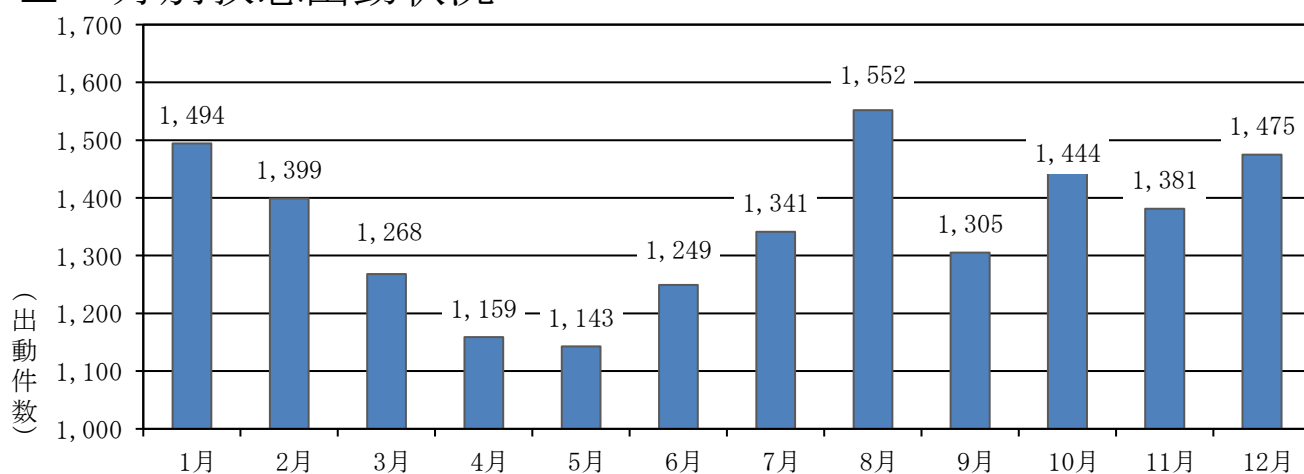

(6) 時間帯別救急出動状況

(単位：件)

区分 時間帯	事故種別												総 数
	火 災	自然 災害	水 難 事 故	交 通 事 故	労 働 災 害	運 動 競 技	一 般 負 傷	加 害	自 損 行 為	急 病	転 院 搬 送	そ の 他	
0～2	4	—	—	16	1	—	64	6	6	482	18	2	599
2～4	3	—	—	12	1	—	67	1	5	402	13	1	505
4～6	9	—	—	19	2	—	101	1	5	444	7	1	589
6～8	4	—	1	89	7	—	170	4	21	837	16	8	1,157
8～10	10	—	1	116	23	2	305	4	14	1,335	171	5	1,986
10～12	8	—	1	127	16	11	361	—	15	1,240	396	4	2,179
12～14	16	—	1	136	25	11	268	3	20	1,161	294	7	1,942
14～16	10	—	1	162	25	7	278	3	13	1,062	226	7	1,794
16～18	10	—	—	121	12	11	275	2	15	1,132	199	12	1,789
18～20	8	—	—	133	5	4	251	7	20	1,130	70	5	1,633
20～22	4	—	—	40	4	2	156	6	16	907	41	4	1,180
22～24	1	—	—	36	2	—	109	10	13	646	33	7	857
総数	87	—	5	1,007	123	48	2,405	47	163	10,778	1,484	63	16,210

■ 時間帯別救急出動状況

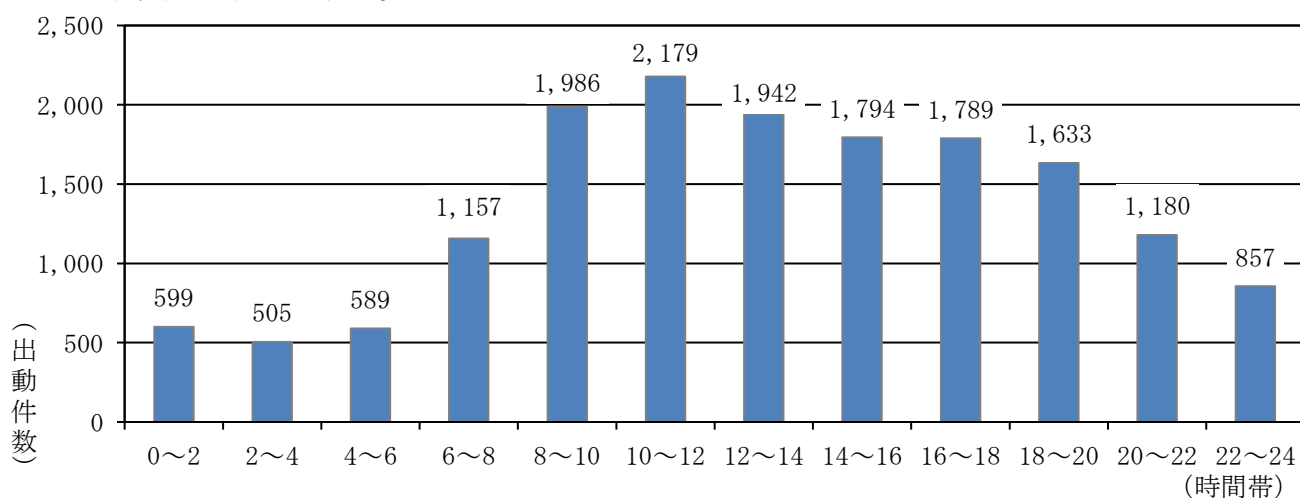

(7) 曜日別救急出動状況

(単位：件)

区分 曜日	事故種別												総 数
	火 災	自然 災害	水 難 事 故	交 通 事 故	労 働 災 害	運 動 競 技	一 般 負 傷	加 害	自 損 行 為	急 病	転 院 搬 送	そ の 他	
月曜日	13	—	—	153	22	5	345	6	25	1,603	276	4	2,452
火曜日	13	—	1	147	18	3	341	6	17	1,464	202	7	2,219
水曜日	11	—	2	146	18	3	315	3	26	1,551	257	6	2,338
木曜日	14	—	—	163	19	5	370	7	32	1,541	261	10	2,422
金曜日	16	—	1	140	20	6	334	1	21	1,567	251	12	2,369
土曜日	11	—	—	140	21	10	343	17	23	1,489	160	13	2,227
日曜日	9	—	1	118	5	16	357	7	19	1,563	77	11	2,183
総数	87	—	5	1,007	123	48	2,405	47	163	10,778	1,484	63	16,210

■ 曜日別救急出動状況

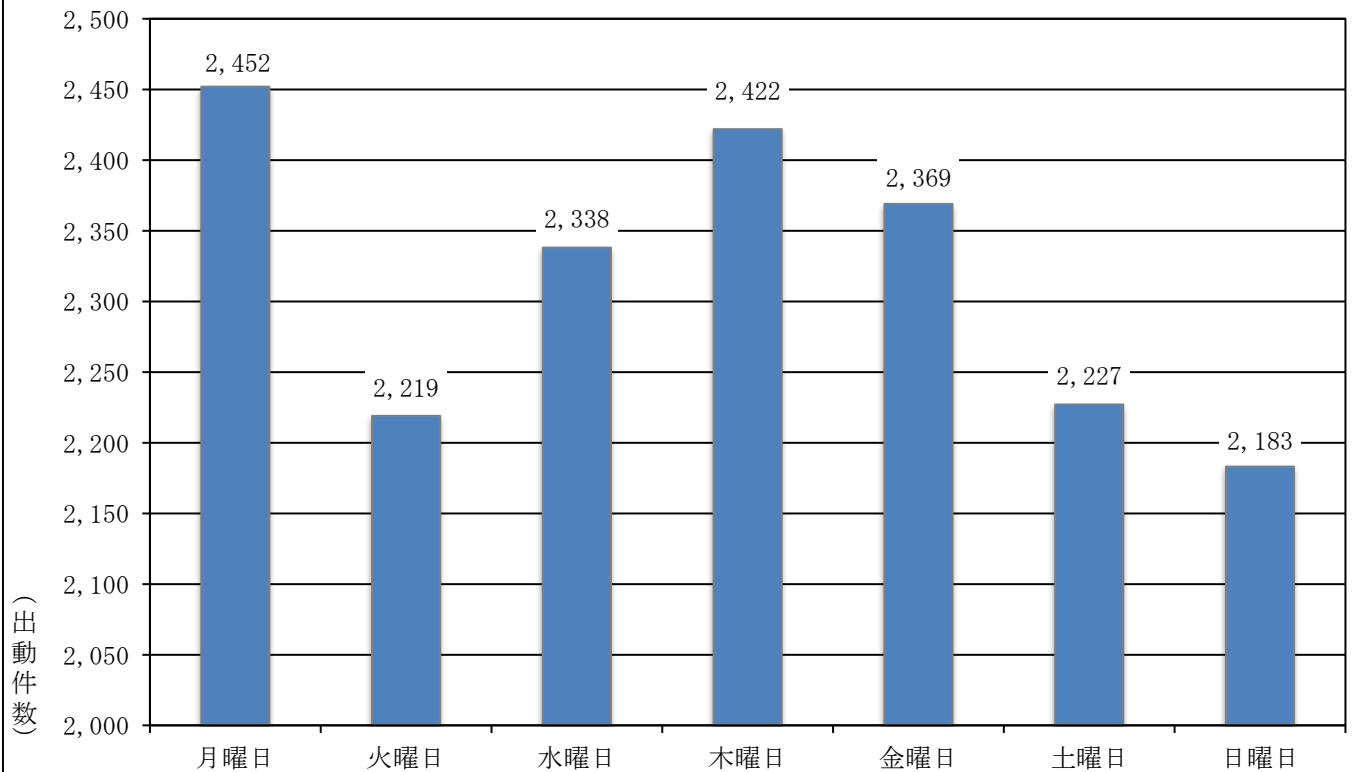

(8) 搬送人員の状況

■ 傷病程度別搬送人員の状況

(単位：人)

区分	事故種別												総数	
	火災	自然災害	水難事故	交通事故	労働災害	運動競技	一般負傷	加害	自損行為	急病	転院搬送	その他		
新生児	死亡	—	—	—	—	—	—	—	—	—	—	—	—	—
	重症	—	—	—	—	—	—	—	—	—	1	2	—	3
	中等症	—	—	—	—	—	—	—	—	—	4	15	—	19
	軽症	—	—	—	1	—	—	—	—	—	1	1	—	3
	その他	—	—	—	—	—	—	—	—	—	—	—	—	—
	計	—	—	—	1	—	—	—	—	—	6	18	—	25
乳幼児	死亡	—	—	—	—	—	—	—	—	—	1	—	—	1
	重症	—	—	—	1	—	—	1	—	—	—	—	—	2
	中等症	1	—	—	1	—	—	17	—	—	83	13	—	115
	軽症	—	—	—	30	—	—	118	—	—	183	4	—	335
	その他	—	—	—	—	—	—	—	—	—	—	—	—	—
	計	1	—	—	32	—	—	136	—	—	267	17	—	453
少年	死亡	—	—	—	—	—	—	—	—	—	—	—	—	—
	重症	—	—	—	3	—	1	—	—	1	5	2	—	12
	中等症	—	—	—	14	—	10	17	—	4	43	14	—	102
	軽症	1	—	—	99	—	22	64	2	1	129	2	—	320
	その他	—	—	—	—	—	—	—	—	—	—	—	—	—
	計	1	—	—	116	—	33	81	2	6	177	18	—	434
成人	死亡	—	—	—	—	—	—	2	—	4	14	—	—	20
	重症	—	—	—	11	11	1	15	1	9	98	20	—	166
	中等症	4	—	—	117	50	—	103	6	46	922	263	—	1,511
	軽症	6	—	—	520	44	12	260	23	40	1,547	43	—	2,495
	その他	—	—	—	—	—	—	—	—	—	—	1	—	1
	計	10	—	—	648	105	13	380	30	99	2,581	327	—	4,193
高齢者	死亡	—	—	—	2	—	—	20	—	2	109	1	—	134
	重症	4	—	—	13	3	—	72	—	2	491	123	—	708
	中等症	4	—	—	68	9	1	857	1	6	4,178	902	—	6,026
	軽症	4	—	1	204	5	1	777	7	3	2,362	68	—	3,432
	その他	—	—	—	—	—	—	—	—	—	—	—	—	—
	計	12	—	1	287	17	2	1,726	8	13	7,140	1,094	—	10,300
総数	死亡	—	—	—	2	—	—	22	—	6	124	1	—	155
	重症	4	—	—	28	14	2	88	1	12	595	147	—	891
	中等症	9	—	—	200	59	11	994	7	56	5,230	1,207	—	7,773
	軽症	11	—	1	854	49	35	1,219	32	44	4,222	118	—	6,585
	その他	—	—	—	—	—	—	—	—	—	—	1	—	1
	計	24	—	1	1,084	122	48	2,323	40	118	10,171	1,474	—	15,405

■ 現場到着までの所要時間の状況

■ 収容医療機関までの所要時間の状況

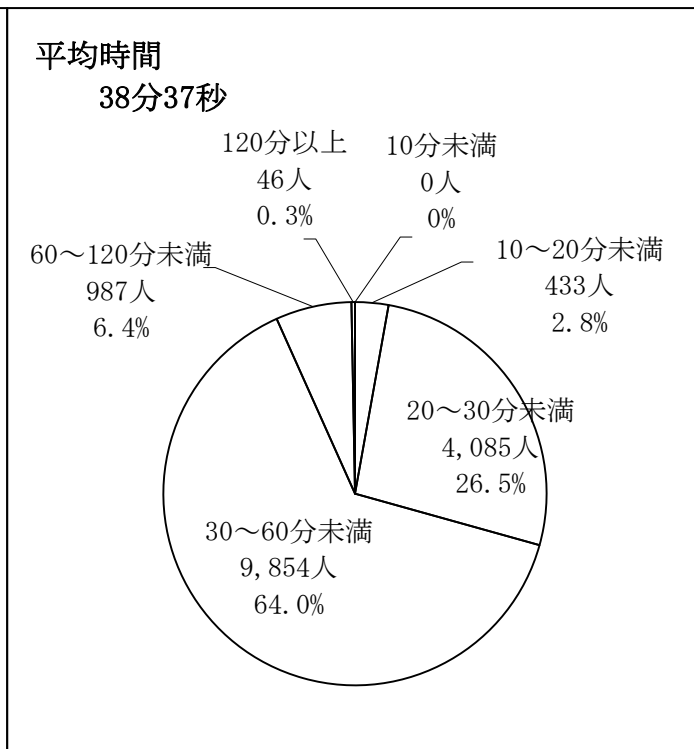
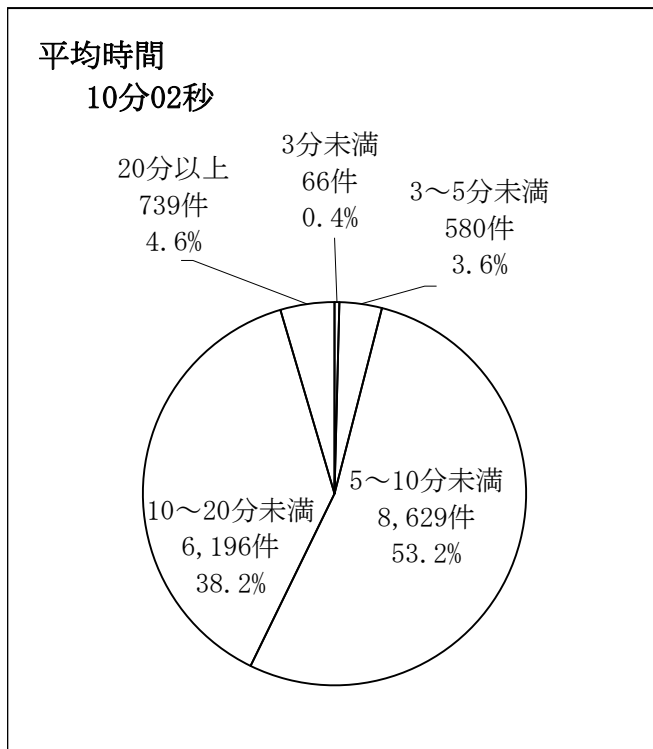

■ 年齢区分別搬送状況

■ 傷病程度別搬送状況

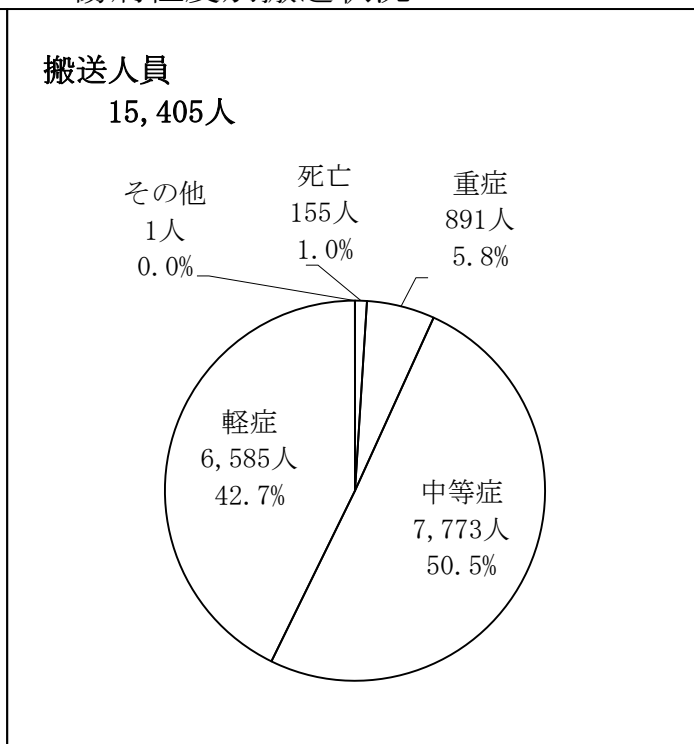
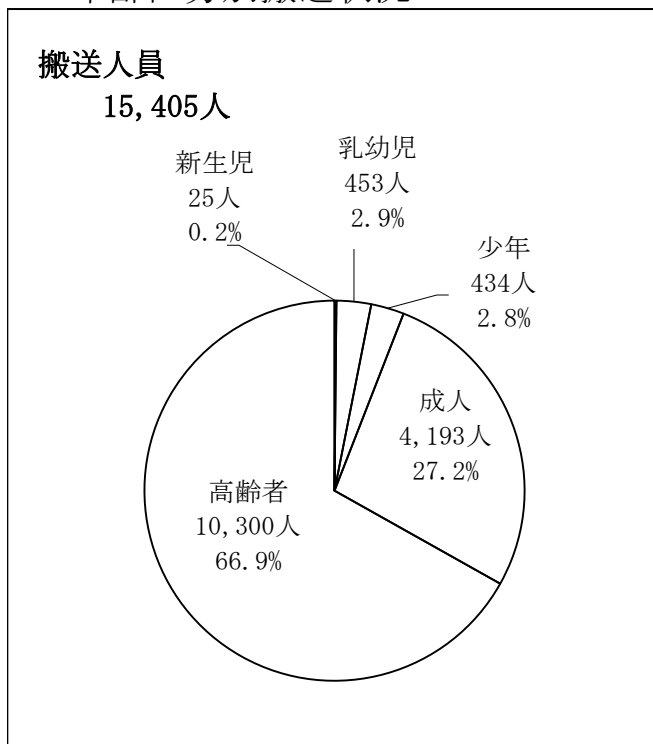

■ 応急処置実施状況

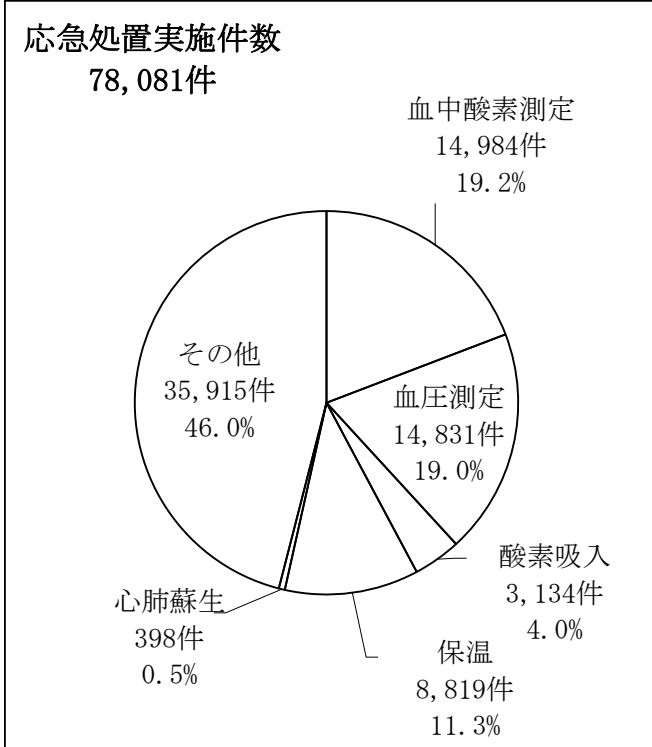

■ 医療機関別搬送状況

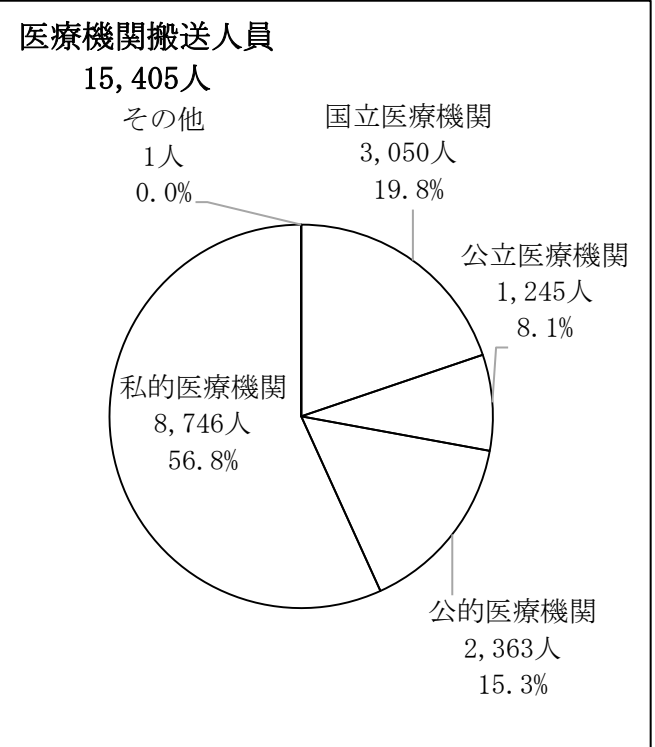

■ 救急出動件数の推移

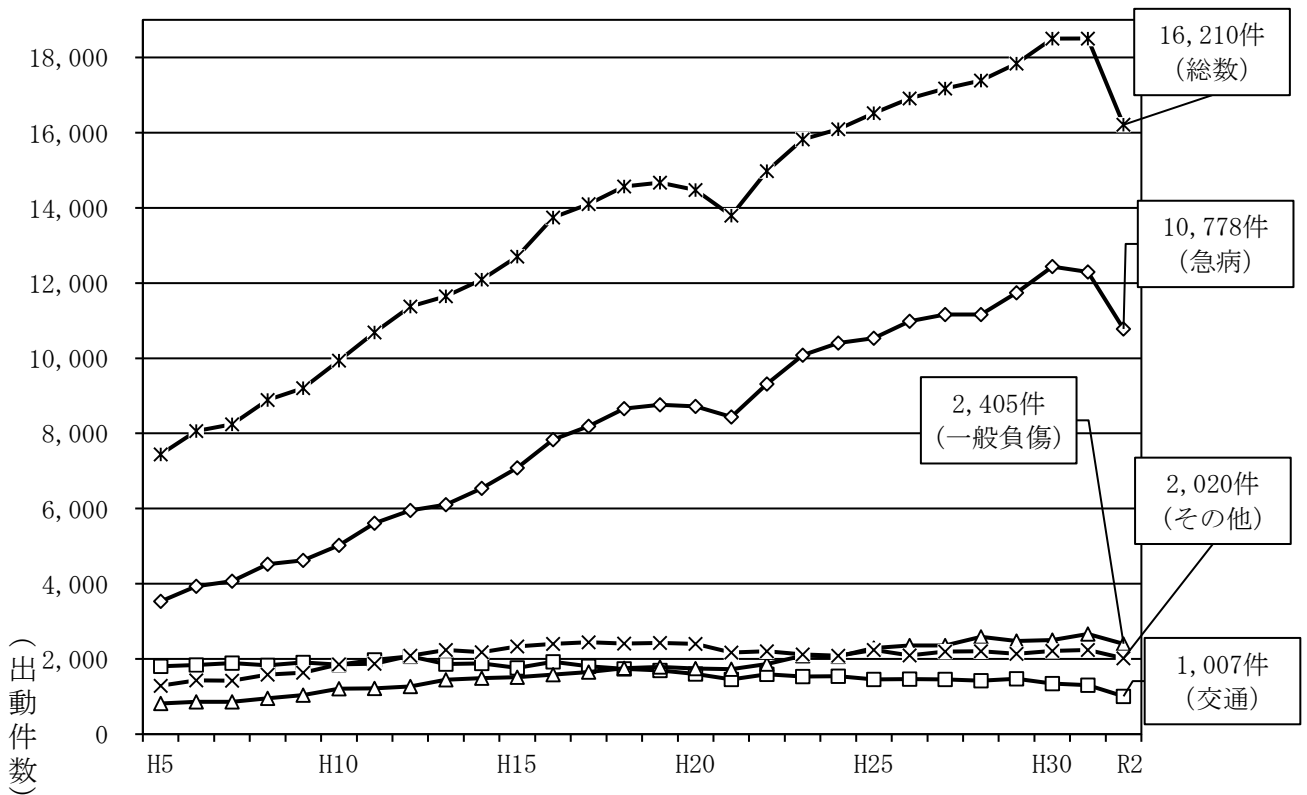

(9) ドクターカー出動状況

(単位：件)

区分	事故種別												総数
	火災	自然災害	水難事故	交通事故	労働災害	運動競技	一般負傷	加害	自損行為	急病	転院搬送	その他	
出動件数	2	—	—	11	2	1	7	—	—	11	—	5	39
搬送人員	3	—	—	11	2	1	6	—	—	10	—	—	33

市村別出動状況

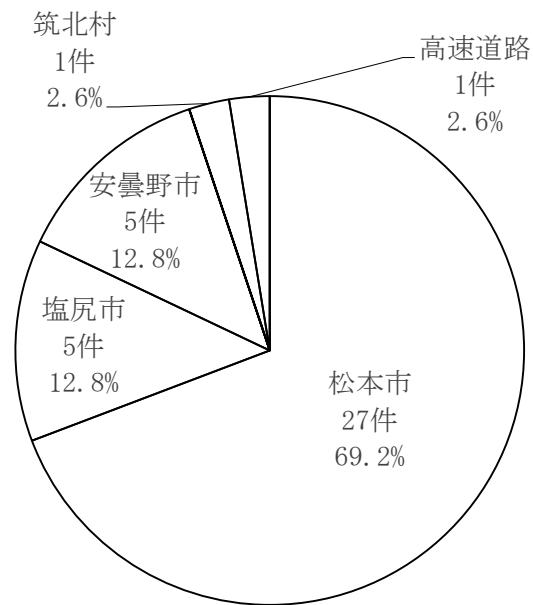

月別出動状況

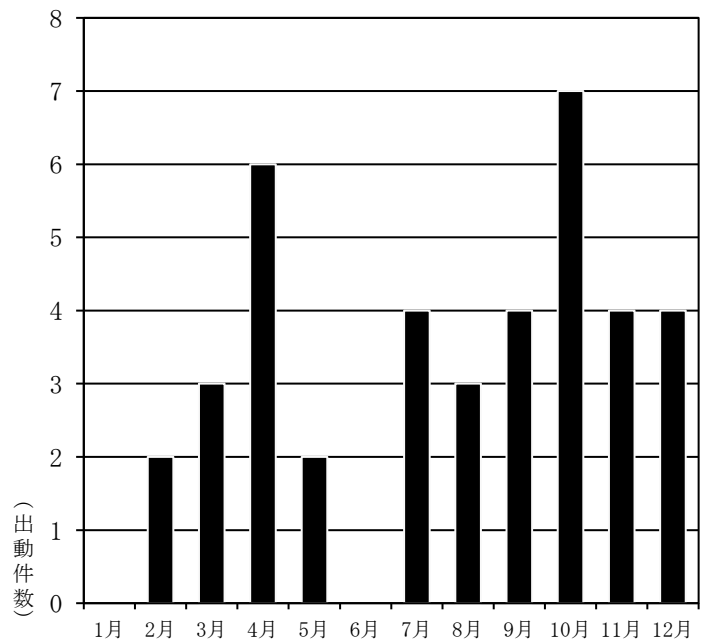

ドクターカー出動件数の推移

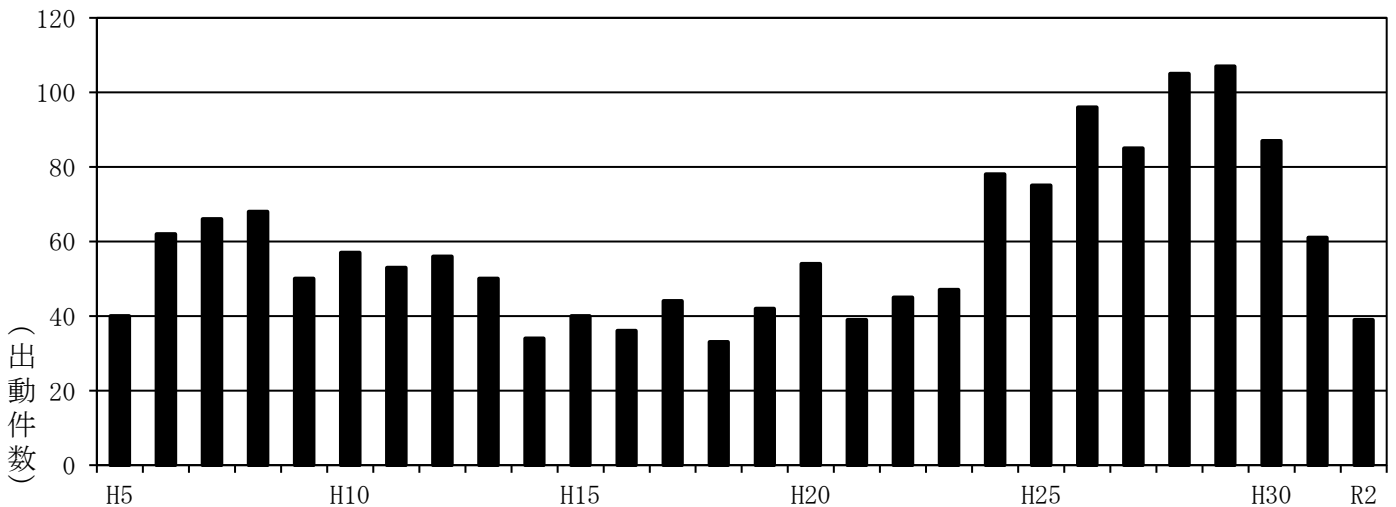

(10) ヘリコプターによる救急搬送状況

(松本広域消防局管内)

■ ヘリコプターの事故種別出動状況 (単位：件)

区分		事故種別											総数	
		火災	自然災害	水難事故	交通事故	労働災害	運動競技	一般負傷	加害	自損行為	急病	転院搬送		その他
消防防災ヘリ	出動件数	—	—	—	—	—	—	—	—	—	—	—	—	—
	搬送人員	—	—	—	—	—	—	—	—	—	—	—	—	—
信州ドクターヘリ	出動件数	—	—	1	7	8	—	15	—	1	33	1	—	66
	搬送人員	—	—	—	6	6	—	12	—	1	31	1	—	57
総数	出動件数	—	—	1	7	8	—	15	—	1	33	1	—	66
	搬送人員	—	—	—	6	6	—	12	—	1	31	1	—	57

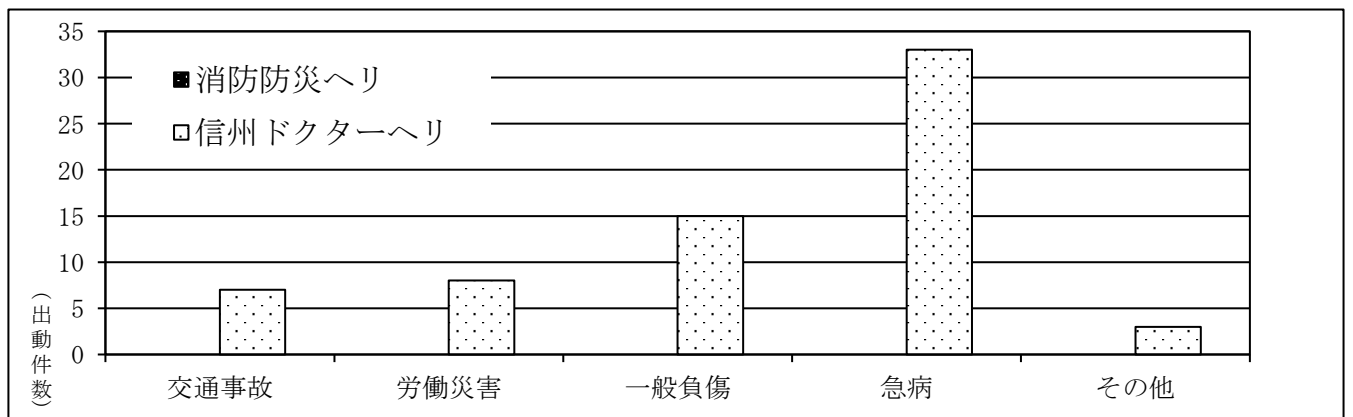

■ 年別によるヘリコプター出動件数

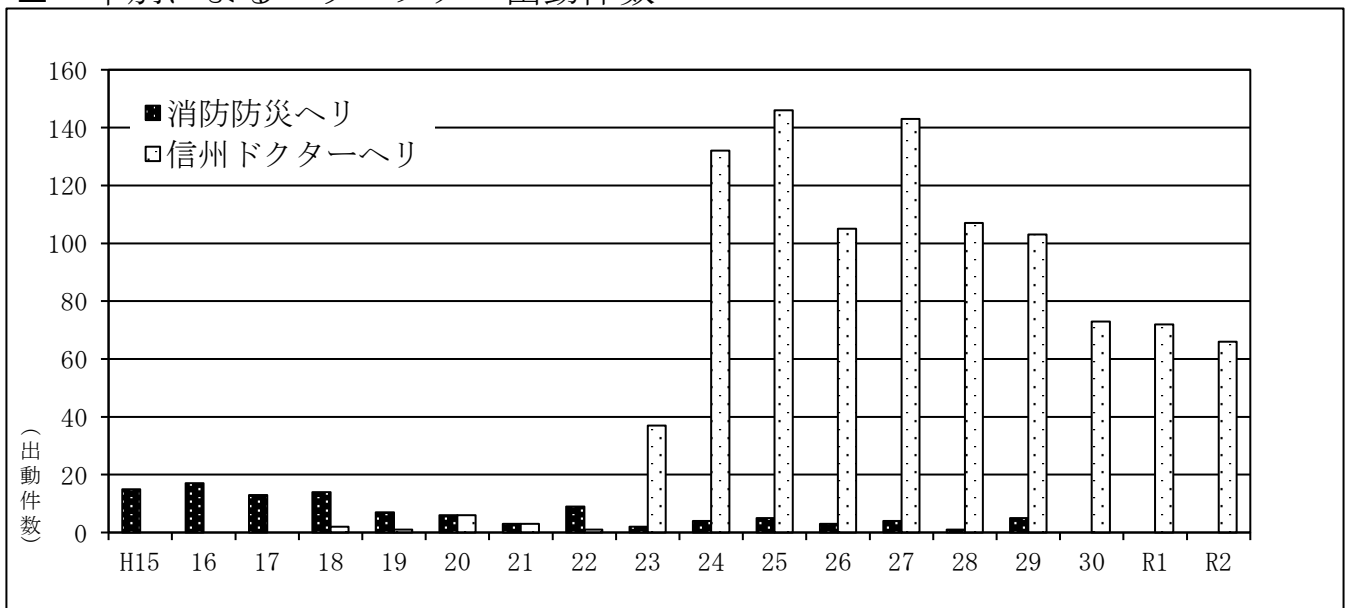

(11) 応急手当普及啓発活動の状況

(令和2年度)

(単位：人)

講習会	受講者数
応急手当普及員講習	6
上級救命講習	143
普通救命講習	1,443
救命入門コース	0
総数	1,592

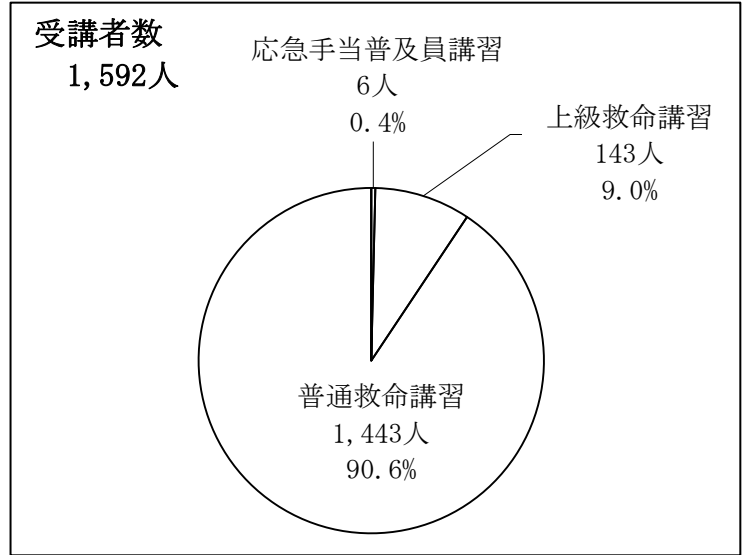

※救命入門コースは平成24年度から開始

■ 応急手当普及啓発活動の推移

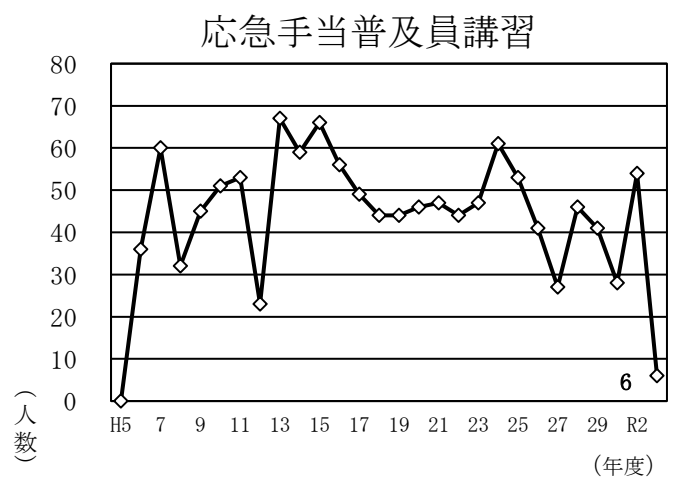
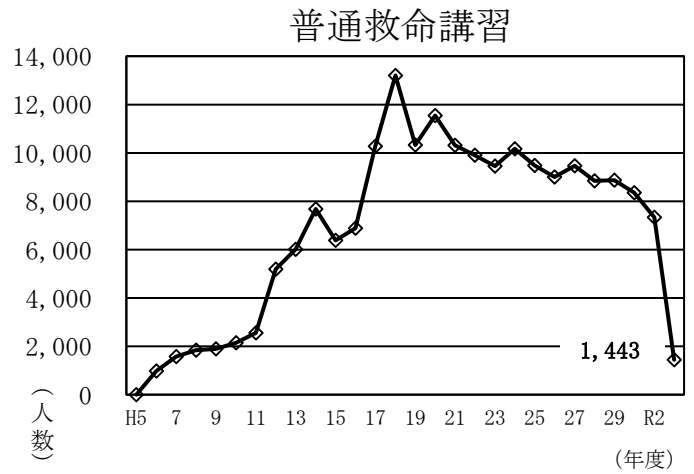
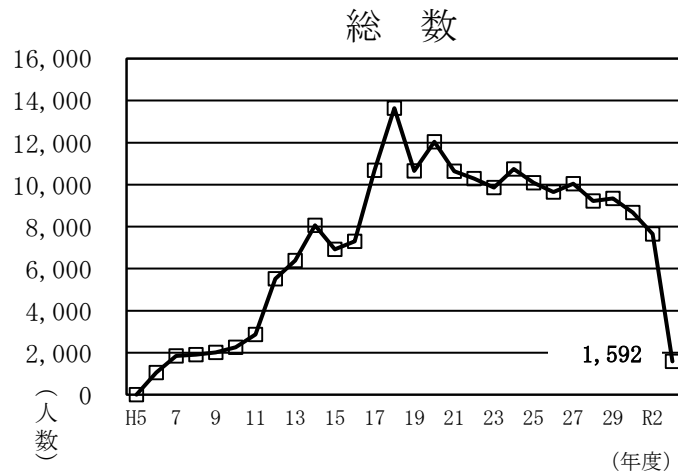

2 救助統計

(1) 概要

令和2年の救助出動状況は、出動件数が189件（活動件数68件）で、救助人員が59人となっています。事故種別ごとに出動件数を見ると、交通事故が59件（31.2%）と最も多く、次いで建物火災が44件（23.2%）となっています。救助人員は、交通救助が16人と最も多く全体の27.1%を占めています。

(2) 救助出動状況

（単位：件）

区 分	火 災		交 通 事 故	水 難 事 故	風 水 事 故	機 械 事 故	建 物 事 故	ガ ス 酸 欠	爆 発 事 故	そ の 他	総 数
	建 物	建 以 外									
出 動 件 数	44	12	59	7	—	9	26	—	—	32	189
活 動 件 数	8	—	17	7	—	9	11	—	—	16	68
救 助 人 員	9	—	16	5	—	8	7	—	—	14	59

■ 市村別出動状況

（単位：件）

松 本 市	27	3	33	2	—	4	11	—	—	26	106
塩 尻 市	4	—	12	1	—	1	2	—	—	6	26
安 曇 野 市	9	2	9	3	—	—	4	—	—	8	35
麻 績 村	1	—	—	—	—	—	—	—	—	—	1
生 坂 村	—	—	—	1	—	—	—	—	—	—	1
山 形 村	2	—	—	—	—	—	1	—	—	—	3
朝 日 村	1	—	—	—	—	1	—	—	—	1	3
筑 北 村	—	—	—	—	—	1	—	—	—	—	1
長野自動車道	—	7	5	—	—	—	—	—	—	1	13
管 轄 以 外	—	—	—	—	—	—	—	—	—	—	0
総 数	44	12	59	7	—	7	18	—	—	42	189

■ 救助工作車配置消防署別出動状況

（単位：件）

渚 消 防 署	29	11	31	5	—	4	18	—	—	20	118
塩 尻 消 防 署	13	11	15	1	—	5	2	—	—	10	57
豊 科 消 防 署	12	12	15	6	—	1	5	—	—	9	60
総 数	54	34	61	12	—	10	25	—	—	39	235

(3) 救助活動状況

■ 発生場所別救助活動状況

(単位：件)

区 分		火 災		交 通 事 故	水 難 事 故	風 水 事 故	機 械 事 故	建 物 事 故	ガ ス 酸 欠	爆 発 事 故	そ の 他	総 数	
		建 物	建 以 物 外										
屋 内	住 居	31	—	—	—	—	—	25	—	—	6	62	
	そ の 他	13	1	—	—	—	2	—	—	—	—	16	
屋 外	道 路	高 速 道 路	—	7	6	—	—	—	—	—	—	13	
		そ の 他	—	—	47	—	—	1	—	—	—	2	50
	水 面	内 水 面	—	—	—	6	—	—	—	—	—	1	7
		外 水 面	—	—	—	—	—	—	—	—	—	—	—
	山 岳	—	—	—	—	—	—	—	—	—	7	7	
	そ の 他	—	4	6	1	—	6	—	—	—	17	34	
地 下		—	—	—	—	—	—	—	—	—	—	—	
そ の 他		—	—	—	—	—	—	—	—	—	—	—	
総 数		44	12	59	7	—	9	25	—	—	33	189	

■ 発生場所別救助人員状況

(単位：人)

区 分		火 災		交 通 事 故	水 難 事 故	風 水 事 故	機 械 事 故	建 物 事 故	ガ ス 酸 欠	爆 発 事 故	そ の 他	総 数
		建 物	建 以 物 外									
屋 内	住 居	9	—	—	—	—	—	7	—	—	2	18
	そ の 他	—	—	—	—	—	1	—	—	—	—	1
屋 外	道 路	高 速 道 路	—	—	4	—	—	—	—	—	—	4
		そ の 他	—	—	11	—	—	1	—	—	—	12
	水 面	水 面 内	—	—	—	5	—	—	—	—	—	5
		水 面 外	—	—	—	—	—	—	—	—	—	—
	山 岳	—	—	—	—	—	—	—	—	—	7	7
	そ の 他	—	—	—	—	—	6	—	—	—	6	12
地 下		—	—	—	—	—	—	—	—	—	—	—
そ の 他		—	—	—	—	—	—	—	—	—	—	—
総 数		9	—	15	5	—	8	7	0	—	15	59

3 その他災害統計

(単位：件)

管轄署所	区分	救急支援	偵察	危険排除	へり支援	水防活動	水防警戒	捜索	特殊災害	その他	総数
丸の内消防署	丸の内消防署	72	18	7	—	1	1	—	—	2	101
	庄内出張所	40	3	1	—	2	—	—	1	—	47
芳川消防署	芳川消防署	80	17	15	—	—	2	—	—	—	114
	神林出張所	39	5	10	—	1	—	—	—	2	57
渚消防署	渚消防署	127	14	24	—	1	4	—	—	—	170
本郷消防署	本郷消防署	47	15	4	—	2	3	—	—	—	71
	山辺出張所	44	9	4	—	—	2	—	—	—	59
塩尻消防署	塩尻消防署	110	17	18	3	—	1	—	—	3	152
広丘消防署	広丘消防署	36	4	5	—	—	—	—	—	—	45
豊科消防署	豊科消防署	78	12	14	34	1	2	—	—	1	142
梓川消防署	梓川消防署	68	10	8	2	1	—	—	—	—	89
	安曇出張所	28	4	4	3	1	—	—	—	—	40
穂高消防署	穂高消防署	93	16	11	5	—	3	—	—	1	129
麻績消防署	麻績消防署	48	3	3	3	—	—	—	—	—	57
明科消防署	明科消防署	55	5	4	1	—	4	—	—	—	69
山形消防署	山形消防署	65	5	10	10	—	—	—	—	6	96
総数	総数	1,030	157	142	61	10	22	—	1	15	1,438

■ 消防署・出張所別その他災害発生件数

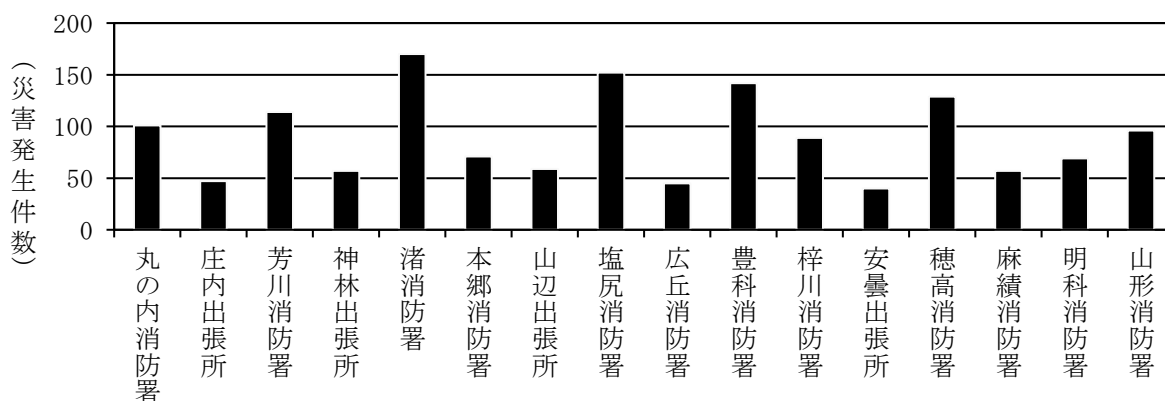

4 警防

(1) 消防車両等の現況

(単位：台)

区 分	消 防 局	丸 の 内 消 防 署	庄 内 出 張 所	芳 川 消 防 署	神 林 出 張 所	渚 消 防 署	本 郷 消 防 署	山 辺 出 張 所	塩 尻 消 防 署	広 丘 消 防 署	豊 科 消 防 署	梓 川 消 防 署	安 曇 出 張 所	穂 高 消 防 署	麻 績 消 防 署	明 科 消 防 署	山 形 消 防 署	総 数
ポンプ搭載車数	—	2	1	2	1	3	3	1	3	2	2	2	1	2	2	2	2	31
消 防 ポ ン プ 自 動 車	—	1	1	1	—	1	1	1	1	1	1	1	1	1	1	1	1	15
非常用消防ポンプ自動車	—	—	—	—	—	—	—	—	—	—	—	—	—	—	—	—	—	—
水 槽 付 消 防 ポ ン プ 自 動 車	—	1	—	1	—	2	2	—	2	—	1	1	—	1	1	1	1	14
非常用水槽付消防ポンプ自動車	—	—	—	—	—	(1)	—	—	(1)	—	—	—	—	—	(1)	—	—	(3)
化 学 消 防 ポ ン プ 自 動 車	—	—	—	—	1	—	—	—	—	1	—	—	—	—	—	—	—	2
そ の 他 の 車 両	7	7	4	7	5	9	7	4	9	4	7	4	4	4	5	4	4	95
高規格救急自動車	—	1	1	1	—	2	1	—	2	1	2	1	1	1	2	1	1	18
非常用救急自動車	—	—	—	—	—	(1)	—	—	(1)	—	(1)	—	—	—	(1)	—	—	(4)
救 助 工 作 車	—	—	—	—	—	1	—	—	1	—	1	—	—	—	—	—	—	3
はしご付消防自動車	—	1	—	—	—	1	—	—	—	—	—	—	—	—	—	—	—	2
屈折はしご付消防自動車	—	—	—	—	—	—	—	—	1	—	—	—	—	—	—	—	—	1
指 揮 広 報 車	1	1	1	1	1	1	1	1	1	1	1	1	1	1	1	1	1	17
指 揮 車	—	—	—	—	1	—	—	1	—	—	—	—	—	—	—	—	—	2
機 動 連 絡 車	1	—	—	—	—	—	—	—	—	—	—	—	—	—	—	—	—	1
人 員 搬 送 車	1	—	—	—	—	—	—	—	—	—	—	—	—	—	—	—	—	1
支 援 車 I 型	—	—	—	—	1	—	—	—	—	—	—	—	—	—	—	—	—	1
資 機 材 搬 送 車	—	—	—	1	—	—	1	—	—	—	—	—	—	—	—	—	—	2
重 機 搬 送 車	—	—	—	—	—	—	—	—	1	—	—	—	—	—	—	—	—	1
連 絡 車	2	—	—	—	—	—	—	—	—	—	—	—	—	—	—	—	—	2
軽 連 絡 車	2	—	—	—	—	—	—	—	—	—	—	—	—	—	—	—	—	2
二 輪 車	—	4	2	4	2	2	4	2	1	2	1	2	2	2	2	2	2	36
オ フ ロ ー ド ク バ イ	—	—	—	—	—	2	—	—	2	—	2	—	—	—	—	—	—	6
総 数	7	9	5	9	6	12	10	5	12	6	9	6	5	6	7	6	6	126

(2) 消防車両等の配置状況

(令和3年4月1日現在)

区分	種別	車両番号	車名	装会社名	性能等	登録年月日
消防局	指揮広報車	800す1473	トヨタ	トヨタカローラ南信	パsson	H24. 6. 7
	機動連絡車	800す2297	トヨタ	トーハツ(株)	無償使用	H26. 2. 27
	連絡車	300ね1990	スバル	—	ステーション	H18. 4. 21
	連絡車	300ふ2363	マツダ	—	8人乗り	H21. 4. 28
	人員搬送車	200さ1547	三菱	—	マイクロバス	H25. 9. 27
	軽連絡車	480た2695	ホンダ	—	Nバン	R1. 6. 5
	軽連絡車	480あ3538	ダイハツ	—	カーゴ	H17. 4. 6
丸の内消防署	指揮広報車	800さ8919	日産	日産プリンス松本	セレナ	H19. 5. 18
	消防ポンプ自動車	800さ7069	日野	日本機械工業	A-2	H17. 3. 18
	水槽付消防ポンプ自動車	800は1137	日野	長野ポンプ(株)	A-2	H30. 3. 26
	はしご付消防自動車	800は244	マギルス	(株)モリタテクノス国際商品部	30m級	H15. 3. 14
	高規格救急自動車	800す2302	トヨタ	トヨタテクノクラフト	—	H26. 3. 4
庄内出張所	指揮広報車	800す4178	スズキ	(株)田中自動車	ランディ	H30. 5. 18
	消防ポンプ自動車	800す4456	日野	(株)モリタ	A-2(圧縮)	H31. 1. 11
	高規格救急自動車	800す2253	トヨタ	トヨタテクノクラフト	—	H26. 1. 24
芳川消防署	指揮広報車	800す2074	三菱	関東三菱自動車	デリカ	H25. 8. 29
	消防ポンプ自動車	800さ3212	日野	(株)モリタ	A-2	H13. 8. 10
	水槽付消防ポンプ自動車	800は598	日野	日本機械工業	A-2	H20. 2. 5
	資機材搬送車	800す1081	いすゞ	長野いすゞ自動車(株)	2t	H23. 8. 29
	高規格救急自動車	800す1029	トヨタ	トヨタテクノクラフト	—	H23. 7. 22
神林出張所	指揮車	800さ2015	日産	(株)トーシン	—	H12. 9. 28
	指揮広報車	800す3427	トヨタ	(株)長野トヨタ	ノア	H28. 10. 25
	支援車(I型)	800は861	いすゞ	トノックス	無償使用	H25. 1. 17
	化学消防ポンプ自動車	800は1135	いすゞ	日本ドライケミカル	A-2	H30. 1. 15
渚消防署	指揮広報車	800す533	トヨタ	(株)長野トヨタ	ハイース	H22. 5. 28
	消防ポンプ自動車	800す5311	いすゞ	(株)モリタ	A-2	R3. 1. 13
	水槽付消防ポンプ自動車	800は647	日野	長野ポンプ(株)	A-2	H21. 1. 16
	水槽付消防ポンプ自動車	800さ4544	いすゞ	日本機械工業	A-2 非常用	H14. 9. 4
	はしご付消防自動車	800は466	マギルス	(株)モリタテクノス国際商品部	30m級	H18. 3. 13
	救助工作車	800は862	日野	帝国織維	III型	H25. 1. 22
	高規格救急自動車	800す4381	トヨタ	トヨタテクノクラフト	—	H30. 11. 21
本郷消防署	高規格救急自動車	800す716	トヨタ	トヨタテクノクラフト	非常用	H22. 10. 27
	指揮広報車	800す4205	三菱	(株)田中自動車	デリカ	H30. 6. 18
	消防ポンプ自動車	800す2259	日野	(株)モリタ	A-2(圧縮)	H26. 1. 29
	水槽付消防ポンプ自動車	800は535	日野	日本ドライケミカル	A-2	H19. 2. 15
山辺出張所	資機材搬送車	800す3762	トヨタ	(株)高橋自動車商会	SV	H22. 7. 29
	高規格救急自動車	800す4384	トヨタ	トヨタテクノクラフト	—	H30. 11. 21
	指揮隊車	800す1443	トヨタ	(株)ヨコハマモーターセールス	無償使用	H24. 5. 8
山辺出張所	指揮広報車	800す3796	三菱	(株)田中自動車	デリカ	H29. 8. 8
	消防ポンプ自動車	800す3062	日野	(株)モリタ	A-2(圧縮)	H27. 11. 26

区分	種別	車両番号	車名	ぎ装会社名	性能等	登録年月日
塩尻消防署	指揮広報車	800す3864	スズキ	㈱田中自動車	ランディ	H29.9.27
	消防ポンプ自動車	800さ7068	日野	日本機械工業	A-2	H17.3.18
	水槽付消防ポンプ自動車	800は599	日野	日本機械工業	A-2	H20.2.5
	水槽付消防ポンプ自動車	800は241	日野	GMいちはら工業(株)	A-2 非常用	H15.2.5
	高規格救急自動車	800す4383	トヨタ	トヨタテクノクラフト	—	H30.11.21
	高規格救急自動車	800す198	トヨタ	トヨタテクノクラフト	非常用	H21.11.5
	屈折はしご付消防自動車	800は916	日野	㈱モリタ	27m級	H26.3.7
	救助工作車	800は645	日野	帝国繊維	II型	H20.12.25
	重機搬送車	800は1244	三菱ふそう	櫻護謨(株)	無償使用	R2.3.27
広丘消防署	指揮広報車	800さ9528	トヨタ	トヨタカローラ南信	ノア	H20.6.24
	消防ポンプ自動車	800す5312	いすゞ	㈱モリタ	A-2	R2.1.13
	化学消防ポンプ自動車	800は1181	いすゞ	日本ドライケミカル	A-2	H31.1.25
	高規格救急自動車	800す5251	トヨタ	トヨタテクノクラフト	—	R2.11.27
豊科消防署	指揮広報車	800す2959	トヨタ	ケイショウ車体	ハイース	H27.10.21
	消防ポンプ自動車	800す5313	いすゞ	㈱モリタ	A-2	R3.1.15
	水槽付消防ポンプ自動車	800は648	日野	長野ポンプ(株)	A-2	H21.1.16
	高規格救急自動車	800す3959	トヨタ	トヨタテクノクラフト	—	H29.12.1
	高規格救急自動車	800す714	トヨタ	トヨタテクノクラフト	非常用	H22.10.27
	救助工作車	800は1304	日野	㈱モリタ	II型	R3.3.22
梓川消防署	指揮広報車	800さ8918	日産	日産プリンス松本	セレナ	H19.5.18
	消防ポンプ自動車	800す1810	日野	日本機械工業	A-2	H25.1.15
	水槽付消防ポンプ自動車	800は534	日野	日本ドライケミカル	A-2	H19.2.15
	高規格救急自動車	800す4818	トヨタ	トヨタテクノクラフト	—	R1.12.3
安曇出張所	指揮広報車	800す2922	三菱	関東三菱自動車	デリカ	H27.9.24
	消防ポンプ自動車	800す4953	日野	㈱モリタ	A-2	R2.3.19
	高規格救急自動車	800す4819	トヨタ	トヨタテクノクラフト	—	R1.12.3
穂高消防署	指揮広報車	800す5105	日産	㈱ノースウエスト	エクストレイル	R2.7.29
	消防ポンプ自動車	800さ6145	日野	㈱モリタ	A-2	H16.2.24
	水槽付消防ポンプ自動車	800は1180	日野	日本機械工業	A-2	H31.1.24
	高規格救急自動車	800す4382	トヨタ	トヨタテクノクラフト	—	H30.11.21
麻績消防署	指揮広報車	800さ3795	三菱	㈱田中自動車	デリカ	H29.8.8
	消防ポンプ自動車	800さ3211	日野	㈱モリタ	A-2	H13.8.10
	高規格救急自動車	800す3466	トヨタ	トヨタテクノクラフト	—	H28.11.18
	高規格救急自動車	800す715	トヨタ	トヨタテクノクラフト	非常用	H22.10.27
	水槽付消防ポンプ自動車	800は740	いすゞ	日本ドライケミカル	TR	H23.1.21
	水槽付消防ポンプ自動車	800さ1731	トヨタ	日本ドライケミカル	A-2 非常用	H12.7.24
明科消防署	指揮広報車	800す5104	日産	㈱ノースウエスト	エクストレイル	R2.7.29
	消防ポンプ自動車	800す2258	日野	㈱モリタ	A-2(圧縮)	H26.1.29
	水槽付消防ポンプ自動車	800は1257	日野	日本機械工業	A-2	R2.5.22
	高規格救急自動車	800す5253	トヨタ	トヨタテクノクラフト	—	R2.11.27
山形消防署	指揮広報車	800す4206	三菱	㈱田中自動車	デリカ	H30.6.18
	消防ポンプ自動車	800さ5019	日野	日本ドライケミカル	A-2	H15.2.5
	水槽付消防ポンプ自動車	800は600	日野	㈱モリタ	A-2	H20.2.7
	高規格救急自動車	800す5252	トヨタ	トヨタテクノクラフト	—	R2.11.27

(3) 消防車両等の経過年数

(単位：台)

消防車両等		経過年数	総 数	経過年数															
				1 年未 満	1 年以 上2 年未 満	2 年以 上3 年未 満	3 年以 上4 年未 満	4 年以 上5 年未 満	5 年以 上6 年未 満	6 年以 上7 年未 満	7 年以 上8 年未 満	8 年以 上9 年未 満	9 年以 上10 年未 満	10 年以 上11 年未 満	11 年以 上12 年未 満	12 年以 上13 年未 満	13 年以 上14 年未 満	14 年以 上15 年未 満	15 年以 上
ポン プ 搭 載 車	消防ポンプ自動車	15	3	1	1	—	—	1	—	—	2	1	—	—	—	—	—	—	6
	水槽付 消防ポンプ自動車	14	1	—	1	1	—	—	—	—	—	—	1	—	2	3	2	3	
	化学消防ポンプ自動車	2	—	—	1	1	—	—	—	—	—	—	—	—	—	—	—	—	
その 他 の 車 両	高規格救急自動車	14	3	2	4	1	1	—	—	2	—	1	—	—	—	—	—	—	
	非常用救急自動車	4	—	—	—	—	—	—	—	—	—	—	—	3	1	—	—	—	
	救助工作車	3	1	—	—	—	—	—	—	—	—	1	—	—	—	1	—	—	
	はしご付消防自動車	2	—	—	—	—	—	—	—	—	—	—	—	—	—	—	—	2	
	屈折はしご付 消防自動車	1	—	—	—	—	—	—	—	1	—	—	—	—	—	—	—	—	
	指揮広報車	17	2	—	3	3	1	1	1	—	2	—	1	—	1	2	—	—	
	指揮車	2	—	—	—	—	—	—	—	—	—	—	1	—	—	—	—	1	
	機動連絡車	1	—	—	—	—	—	—	—	—	1	—	—	—	—	—	—	—	
	人員搬送車	1	—	—	—	—	—	—	—	—	1	—	—	—	—	—	—	—	
	支援車I型	1	—	—	—	—	—	—	—	—	—	1	—	—	—	—	—	—	
	重機搬送車	1	—	1	—	—	—	—	—	—	—	—	—	—	—	—	—	—	
	資機材搬送車	2	—	—	—	—	—	—	—	—	—	—	1	1	—	—	—	—	
	連絡車	2	—	—	—	—	—	—	—	—	—	—	—	—	—	1	—	1	
	軽連絡車	2	—	—	1	—	—	—	—	—	—	—	—	—	—	—	—	1	
	二輪車	36	—	—	—	—	—	—	—	—	—	—	—	—	—	—	—	—	36
オフロードバイク	6	—	—	—	—	—	—	—	—	—	—	—	—	—	—	—	—	6	
総 数		126	10	4	11	6	2	—	1	7	5	3	3	3	6	5	2	56	

(4) 中高層建築物の現況

(単位：件)

区 分	階 数													総 数
	3 階 建	4 階 建	5 階 建	6 階 建	7 階 建	8 階 建	9 階 建	10 階 建	11 階 建	12 階 建	13 階 建	14 階 建	15 階 建	
丸の内消防署	525	201	95	68	38	19	13	18	3	4	5	2	4	995
庄内出張所	217	37	52	12	4	2	5	6				3	1	339
芳川消防署	258	43	26	7	2	1	1	2	1					341
神林出張所	99	19	5	1								1		125
渚消防署	500	95	69	35	10	5	2	4	2		1	1	3	727
本郷消防署	181	19	13	6	3	2								224
山辺出張所	170	33	6	3	4		2							218
塩尻消防署	240	46	24	6	4	3	1	1			1			326
広丘消防署	155	25	13	5	1	3	1	1		1		2		207
豊科消防署	148	29	8	3	2									190
梓川消防署	39	3	1	1										44
安曇出張所	57	10			1									68
穂高消防署	98	14	1	2										115
麻績消防署	17	3		1										21
明科消防署	27	3	2											32
山形消防署	49	7	2	1										59
総 数	2,780	587	317	151	69	35	25	32	6	5	7	9	8	4,031

通信指令編



新型コロナウイルス感染対策のため飛沫防止対策を施した指令室

1 消防通信指令システム主要装置

消防通信指令システムは、高機能消防指令センター装置（Ⅲ型）を導入しており、通信指令課と消防署・出張所をコンピュータオンラインネットワークで結んでいます。

消防車両についても、携帯電話回線、無線回線を使用してネットワーク化を図り、災害通信情報を最新鋭のコンピュータ技術で処理することにより、119番通報の受付から消防車両等の災害現場到着までの迅速化を図っています。

その主な機器装置は次のとおりです。

（平成26年3月全面更新、令和2年3月部分更新）

装置名	数量	概要
指令台	6	119番受付（通常モード3台）
指揮台	1	119番受付 複座型3座席
自動出動指定装置	1	出動隊編成・災害事案管理
地図等検索装置	7	災害地点検索・地図表示
長時間録音装置	1	指令台通話内容録音
指令制御装置	1	システム機能制御・二重化構成
指令電送装置	17	指令情報送信・出力
署所端末装置	16	署所端末制御・指令情報出力
表示盤	3	車両運用・支援情報・多目的情報
気象情報収集装置	1	風向・風速・気温・湿度・雨量等
災害状況等自動案内装置	1	災害情報・当番医情報（電話案内）
順次指令装置	1	関係機関への災害情報自動伝達
音声合成装置	1	指令情報等の音声合成変換
出動車両運用管理装置	1	車両動態管理・出動経路探査
システム監視装置	1	システム状態監視
119番補助受付装置	12	輻輳時・非常時受付
統合型位置情報受信装置	1	発信地情報・位置情報の取得
FAX119受信装置	1	119番回線FAX通報受付
FAX自動応答案内装置	1	災害情報・当番医情報（FAX案内）
画像伝送装置	1	災害現場映像の伝送
支援情報システム	1	各種支援情報管理（Web方式）
警防本部設備	1	大型モニター・無線・電話・FAX等
Web119通報システム	1	携帯電話による聴覚障がい者等通報受付
災害情報提供装置	1	災害情報等のメール配信
災害放送案内装置	1	各市村防災行政無線接続
J-ALERT設備	1	全国瞬時警報システム
非常用通信指令システム	1	受付電話（5台）・簡易型指令装置（2台）

2 無線局配置状況

種別 消防署等	衛星地球局	デジタル				アナログ			
		基地局	陸上移動局			基地局	陸上移動局		
			可搬型	車載型	携帯型		可搬型	携帯型	署活動用
総数	2	7	17	79	65	1	6	2	176
消防局	2	1	1	3	16	1	6	2	11
前進基地局（芥子坊主）	—	1	—	—	—	—	—	—	—
前進基地局（麻績）	—	1	—	—	—	—	—	—	—
丸の内消防署	—	—	1	5	3	—	—	—	11
庄内出張所	—	—	1	3	3	—	—	—	8
芳川消防署	—	—	1	5	3	—	—	—	10
神林出張所	—	—	1	4	2	—	—	—	7
渚消防署	—	—	1	8	4	—	—	—	15
本郷消防署	—	—	1	4	3	—	—	—	10
山辺出張所	—	—	1	3	2	—	—	—	7
塩尻消防署	—	—	1	9	4	—	—	—	15
広丘消防署	—	—	1	4	3	—	—	—	10
豊科消防署	—	—	1	6	4	—	—	—	14
梓川消防署	—	—	1	4	3	—	—	—	10
安曇出張所	—	—	1	3	3	—	—	—	8
穂高消防署	—	—	1	4	3	—	—	—	10
麻績消防署	—	—	1	6	3	—	—	—	10
明科消防署	—	—	1	4	3	—	—	—	10
山形消防署	—	—	1	4	3	—	—	—	10
長野道トンネル	—	3	—	—	—	—	—	—	—
安房トンネル	—	1	—	—	—	—	—	—	—

3 1 1 9 番通報受付状況

令和2年の119番通報の受付件数は、21,358件で前年より3,047件減少しています。この件数は、1日平均約59件、およそ25分に1件の割合で119番通報を受付したことになります。

受付状況は、火災、救急等の災害による通報が16,460件で、前年より2,200件減少し、全体の77.1%を占めています。

また、災害以外の通報は、4,898件で、前年より828件減少し、全体の22.9%を占めています。

(単位：件)

区 分	災 害	試 験	当 照 番 医 会	悪 戯	訓 練	他 転 機 関 送	そ の 他	総 数	
総 数	16,460	1,319	375	43	209	54	2,898	21,358	
内 訳	固定電話	3,697	1,198	29	6	162	1	482	5,575
	I P 電話	5,535	48	86	2	37	6	414	6,128
	携帯電話	7,228	73	260	35	10	47	2,002	9,655
1月		372	86	2	—	3	—	39	502
		530	6	5	—	1	4	29	575
		654	11	33	1	—	—	146	845
2月		333	81	—	2	5	—	35	456
		496	8	9	—	—	3	38	554
		632	17	23	15	—	1	168	856
3月		309	113	3	—	11	—	32	468
		443	—	4	1	2	3	27	480
		546	5	22	1	1	—	171	746
4月		255	85	3	—	4	—	23	370
		399	6	4	—	—	3	26	438
		530	10	19	5	—	1	147	712
5月		264	72	—	—	2	—	31	369
		410	—	9	—	—	4	27	450
		487	1	18	3	—	—	148	657
6月		270	124	2	—	16	—	45	457
		408	7	13	—	5	4	26	463
		566	3	25	1	3	—	152	750
7月		307	95	1	1	14	—	39	457
		455	5	6	—	2	5	29	502
		586	1	12	—	1	—	131	731
8月		343	86	4	—	4	—	44	481
		505	3	14	—	4	2	49	577
		753	1	25	3	—	1	218	1,001
9月		285	128	5	—	20	—	31	469
		418	2	6	—	8	3	35	472
		622	5	27	2	1	—	171	828
10月		316	102	5	1	37	—	60	521
		484	2	7	—	5	6	41	545
		631	8	21	4	3	—	178	845
11月		306	112	1	—	38	1	52	510
		478	3	5	1	7	4	38	536
		607	8	16	—	—	2	200	833
12月		337	114	3	2	8	—	51	515
		509	6	4	—	3	6	49	577
		614	3	19	—	1	1	172	810

※その他の内訳は、収容病院照会、医療相談、間違い、同報等です。

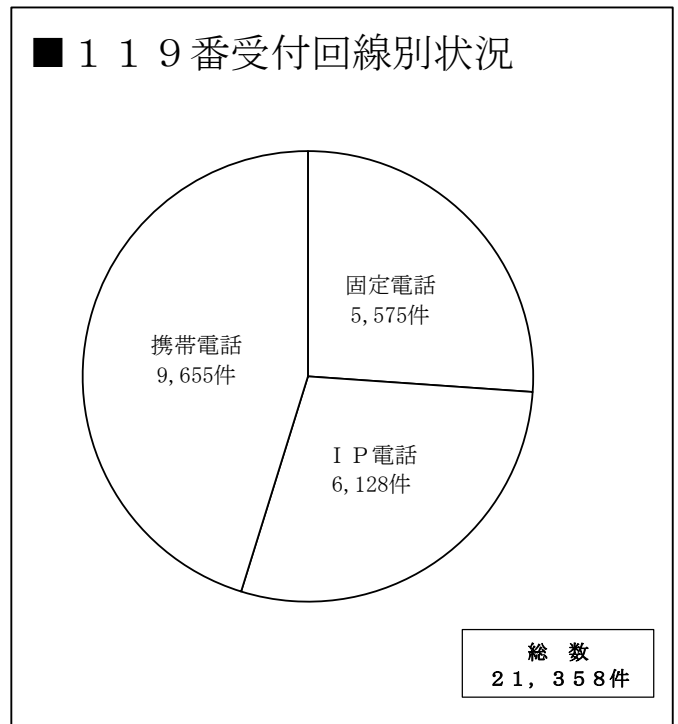
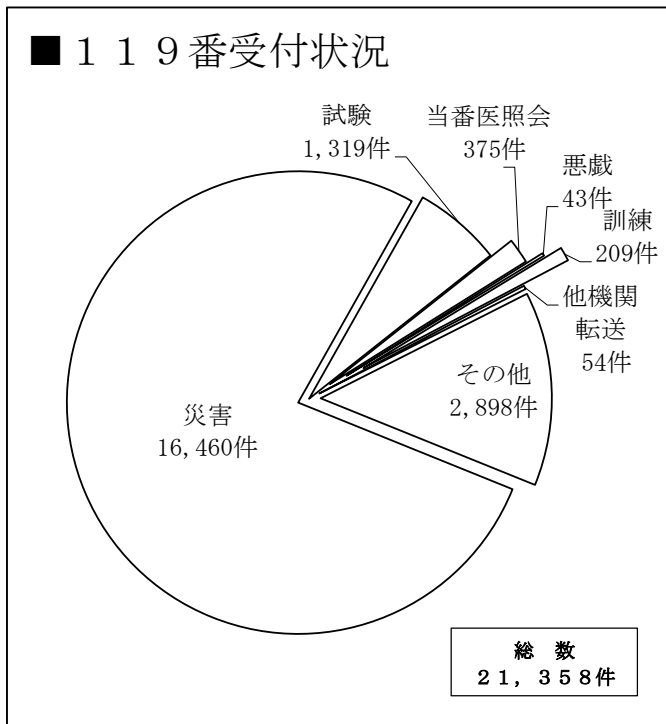

119番受付件数のうち、固定電話からは5,575件で全体の26%、携帯電話は9,655件で全体の45%、I P電話は6,128件で全体の29%となっており、携帯電話からの通報が最も多く、次いでI P電話、固定電話の順となっています。

なお、携帯電話からの通報のうち、管轄外からの通報は47件で北アルプス広域消防本部へ14件、木曽広域消防本部へ8件、その他の消防本部へ25件転送しています。

4 地域住民等を対象としたシステム

(1) Web 119通報システム受信状況

Web 119通報システムは聴覚や音声、言語機能に障がいのある方を対象とした緊急通報システムで、平成26年3月にシステムを更新し、指令台と接続しました。

携帯電話やスマートフォンのWeb画面から緊急通報することにより、通報者の位置情報や災害情報などを把握します。

令和3年4月1日現在の総登録者数は、3市3村で84人となっています。

また、令和2年の災害に関する緊急通報は1件でした。

(2) インターネットを活用した災害情報公開システム

インターネットを活用してリアルタイムな災害情報等を提供しています。

- 消防局ホームページ
携帯サイトも設置し、災害情報、救急当番医等を提供しています。

ホームページアドレス <http://www.m-kouiki119.jp>
(携帯サイト、スマートフォンサイトも開設しています。)

- 災害情報メール
携帯電話やパソコンへ災害情報をメールで送信しています。
令和3年4月1日現在の総登録件数は41,926件となっています。

松本広域消防の歌

(制定：平成12年3月7日)

作詞 横山良孝

作曲 平賀正巳

編曲 平賀正巳

いきいきと 活発に ♩ =104



1. は ら ん ま ん の さ く ら ば な ほ こ
 2. な つ は せ い れ つ か み こ う ち わ さ
 3. あ き せ い ろ う の し の の め じ み の
 4. ふ ゆ か が や け る だ い せ つ け い ア ル



る こ く ほ う ま つ も と じょう
 び ば た け に み ず わ き て
 リ ゆ た か な サ ら ダ み ち
 プ ス の み ね げ ん ぜ ん と



ぶ ー ん か つ た え る わ が ま ち を
 ば く し ゆ う ひ ー か る わ が さ と を
 こ う よ う は ー え る わ が さ と を
 ワ イ ン の か ー お る わ が ま ち を



る しょうぼう われらのしめい

四

三

二

一

冬輝ける大雪溪
 アルプスの連峰 厳然と
 ワインの香る我が街を
 猛火洪水 驚かず
 守る消防 われらの使命

秋晴朗のしのめ路
 実り豊かなサラダ街道
 紅葉映える我が里を
 猛火洪水 驚かず
 守る消防 われらの使命

夏は清冽 上高地
 わさび畑に 水湧きて
 麦秋光る 我が里を
 猛火洪水 驚かず
 守る消防 われらの使命

春爛漫の桜ばな
 誇る国宝 松本城
 文化伝える 我が街を
 猛火洪水 驚かず
 守る消防 われらの使命