

消 防 年 報

令 和 7 年 度

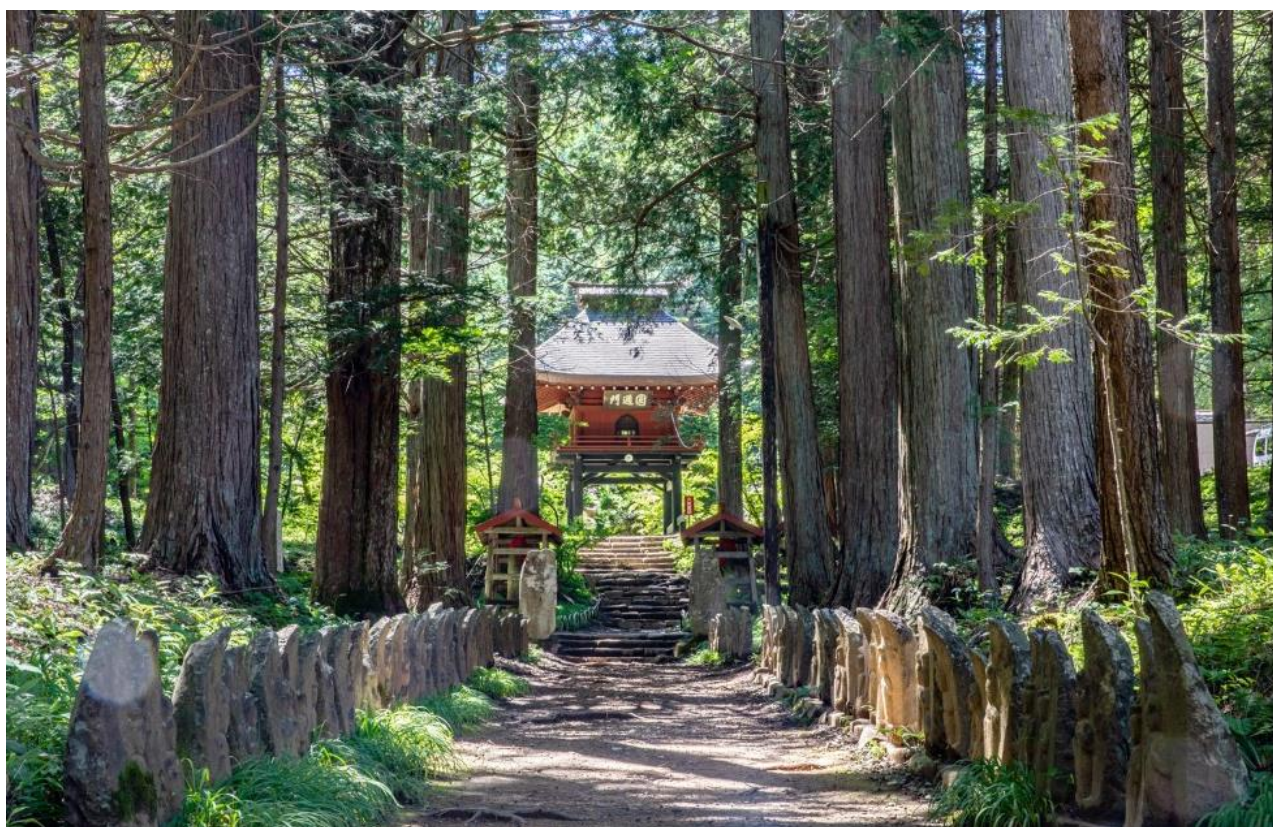

山形村 慈眼山 清水寺

松本広域消防局

一 目 統 計

構成市村

3市・5村



人口

	(人)
合 計	414,212
松本市	233,020
塩尻市	65,033
安曇野市	95,555
麻績村	2,386
生坂村	1,609
山形村	8,457
朝日村	4,232
筑北村	3,920

令和7年4月1日現在

世帯数

	(世帯)
合 計	189,596
松本市	109,947
塩尻市	29,257
安曇野市	42,101
麻績村	1,033
生坂村	704
山形村	3,244
朝日村	1,553
筑北村	1,757

令和7年4月1日現在

面積

	(km ²)
合 計	1,868.78
松本市	978.47
塩尻市	290.03
安曇野市	331.78
麻績村	34.38
生坂村	39.05
山形村	24.98
朝日村	70.62
筑北村	99.47

令和7年4月1日現在

組織

消防局 1 (4課)
消防署 12
出張所 4



令和7年4月1日現在

職員数

条例定数 433人
実員総数 403人



令和7年4月1日現在

予算

当初予算
49億5430万円

令和7年4月1日現在

市村消防費負担金

	(千円)
合 計	4,514,710
松本市	2,265,464
塩尻市	699,601
安曇野市	1,066,596
麻績村	69,512
生坂村	48,597
山形村	143,110
朝日村	109,460
筑北村	112,370

令和7年4月1日現在

消防車両数

ポンプ車 26台
はしご車 2台
屈折はしご車 1台
化学車 2台
救助工作車 3台
指揮広報車 17台

令和7年4月1日現在

125台

高規格救急車 18台
資機材搬送車 3台
後方支援車 1台
その他 52台



救命講習受講者数

応急手当普及員講習 25人
上級救命講習 273人
普通救命講習 6,641人
救命入門コース 8人

令和6年度中

119通報

合 計 27,769件
災 害 21,627件
試 験 1,751件
当番医照会 322件
訓 練 201件
悪 戯 16件
他機関転送 50件
そ の 他 3,802件

令和6年中

火災件数

合 計 120件
建 物 68件
林 野 2件
車 両 17件
そ の 他 33件

令和6年中

火災原因

1位 た き 火 16件
2位 火 入 れ 7件
2位 ス ト ー プ 7件
4位 配 線 器 具 6件
5位 こ ん ろ 5件
5位 電 気 機 器 5件
5位 放 火 の 疑 い 5件
そ の 他 45件
不 明 ・ 調 査 中 24件

令和6年中

救急

合 計 21,528件
急 病 14,691件
一 般 負 傷 3,177件
転院搬送 1,758件
交通事故 1,125件
そ の 他 777件

令和6年中

救助

合 計 307件
交 通 事 故 79件
建 物 事 故 67件
建 物 火 災 63件
機 械 事 故 10件
そ の 他 88件

令和6年中

ドクターカー

合 計 83件
急 病 20件
交通事故 17件
一般負傷 12件
そ の 他 34件

令和6年中

ヘリコプターによる 救急搬送状況

合 計 83件
急 病 36件
一 般 負 傷 22件
交 通 事 故 14件
そ の 他 11件

令和6年中

防火対象物

合 計 17,175件
特 定 防 火 対 象 物 4,260件
非 特 定 防 火 対 象 物 12,915件

令和7年4月1日現在

危険物施設

合 計 1,695件
製 造 所 3件
貯 蔵 所 1,222件
取 扱 所 470件

令和7年4月1日現在

はじめに

この消防年報は、松本広域連合における令和6年度中の主要事務事業の概要、統計等を取りまとめ、広く一般に紹介するとともに、今後の消防行政推進の指針とするために編集しました。

なお、本年報の内容につきましては、原則として会計年度で表していますが、災害に関する統計数値は暦年で表しています。

令和7年9月

松本広域消防局

■ 概要			
1 松本地域の位置及び地勢	-----	4	
2 関係市村別面積・人口・世帯数	-----	5	
3 沿革	-----	6	
4 松本広域連合組織図	-----	18	
5 消防局・消防署所分布図	-----	19	
6 消防庁舎の状況	-----	20	
7 事務分掌	-----	21	
■ 総務編			
1 人事			
(1) 職員配置状況	-----	25	
(2) 年齢・階級別職員数	-----	26	
(3) 勤続年数・階級別職員数	-----	27	
(4) 職員研修状況	-----	28	
2 財政			
(1) 消防費当初予算額	-----	30	
(2) 関係市村消防費負担金	-----	32	
(3) 消防費決算額	-----	33	
3 その他			
(1) 関係市村消防団の現況	-----	35	
(2) 歴代消防局長	-----	35	
■ 予防編			
1 火災統計			
(1) 概要	-----	37	
(2) 火災発生状況前年比較	-----	37	
(3) 市村別火災発生状況	-----	39	
(4) 消防署・出張所別火災発生状況	-----	39	
(5) 月別火災発生状況	-----	41	
(6) 出火原因別火災発生状況	-----	43	
(7) 時間帯別火災発生状況	-----	44	
(8) 曜日別火災発生状況	-----	44	
2 防火対象物			
(1) 市村別防火対象物の概要	-----	45	
(2) 消防署・出張所別防火対象物の概要	-----	46	
(3) 消防同意件数及び査察実施状況	-----	47	
(4) 各種届出状況	-----	48	
(5) 防火管理者資格取得講習受講状況	-----	48	
3 危険物施設			
(1) 危険物施設の概要	-----	49	
(2) 許可・完成検査等の状況	-----	50	
■ 警防編			
1 救急統計			
(1) 概要	-----	52	
(2) 救急出動状況	-----	52	
(3) 市村別救急出動状況	-----	53	
(4) 消防署・出張所別救急出動状況	-----	54	
(5) 月別救急出動状況	-----	55	
(6) 時間帯別救急出動状況	-----	56	
(7) 曜日別救急出動状況	-----	57	
(8) 搬送人員の状況	-----	58	
(9) ドクターカー出動状況	-----	61	
(10) ヘリコプターによる救急搬送状況	-----	62	
(11) 応急手当普及啓発活動の状況	-----	63	
2 救助統計			
(1) 概要	-----	64	
(2) 救助出動状況	-----	64	
(3) 救助活動状況	-----	65	
3 その他災害統計	-----	66	
4 警防			
(1) 消防車両等の現況	-----	67	
(2) 消防車両等の配置状況	-----	68	
(3) 消防車両等の経過年数	-----	70	
(4) 中高層建築物の現況	-----	71	
■ 通信指令編			
1 消防通信指令システム主要装置	-----	73	
2 無線局配置状況	-----	74	
3 119番通報受付状況	-----	75	
4 地域住民等を対象としたシステム	-----	76	
(1) Net119通報システム受信状況	-----	76	
(2) 映像通報システム			
(3) 災害情報公開システム			

概要



梓川消防署 改修工事：（令和7年1月竣工）



穂高消防署 改修工事：（令和7年2月竣工）

1 松本地域の位置及び地勢

(1) 位置

■面積 1,868.78 km²
■海拔 581.8 m
■人口 414,212 人
(令和7年4月1日現在)

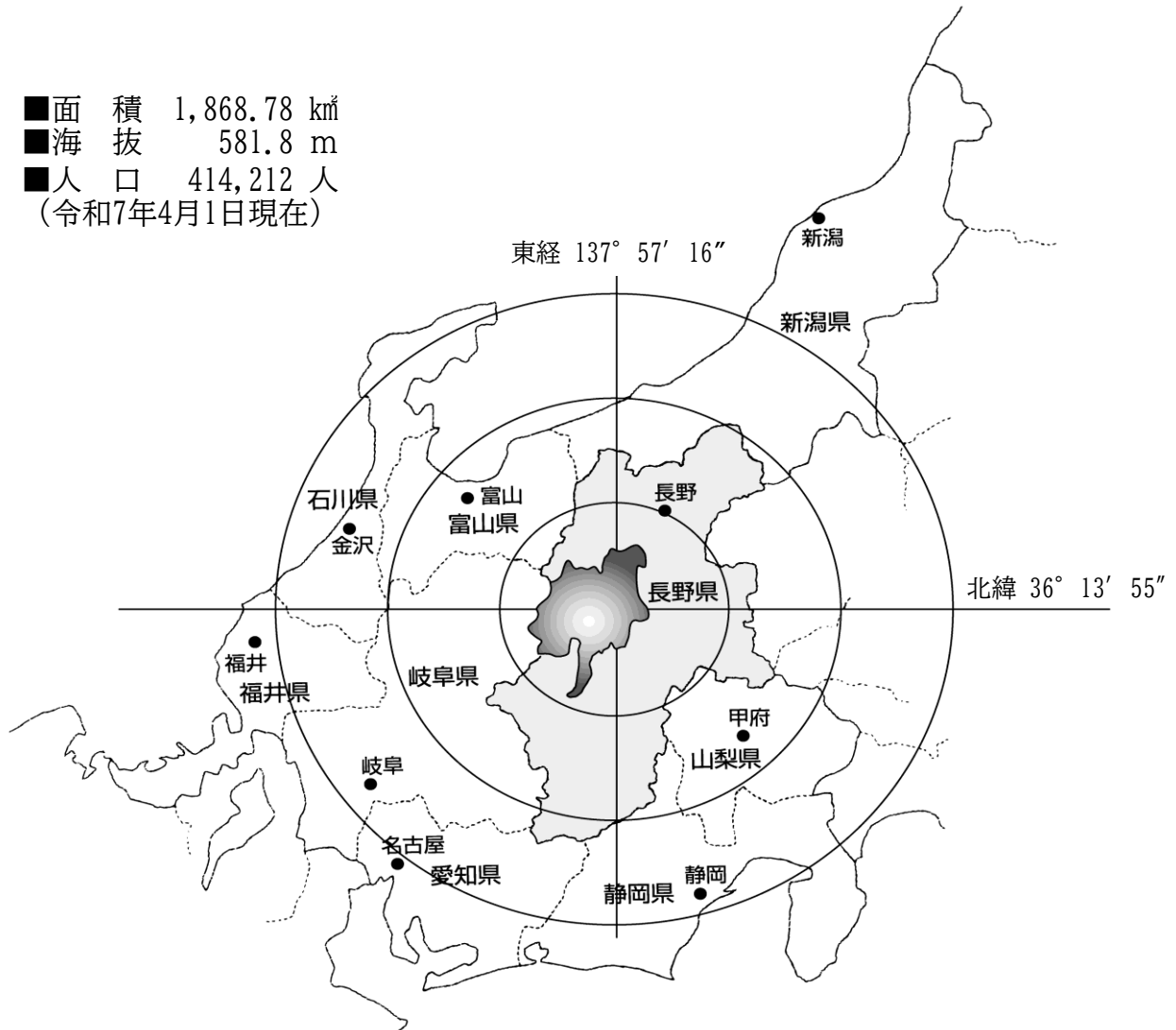

(2) 地勢

松本地域は長野県のほぼ中央に位置し、東西に52km、南北に73km、総面積は長野県の約14%を占める1,868.78km²となっています。このうち山林原野が約58%、農地が約13%、宅地が約5%を占めており、西側には奥穂高岳や槍ヶ岳など日本の屋根といわれる北アルプス連峰がそびえ、東側には八ヶ岳中信高原国定公園に属する美ヶ原高原や高ボッチ高原などが広がり、四方が山々に囲まれています。

また、四方から流れ出る川はこの地で一つになり、犀川（信濃川）となって日本海にそそいでおり、これらの河川により扇状地や河岸段丘が形成され、豊かな自然の恵みや美しい景観をもたらしています。

気候は、位置及び地形から顕著な内陸性気候の特性を示しており、気温の日較差は大きく、四季の変化に富み、また湿度が低いことからさわやかな気候となっています。

また、海から離れ、標高の高い山々に囲まれていることから、降水量は年間約1,000mm程度で、台風などによる強風や大雨などの自然災害が比較的少ない気候となっています。

2 関係市村別面積・人口・世帯数

(令和7年4月1日現在)

関係市村	面積 (k m ²)	人口			世帯数	人口密度 (人/k m ²)
		総数	男	女		
松本市	978.47	233,020	114,204	118,816	109,947	238.15
塩尻市	290.03	65,033	32,628	32,405	29,257	224.23
安曇野市	331.78	95,555	46,396	49,159	42,101	288.01
麻績村	34.38	2,386	1,163	1,223	1,033	69.40
生坂村	39.05	1,609	816	793	704	41.20
山形村	24.98	8,457	4,172	4,285	3,244	338.55
朝日村	70.62	4,232	2,074	2,158	1,553	59.93
筑北村	99.47	3,920	1,947	1,973	1,757	39.41
総数	1,868.78	414,212	203,400	210,812	189,596	221.65

◆ 人口及び世帯数の推移

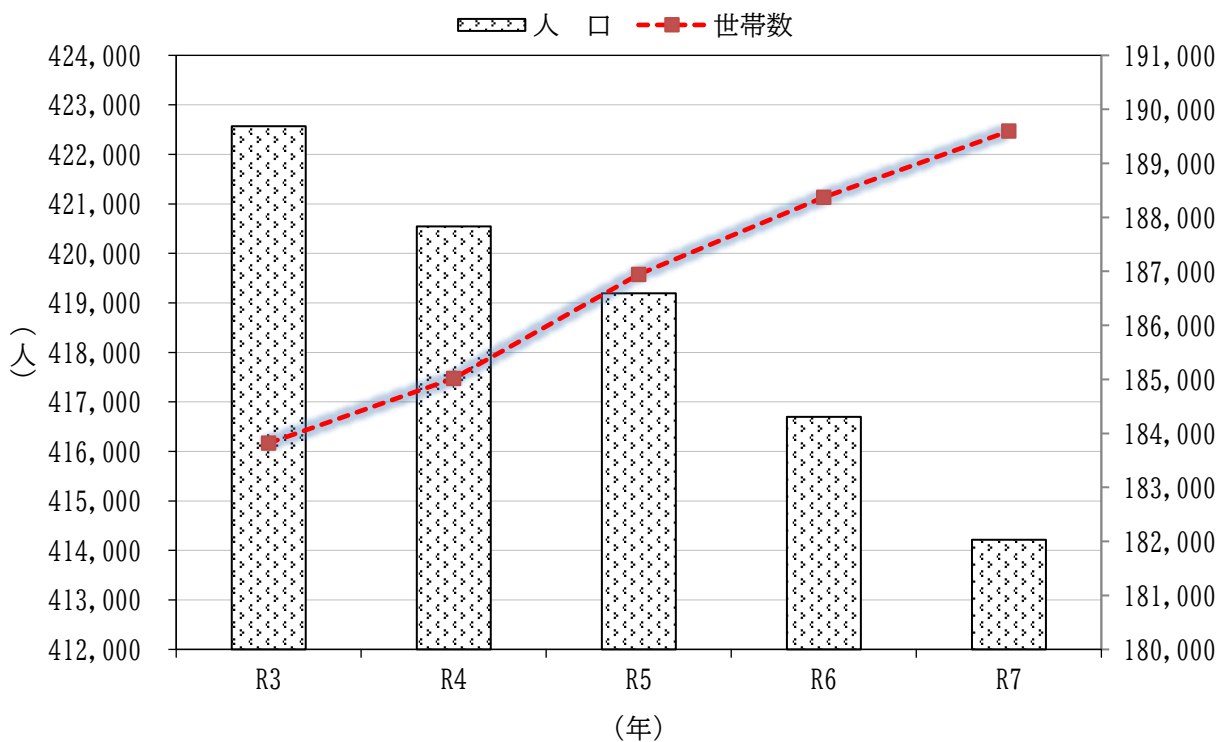

※ 人口は、関係市村の住民基本台帳に外国人登録者数を含めた数値で、世帯数についても外国人の世帯数が含まれています。

3 沿革

《松本広域消防局発足の経過》

■背景と経緯

松本地域2市4町13村を一本化した広域消防体制がスタートする以前の松本地域の消防体制は、地域住民の日常生活圏が広域化する中で、東筑摩郡10町村と南安曇郡2村の12町村が非常備消防の状況にあり、特に救急業務については、松本市、塩尻市及び南安曇郡消防組合との応援協定に依存している状況にありました。

そのような中、松本地域が国の「ふるさと市町村圏」の選定を受け、松本地域広域行政事務組合が新たに策定した『第1次松本地域ふるさと市町村圏計画』において「消防体制の未整備地域の解消を図るとともに、圏域を一体化した広域常備体制の整備を推進する」として、広域消防に関する広域的施策の骨子を位置づけ、地域住民が等しく高度な消防サービスを受けられることができる広域常備消防体制の確立に向けた取組が図られることとなりました。

■平成元年度

松本地方事務所の主宰により松本広域19市町村の企画・財政担当課長及び消防担当課長等による「広域消防研究会」が設置され、広域消防体制づくりに向けての検討を重ねました。

平成2年2月19日、広域消防研究会から松本地域広域行政事務組合管理者あてに検討結果が提出され、同年2月27日開催の組合理事者会、組合議会議員協議会において19市町村を一体とした広域常備消防体制実現に向けての取組と今後の推進体制について了承されました。

■平成2年度

広域常備消防推進体制として、組合組織市町村の助役等を構成メンバーとした「広域消防推進委員会」を、また、広域担当課長で構成する「広域消防推進委員会幹事会」を、さらに、広域事務局内に松本市及び塩尻市等からの派遣職員で構成する「広域消防推進プロジェクトチーム」を設置して、実務レベルでの調査研究、検討が行われ、広域消防計画（案）を策定しました。

■平成3年度

4月19日	広域消防推進委員会代表者会議を開催、広域消防業務開始日を平成5年4月1日とする案を協議
4月30日	正副管理者会において、広域消防計画（案）について協議され、素案を決定
5月29日	第5回広域消防推進委員会幹事会において、組合規約の変更（共同処理事務に消防に関する事務を加える）について協議
6月6日	理事会及び組合議会議員協議会において、広域消防計画を承認
7月25日	組合規約の変更許可（長野県）
8月1日	理事会及び臨時組合議会を開催、平成3年度消防費補正予算案（新設署所建設用地購入費ほか関係予算）を可決
10月2日	非常備12町村の「消防本部及び消防署を置かなければならない町村の指定」に関する申請書を自治省消防庁に提出
10月31日	政令指定要望（自治省消防庁ヒアリング）
1月8日	第7回広域消防推進委員会を開催し、平成4年度消防費予算案（新設署所建設費及び消防車両購入費等）を提示
2月7日	定例組合議会において、平成4年度消防費当初予算を可決
3月7日	政令指定内示（自治省）

■平成4年度

	自治省消防庁から政令指定の内示を受け、平成5年4月1日の業務開始に向け「広域消防準備室」を設置しました。
4月1日	広域消防準備室の発足（9人体制） 新規採用職員辞令交付 46人
4月2日	政令指定告示（自治省告示第71号）
7月8日	麻績消防署・明科消防署新築起工式
7月20日	山形消防署・梓川消防署安曇出張所新築起工式
8月27日	無線中継基地局新築起工
9月8日	既存3消防本部職員階級統一昇任試験実施
1月25日	無線中継基地局竣工
2月25日	新設署所竣工 新設署所消防車両納入 水槽付消防ポンプ自動車 3台 普通ポンプ自動車 1台 指揮広報車 4台 救急車 4台

3月1日	新設署所配置職員辞令交付 24人
3月8日	合同竣工式（麻績消防署・明科消防署・山形消防署・安曇出張所・無線中継基地局）
3月31日	松本市消防本部、塩尻市消防本部廃止及び南安曇郡消防組合解散 119番通報回線切替え

《松本広域消防局発足》

■平成5年度

4月1日	松本広域消防局発足式 消防職員定数 352人 新規採用職員辞令交付 26人（消防職員数327人）
6月14日	三防火管理協会（松本・塩尻・南安）連絡会の設立
7月11日	「国宝松本城400年まつり」「信州博覧会」の消防警備協力 9月26日までの間、延べ500人の職員が警備協力
7月23日	第22回消防救助技術関東地区指導会 長野県代表 3種目12人 ロープブリッジ渡過・斜めブリッジ救助・障害突破
10月1日	消防吏員階級昇任辞令交付 消防司令補 2人 消防士長 10人 消防副士長 14人
12月24日	松本広域消防職員意見発表会
1月14日	消防ポンプ自動車配置式（麻績消防署・明科消防署・山形消防署）
2月28日	松本広域消防局初の高規格救急自動車を配置（丸の内消防署）
3月5日	消防職員観閲式 消防職員ほか260人参加
3月27日	第1回消防防災関係機関連絡会議開催（消防、自衛隊、警察の三機関の連絡会）

■平成6年度

4月1日	新規採用職員辞令交付 12人（消防職員数338人）
5月23日	救急救命士が搭乗する高規格救急自動車の運用開始（丸の内消防署）
6月27日	松本市中毒ガス事故（松本サリン事件）発生 死者7人
6月29日	松本空港及びその周辺における消火救難活動に関する協定締結
7月22日	第23回消防救助技術関東地区指導会 長野県代表 2種目6人 ロープブリッジ渡過・斜めブリッジ救助
8月25日	第23回全国消防救助技術大会 関東地区代表 1種目1人 ロープブリッジ渡過
10月1日	消防吏員階級昇任辞令交付 消防司令補 6人 消防士長 14人 消防副士長 19人
12月9日	山間地救助業務開始
1月17日	阪神・淡路大震災
1月21日～26日	阪神・淡路大震災被災地へ救助隊1隊を応援派遣 （救助工作車1台、支援車1台、職員8人）
2月11日	安曇村中の湯地籍水蒸気爆発事故発生 死者4人

■平成7年度

4月1日	新規採用職員辞令交付 11人（消防職員数348人）
4月24日	救急指導医委嘱（任期2年）
7月21日	第24回消防救助技術関東地区指導会 長野県代表 1種目1人 ロープブリッジ渡過
9月14日	松本広域圏救急医療連絡協議会設立
10月2日	消防吏員階級昇任辞令交付 消防司令補 12人 消防士長 19人 消防副士長 4人
10月27日	県営松本空港消防訓練（MD87機使用）
11月28日	「第二次松本広域消防計画」策定
11月28日～29日	第1回緊急消防援助隊合同訓練参加（東京都）（高規格救急自動車1台、職員3人）
12月26日	救助工作車（Ⅱ型）配置式（渚消防署）
1月1日	火災統計システム稼働
1月17日	第1回松本広域圏震災総合防災訓練及び消防職員観閲式 （車両56台 職員229人参加）
1月25日	文化財防火デー国宝松本城消防総合訓練（消防庁長官及び文化庁長官視察）
2月14日	長野県消防相互応援協定書調印式
3月28日	災害対応特殊救急自動車（高規格救急自動車）運用開始

■平成8年度

4月1日	消防局塩尻・豊科分室をそれぞれの消防署に統合 新規採用職員辞令交付 5人（消防職員数346人）
7月17日	第25回消防救助技術関東支部指導会 長野県代表 3種目8人 ロープブリッジ渡過（2人）・はしご登はん ・斜めブリッジ救助
8月1日	災害現場への医師会医療救護班の派遣要請に関する「覚書」締結（圏域19市町村）
9月19日～20日	第1回長野県緊急消防援助隊合同訓練実施（長野市）（車両6台、職員20人）

10月1日	松本広域消防局消防職員委員会に関する規則及び松本広域消防局消防職員委員会の運営に関する規程施行
	消防吏員階級昇任辞令交付 消防司令補 5人 消防士長 4人 消防副士長 11人
11月15日	松本広域消防局消防職員委員会委員辞令交付 委員長 1人 委員 12人
12月6日～16日	管内市町村を一元化した「緊急通報システム（あんしん電話）」運用開始 北安曇郡小谷村蒲原沢土石流災害応援派遣 死者14人 負傷者8人 延べ車両42台 職員137人派遣
1月17日	第2回松本広域圏震災総合防災訓練（塩尻市）
1月31日	高度救助用資機材配置（渚消防署救助工作車に積載）
2月27日	松本広域消防局消防職員委員会第1回委員会開催

■平成9年度

4月1日	消防職員定数改正（352人→353人） 新規採用職員辞令交付 8人（消防職員数347人） 長野県消防防災航空隊発足（職員3人を派遣）
6月9日	松本広域圏ライオンズクラブ献眼事業協力に関する協定締結
7月25日	第26回消防救助技術関東地区指導会 長野県代表 3種目8人 ロープブリッジ渡過（2人）・はしご登はん ・斜めブリッジ救助
10月1日	消防吏員階級昇任辞令交付 消防司令補 9人 消防士長 11人 消防副士長 14人
10月14日～15日	第2回長野県緊急消防援助隊合同訓練（松本市）
11月14日	松本地域広域行政事務組合設立20周年・広域消防発足5年記念式典 （松本市音楽文化ホール）
11月20日	中部縦貫自動車道安房トンネル消防相互応援協定及び覚書締結
12月22日	東筑摩郡防火管理協会設立
1月17日	第3回松本広域圏震災総合防災訓練（本城村）
2月5日～24日	長野冬季オリンピック競技会場の防災、救護体制確保のため長野市消防局へ8人の職員を派遣
3月25日	「119番通報発信地表示システム」運用開始

■平成10年度

5月26日	長野県自治体消防50周年記念大会（長野県文化会館） 受賞者43人
6月4日	長野県総合防災訓練（塩尻市） 上高地地区防災訓練（安曇村）
7月24日	第27回消防救助技術関東地区指導会 長野県代表 3種目8人 ロープブリッジ渡過（2人）・はしご登はん ・斜めブリッジ救助
8月7日	長野・岐阜県境における群発地震発生 安曇出張所増員配置（8/10～9/7）
8月28日	第27回全国消防救助技術大会 関東地区代表 2種目6人 ロープブリッジ渡過・斜めブリッジ救助
10月1日	消防吏員階級昇任辞令交付 消防司令補 15人 消防士長 14人 消防副士長 2人
10月6～7日	第3回長野県緊急消防援助隊合同訓練（上田市）
11月8日	豊科町自治体消防50周年記念式典（豊科町公民館）
1月17日	第4回松本広域圏震災総合防災訓練（梓川村）
1月31日	松本地域広域行政事務組合解散
2月1日	松本広域連合設立
2月16日	連続不審火発生（合計4件） 2月16日（3件 死者1人） 2月16日 連続不審火対策本部の設置 2月17日（1件） 2月23日 連続不審火対策本部の解散
3月30日	高規格救急自動車配置式（本郷消防署・穂高消防署・麻績消防署）

■平成11年度

4月1日	新規採用職員辞令交付 3人（消防職員数353人） 予防課に火災調査統括官を配置（火災調査体制の整備） 広域連合移行に伴う権限委譲（火薬類・液化石油ガス関係）
7月22日	第28回消防救助技術関東地区指導会 長野県代表 1種目1人 はしご登はん
10月1日	消防吏員階級昇任辞令交付 消防監 3人 消防司令補 9人 消防士長 2人 消防副士長 14人
10月6日～7日	第4回長野県緊急消防援助隊合同訓練（飯田市）
10月22日～23日	緊急消防援助隊関東ブロック訓練（立川市）
1月17日	第5回松本広域圏震災総合防災訓練（波田町）
3月7日	『松本広域消防の歌』制定

3月12日 『松本広域連合消防計画』策定
 3月17日 寄贈水槽付消防ポンプ自動車受納式（梓川消防署）
 3月24日 高規格救急自動車配置式（渚消防署・安曇出張所）

■平成12年度

4月1日 消防職員定数改正（353人→395人）
 初の女性消防吏員を1人採用
 消防局に特別救助隊を設置し、警防課に特別救助隊長を配置
 4月3日 新規採用職員辞令交付 14人（消防職員数362人）
 4月11日 特別救助隊発足式
 4月28日 本郷消防署・浅間温泉文化センター竣工式
 6月6日～7日 第5回長野県緊急消防援助隊合同訓練（佐久市）
 7月14日 第29回消防救助技術関東地区指導会
 長野県代表 2種目2人 はしご登はん・ロープブリッジ渡過
 8月18日 第29回全国消防救助技術大会
 関東地区代表 1種目1人 ロープブリッジ渡過
 10月1日 消防吏員階級昇任辞令交付
 消防司令補 9人 消防士長 9人 消防副士長 17人
 10月6日 防災車運用開始式
 10月23～24日 第2回緊急消防援助隊全国合同訓練（東京都）
 消防庁に国際消防救助隊編成協力市町村として、松本広域連合が正式登録
 10月27日 消防庁に国際消防救助隊編成協力市町村として、松本広域連合が正式登録
 12月22日 聴覚障がい者緊急通報FAXの拡大運用開始（2市10町村へ）
 1月17日 第6回松本広域圏震災総合防災訓練（堀金村）
 1月27日～2月5日 長野県中南部を中心とする大雪（松本市で積雪64cmを記録）
 3月6日 高規格救急自動車配置式（広丘消防署・明科消防署）

■平成13年度

4月1日 新規採用職員辞令交付 11人（消防職員数369人）
 消防庁の国際消防救助隊（IRT）登録消防本部として運用開始（隊員8人）
 6月27日 高規格救急自動車配置式（芳川消防署）
 救急隊配置の13消防署所全てに「高規格救急自動車」配備完了
 7月6日 第30回消防救助技術関東地区指導会
 長野県代表 2種目6人 ロープブリッジ渡過・障害突破
 9月3日～7日 新宿雑居ビル火災を受けて緊急立入検査を実施
 （管内3階建以上の飲食店等 327件を調査）
 9月17日 松本市大手2丁目（通称西堀地区）において大規模建物火災発生
 全焼7棟 半焼3棟 部分焼1棟 計11棟焼損
 焼損床面積2,133㎡及び焼損表面積52㎡ 死者3人 負傷者3人
 り災世帯10世帯 罹災人員21人
 10月1日 消防吏員階級昇任辞令交付
 消防司令補 18人 消防士長 15人 消防副士長 13人
 10月1日～15日 新宿雑居ビル火災を受けて緊急立入検査を実施
 （管内2階建以上の飲食店等 544件を調査）
 10月16日～17日 緊急消防援助隊関東ブロック合同訓練及び長野県緊急消防援助隊合同訓練（長野市）
 1月17日 第7回松本広域圏震災総合防災訓練（松本市）
 1月27日 大雪対策本部設置（松本市で積雪44cmを記録）
 2月21日 第23回長野県消防職員意見発表会（大町市）
 松本広域消防局代表 最優秀賞
 2月22日 サッカーW杯キャンプ警備本部設置（パラグアイ・ナショナルチーム5月来松）
 3月4日 特殊災害対応隊発足式（芳川消防署）
 3月21日～23日 松本市本郷地区において大規模山林火災発生
 焼損面積175.86ha 出動車両延べ117台（内ヘリコプター15機）
 出動人員延べ1,801人
 3月25日 消防局増築庁舎竣工
 3月31日 緊急消防援助隊に特殊災害対応隊を登録

■平成14年度

4月1日 新規採用職員辞令交付 13人（消防職員数375人）
 5月9日 サッカーW杯パラグアイ松本キャンプ消防警備実施（延べ14日）
 延べ警備時間62時間 延べ実施数33回 延べ車両61台 延べ職員数241人
 5月28日 消防庁・林野庁林野火災対策調査研究会委員に消防局長選出
 6月15日 サッカーW杯パラグアイ松本キャンプ消防警備本部解散
 7月19日 第31回消防救助技術関東地区指導会
 長野県代表 3種目11人 ロープブリッジ渡過・引揚救助・障害突破
 8月8日 消防庁長官ほか消防庁・林野庁林野火災対策調査研究会現地視察（本郷地区）
 8月23日 第31回全国消防救助技術大会
 関東地区代表 1種目1人 ロープブリッジ渡過

9月11日	水槽付消防ポンプ自動車シャーシー寄贈式
10月1日	消防吏員階級昇任辞令交付式 消防司令補 10人 消防士長 15人 消防副士長 12人
10月17日	関東管区広域緊急援助隊総合訓練(松本市)
11月7日	第7回長野県緊急消防援助隊合同訓練及び長野県総合防災訓練(松本市)
11月11日～12日	緊急消防援助隊関東ブロック合同訓練(埼玉県)
11月30日	ドクターカー20周年記念事業 基調講演 消防庁救急救助課担当官 町田 宗仁氏
1月5日	上高地乗鞍スーパー林道雪崩災害発生 負傷者2人 車両16台、職員151人
1月15日	松本地区タクシー防犯協会との災害発生時の情報提供等の連携を依頼
1月17日	第8回松本広域圏震災総合防災訓練(塩尻市)
1月23日	大雪対策本部設置(松本市で積雪39cmを記録)
2月20日	第24回長野県消防職員意見発表会(佐久市) 松本広域消防局代表 最優秀賞
3月1日	「林野火災防止特別強化月間」の制定 (平成14年3月21日に発生した松本市本郷地区山林火災を教訓に制定)
3月20日	消防車両配置式 (はしご車・化学自動車・水槽付消防ポンプ自動車・消防ポンプ自動車)
3月24日	松本広域消防局増築庁舎・新通信指令システム運用開始式 ・災害弱者緊急通報システム ・聴覚障がい者等災害通報受付サービス ・災害情報提供サービス 松本広域消防局ホームページ開設

■平成15年度

4月1日	新規採用職員辞令交付 15人(消防職員数385人)
5月28日	救急救命士による除細動運用開始
6月30日	隊員の安全性と機能性を考慮した防火衣に更新
7月31日	第32回消防救助技術関東地区指導会 長野県代表 1種目5人 障害突破
10月1日	消防法改正により、表示マーク制度から暫定適マーク制度へ移行 防火対象物定期点検報告制度施行 消防吏員階級昇任辞令交付 消防司令補 7人 消防士長 16人 消防副士長 5人
10月17日	第8回長野県緊急消防援助隊合同訓練及び長野県総合防災訓練(中野市)
10月27日～28日	緊急消防援助隊関東ブロック合同訓練(山梨県)
1月17日	第9回松本広域圏震災総合防災訓練(明科町)
2月22日	松本広域消防発足10周年記念式典挙行(松本市 Mウイング)
2月27日	消防車両配置式(水槽付消防ポンプ自動車・消防ポンプ自動車・高規格救急自動車)

■平成16年度

4月1日	新規採用職員辞令交付 10人(消防職員数389人) 緊急消防援助隊登録 計14隊60人
6月10日	指揮広報車配置式(庄内出張所・本郷消防署・麻績消防署・山形消防署)
7月1日	新規採用職員辞令交付 1人(消防職員数389人)
7月16日	第33回消防救助技術関東地区指導会 長野県代表 3種目19人 ロープブリッジ渡過・引揚救助・障害突破(2チーム)
7月13日～15日	緊急消防援助隊派遣(新潟県・福島県豪雨災害)
7月18日～19日	緊急消防援助隊派遣(福井県豪雨災害)
10月1日	消防吏員階級昇任辞令交付 消防司令補 15人 消防士長 5人 消防副士長 9人
10月14日～15日	第9回長野県緊急消防援助隊合同訓練及び長野県総合防災訓練(東御市)
10月25日～28日	緊急消防援助隊派遣(新潟県中越地震)
11月26日	救急救命士による気管挿管運用開始
12月2日	救助工作車配置式(豊科消防署)
1月17日	第10回松本広域圏震災総合防災訓練(豊科町) ※第10回をもって終了
3月25日	丸の内消防署庄内出張所新庁舎竣工 消防ポンプ自動車配置式(丸の内消防署・塩尻消防署)

■平成17年度

4月1日	塩尻市と合併した旧木曾郡檜川村の区域における消防事務を木曾広域連合に事務委託 新規採用職員辞令交付 6人(消防職員数387人) 緊急消防援助隊登録 計15隊65人
5月7日	丸の内消防署庄内出張所新庁舎竣工披露式
6月3日	出前防災訓練開始(年間171回、10,902人参加)
6月10日～11日	第3回緊急消防援助隊全国合同訓練参加(静岡市)
7月20日	第34回消防救助技術関東地区指導会(埼玉県大槻市) 長野県代表 2種目6人 はしご登はん・ロープブリッジ救出
7月29日	高規格救急自動車配置式(塩尻消防署)
10月1日	消防吏員階級昇任辞令交付 消防司令補 11人 消防士長 9人 消防副士長 12人

10月13日	第10回長野県緊急消防援助隊合同訓練及び長野県総合防災訓練（茅野市）
10月29日～30日	緊急消防援助隊関東ブロック合同訓練（水戸市）
12月1日	携帯電話からの119番通報直接受信開始
12月6日	塩尻消防署職員殉職
12月24日	殉職者準公葬挙行
1月10日	毎月6日を「安全管理の日」、12月6日を「安全管理徹底の日」と制定
3月13日	はしご車配置式（渚消防署）

■平成18年度

4月1日	新規採用職員辞令交付 4人（消防職員数389人） 長野県危機管理局へ研修派遣 1人（H18.4.1～H21.3.31） 緊急消防援助隊登録 計17隊75人
4月10日	救急救命士による薬剤投与運用開始
4月24日	連絡車配置式（消防局）
7月19日～20日	岡谷市湊地区土石流災害発生 死者7人 相互応援協定による災害派遣 3隊 延べ職員19人
7月20日	第35回消防救助技術関東地区指導会 長野県代表 2種目9人 ロープブリッジ救出・障害突破
8月24日	第35回全国消防救助技術大会（札幌市） 長野県代表 2種目2人 ロープブリッジ渡過・はしご登はん
9月15日	消防庁の消防広域再編アドバイザー制度により、消防広域化推進アドバイザーとして職員1人が登録
9月30日	表示マーク制度の猶予期間終了に伴い、暫定適マーク制度廃止
10月1日	消防吏員階級昇任辞令交付 消防司令補 7人 消防士長 12人 消防副士長 10人
10月23日～24日	第11回長野県緊急消防援助隊合同訓練及び長野県総合防災訓練（木曽福島町）
10月31日	芳川消防署新庁舎竣工
11月11日～12日	緊急消防援助隊関東ブロック合同訓練（宇都宮市）
11月16日	松本広域消防職員意見発表会（第1次）
12月1日	松本広域消防職員意見発表会（第2次）
12月6日	殉職者追悼式挙行
12月17日	芳川消防署新庁舎竣工披露式
2月20日	水槽付消防ポンプ自動車配置式 2台（山辺出張所・麻績消防署）
3月12日	「松本広域連合消防計画」改訂
3月15日	本郷消防署山辺出張所庁舎耐震化等改修工事完了

■平成19年度

4月1日	総務省消防庁へ研修派遣 1人（H19.4.1～H21.3.31） 緊急消防援助隊登録 計20隊85人
4月2日	新規採用職員辞令交付 13人（消防職員数389人）
5月22日	指揮広報車配置式（丸の内消防署、梓川消防署）
6月20日～26日	東京都渋谷区の天然ガスを利用した温泉施設の爆発火災を受け、管内2か所の施設で緊急特別査察を実施
7月19日	第36回消防救助技術関東地区指導会（新潟県中越沖地震のため中止）
8月22日	第36回全国消防救助技術大会（東京都） 関東地区代表 1種目4人 ロープブリッジ救出
9月12日～13日	消防広域化職員研修会
10月1日	消防吏員階級昇任辞令交付 消防司令補 10人 消防士長 10人 消防副士長 11人
10月20日～21日	緊急消防援助隊関東ブロック合同訓練（前橋市）
10月28日	第12回長野県緊急消防援助隊合同訓練及び長野県総合防災訓練（須坂市）
12月5日	第15回松本広域消防職員意見発表会開催
12月15日	木曽郡王滝村おんたけ2240スキー場ゴンドラ事故に伴う応援派遣
1月18日	長野県国民保護図上訓練（長野県庁 長野県防災センター）
2月1日	「消防活動体験集」の発行
2月15日	水槽付消防ポンプ自動車配置式（芳川消防署、塩尻消防署、山形消防署） 高規格救急自動車配置式（豊科消防署、麻績消防署）
2月25日	穂高消防署庁舎増改築及び耐震化等改修工事完了
3月1日	災害放送案内システム機器更新
3月7日	自治体消防制度60周年記念式典（日本武道館）
3月11日	豊科消防署庁舎耐震化等改修工事完了

■平成20年度

4月1日	新規採用職員辞令交付 16人（消防職員数390人） 緊急消防援助隊登録 計21隊
4月8日	中南信地域消防広域化推進事務局開所式（職員1人派遣）
5月30日	自治体消防60周年長野県大会（長野県民文化会館）
6月25日	指揮広報車配置式（広丘消防署）

7月31日	第37回消防救助技術関東地区指導会(千葉市) 長野県代表 2種目9人 ロープブリッジ救出・障害突破
8月29日	第37回全国消防救助技術大会出場(北九州市) 長野県代表 2種目2人 ロープブリッジ渡過・はしご登はん 関東地区代表 1種目4人 ロープブリッジ救出
9月22日	中南信消防広域化協議会設立
10月1日	消防吏員階級昇任辞令交付 消防司令補 7人 消防士長 11人 消防副士長 8人 通信指令システム基本機器交換(延命措置) 携帯電話等発信地表示システム導入(GPS対応)
10月21日	住宅防火対策シンポジウム(松本県民文化会館)
10月26日	第13回長野県緊急消防援助隊合同訓練及び長野県総合防災訓練(小諸市)
11月14日	松本広域消防職員意見発表会(第1次)
11月19日~20日	緊急消防援助隊関東ブロック合同訓練(横浜市)
11月26日	長野県国民保護実動訓練(長野市)
12月3日	松本広域消防職員意見発表会(第2次)
1月26日	水槽付消防ポンプ自動車配置式(渚消防署、豊科消防署) 救助工作車(Ⅱ型)配置式(塩尻消防署) 高規格救急自動車配置式(本郷消防署、穂高消防署)※1台はドクターカー兼用
11月27日~28日	消防広域化職員研修会(松本市音楽文化ホール)
2月19日	第30回長野県消防職員意見発表会 松本広域消防局代表 最優秀賞
3月8日	松本広域連合発足10周年・松本広域消防局発足15周年・ふるさと市町村圏 選定20周年記念式典(松本市中央公民館)
3月11日	渚消防署庁舎耐震化等改修工事完了
3月26日	梓川消防署庁舎耐震化等改修工事完了
3月31日	消防音楽隊活動休止

■平成21年度

4月1日	新規採用職員辞令交付 9人(消防職員数393人) 総務省消防庁へ研修派遣 1人(H21.4.1~H23.3.31)
4月23日	第32回全国消防長会関東支部消防職員意見発表会 松本広域消防局代表 優秀賞
6月22日	消防広域化のあり方検討会(東京消防庁)
7月7日~9日	消防広域化研修会
7月23日	第38回消防救助技術関東地区指導会(横浜市) 長野県代表 1種目5人 引揚救助
8月1日	中南信消防広域化協議会事務局へ派遣 1人(囑託)
8月17日	広域化協議会研修「Fireman Meeting 2009」(伊那市)
8月20日	第38回全国消防救助技術大会(横浜市) 長野県代表 1種目1人 はしご登はん
10月1日	消防吏員階級昇任辞令交付 消防司令補 6人 消防士長 7人 消防副士長 10人 通信指令システム基本機器以外の改修(延命措置) タウンページデータによるテナント情報、住宅地図連動の航空写真表示の導入
10月25日	第14回長野県緊急消防援助隊合同訓練及び長野県総合防災訓練(伊那市)
11月6日	松本広域消防職員意見発表会(第1次)
11月14日~15日	緊急消防援助隊関東ブロック合同訓練(千葉市)
11月24日	高規格救急車配置式(渚消防署、梓川消防署、梓川消防署安曇出張所)
12月2日	松本広域消防職員意見発表会(第2次)
2月18日	第31回長野県消防職員意見発表会(駒ヶ根市)
2月26日	広丘消防署庁舎耐震化等改修工事完了

■平成22年度

4月1日	新規採用職員辞令交付 13人(消防職員数393人)
4月23日	災害現場用携帯電話導入(20台)
6月4日~5日	第4回緊急消防援助隊全国合同訓練(愛知県)
7月1日	あんしん電話センター装置更新
7月14日	第39回消防救助技術関東地区指導会(神奈川県消防学校) 長野県代表 2種目9人 ロープブリッジ救出・障害突破
7月21日	広域化協議会研修「Fireman Meeting 2010」(塩尻市総合文化センター)
8月1日	長野県消防ポンプ操法・ラッパ吹奏大会(塩尻市)
8月27日	第39回全国消防救助技術大会(京都市) 長野県代表 1種目1人 はしご登はん
9月1日	位置情報通知システム(統合型)導入
9月26日	第15回長野県総合防災訓練及び長野県緊急消防援助隊合同訓練(安曇野市)
10月1日	平成23年度緊急消防援助隊関東ブロック合同訓練長野県実行委員会事務局 へ派遣 1人(H22.10.1~H24.3.31) 消防吏員階級昇任辞令交付 消防司令補 9人 消防士長 10人 消防副士長 7人

11月8日	松本広域消防職員意見発表会（第1次）
11月20日～21日	緊急消防援助隊関東ブロック合同訓練（東京都）
12月6日～7日	消防広域化研修会（将来ビジョン研修会）
12月13日	松本広域消防職員意見発表会（第2次）
1月27日	水槽付消防ポンプ自動車（兼用救助工作車）車両配置式（麻績村）
2月17日	第32回長野県消防職員意見発表会（飯田市）
3月10日	中南信消防救急無線デジタル化推進委員会設立
3月11日～31日	東日本大震災緊急消防援助隊派遣（宮城県多賀城市ほか）
3月31日	中南信消防広域化協議会休止

■平成23年度

4月1日	新規採用職員辞令交付 16人（消防職員数392人）
4月1日～2日	東日本大震災緊急消防援助隊派遣（宮城県塩釜市ほか）
6月30日	長野県中部を震源とする地震 松本市で震度5強を観測（死者1人、負傷者17人）
8月5日	寄贈高規格救急自動車受納式（芳川消防署）
8月29日	資機材搬送車配置（消防局）
9月3日	松本市災害時医療救護活動マニュアル検証訓練
9月23日	第16回長野県総合防災訓練・長野県緊急消防援助隊合同訓練（飯山市）
10月1日	消防吏員階級昇任辞令交付 消防司令補 11人 消防士長 5人 消防副士長 9人
	信州ドクターヘリ松本運航開始
11月1日～2日	緊急消防援助隊関東ブロック合同訓練（松本市・塩尻市・安曇野市）
12月6日	松本広域消防職員意見発表会
2月7日	常備消防力整備に係る中長期構想の策定
2月15日	第33回長野県消防職員意見発表会（中野市）
3月	消防救急無線デジタル化基本設計完了

■平成24年度

4月1日	新規採用職員辞令交付 15人（消防職員数392人）
6月13日	寄贈指揮広報車受納（消防局）
8月7日	第41回全国消防救助技術大会（東京都） 長野県代表 1種目1人 はしご登はん
10月1日	消防吏員階級昇任辞令交付 消防司令補 14人 消防士長 11人 消防副士長 10人
10月12日	消防救急無線デジタル化実施設計完了
10月20日～21日	第17回長野県総合防災訓練・長野県緊急消防援助隊合同訓練（上田市）
11月2日	高規格救急自動車配置（塩尻消防署）
11月29日～30日	緊急消防援助隊関東ブロック合同訓練（埼玉県）
12月4日	松本広域消防職員意見発表会
12月28日	救急救助支援業務システム改修
1月21日	消防ポンプ自動車配置（梓川消防署）
1月26日	国有財産無償使用消防車両等配置披露式 支援車（I型）（芳川消防署神林出張所）、都道府県指揮隊車（消防局） 救助工作車（III型）（渚消防署）
2月14日	第34回長野県消防職員意見発表会（須坂市）
3月22日	渚消防署救助訓練塔C塔建替工事完了
3月28日	梓川消防署安曇出張所隣地拡張造成工事完了

■平成25年度

4月1日	新規採用職員辞令交付 13人（消防職員数392人） 総務省消防庁へ研修派遣（H25.4.1～H27.3.31）
6月1日	新規採用職員辞令交付 1人（消防職員数392人）
8月22日	第42回全国消防救助技術大会（広島市） 長野県代表 1種目1人 はしご登はん 関東地区代表 1種目4人 ロープブリッジ救出
8月30日	指揮広報車配置（芳川消防署）
9月27日	人員輸送車（マイクロバス）配置（消防局）
10月1日	消防吏員階級昇任辞令交付 消防司令補 15人 消防士長 10人 消防副士長 13人
10月30日～31日	緊急消防援助隊関東ブロック合同訓練（山梨県）中止
11月2日～3日	長野県消防防災訓練・長野県消防相互応援隊合同訓練（諏訪市）
11月8日	松本広域消防発足20周年のつどい
11月28日	丸の内消防署庄内出張所救急消毒室等改修工事竣工
12月5日	松本広域消防職員意見発表会
1月30日	圧縮空気泡消火装置（CAFS）付消防ポンプ自動車配置（明科消防署）
1月31日	圧縮空気泡消火装置（CAFS）付消防ポンプ自動車配置（本郷消防署）
2月6日	第35回長野県消防職員意見発表会（諏訪市）
2月8日	関東甲信越地域を中心とする大雪

2月14日～15日	松本地域では最大積雪深75cmを記録
3月1日	通信指令システム竣工
3月3日	機動連絡車運用開始(消防局)
3月10日	高規格救急自動車配置(丸の内消防署庄内出張所)
3月12日	屈折はしご付消防自動車配置(塩尻消防署)
3月13日	高規格救急自動車配置(丸の内消防署)
3月21日	消防救急デジタル無線設備竣工
3月26日	消防救急デジタル無線設備・通信指令システム等運用開始式

■平成26年度

4月1日	丸の内消防署庄内出張所救急業務運用開始 新規採用職員辞令交付 21人(消防職員数392人) 定年退職者のうち、5人を再任用 (日勤《フルタイム》1人・日勤《短時間勤務》4人) 長野県消防防災航空隊派遣職員 3人→2人に変更
7月1日	新規採用職員辞令交付 1人(消防職員数392人)
8月29日	渚消防署出動表示板改修工事竣工
9月27日	御嶽山噴火災害 県内消防相互応援隊派遣(王滝村ほか) 派遣期間:9月27日～10月17日(21日間) 派遣人員:82隊278人
10月1日	消防吏員階級昇任辞令交付 消防司令補 8人 消防士長 13人 消防副士長 13人
11月5日～6日	緊急消防援助隊関東ブロック合同訓練(静岡県浜松市)
11月22日	長野県神城断層地震 県内消防相互応援隊派遣(白馬村) 派遣期間:11月22日～11月23日(2日間) 派遣人員:6隊19人
12月4日	松本広域消防職員意見発表会
12月11日	塩尻消防署庁舎外壁・バルコニー改修工事竣工
1月21日	御嶽山噴火災害に係る長野県知事表彰
2月12日	第36回長野県消防職員意見発表会(長野市) 松本広域消防局代表 最優秀賞
3月23日	松本広域消防局庁舎敷地舗装工事竣工

■平成27年度

4月1日	新規採用職員辞令交付 12人(消防職員数391人) 定年退職者のうち、2人を再任用(日勤《短時間勤務》2人) 総務省消防庁へ研修派遣 1人(H27.4.1～H29.3.31)
4月22日	第38回全国消防長会関東支部消防職員意見発表会(長野市)
5月8日	心肺停止前の重度の傷病者に対する特定行為等技能認定(71人)
7月17日	第44回消防救助技術関東地区指導会(埼玉県富士見市) 長野県代表 3種目14人 引揚救助・ロープブリッジ救出・障害突破
7月28日	御嶽山噴火災害行方不明者再捜索 派遣期間:7月28日～8月7日(11日間) 派遣人員:10人
8月29日	第44回全国消防救助技術大会(兵庫県神戸市) 長野県代表 1種目1人 はしご登はん
9月28日	指揮広報車配置(安曇出張所)
9月30日	消防音楽隊廃止
10月1日	消防吏員階級昇任辞令交付 消防士長 12人
10月22日	御嶽山噴火災害再捜索県知事表彰
10月26日	指揮広報車配置(豊科消防署)
10月3日～4日	長野県消防相互応援隊合同訓練(千曲市)
11月4日～5日	緊急消防援助隊関東ブロック合同訓練(茨城県)中止
11月6日	丸の内消防署庄内出張所出動表示板設置工事竣工
11月13日～14日	第5回緊急消防援助隊全国合同訓練(千葉県)
12月28日	塩尻消防署敷地舗装改修工事竣工
12月1日	圧縮空気泡消火装置(CAFS)付消防ポンプ自動車配置(山辺出張所)
1月1日	救急隊による医療機関選定試行運用開始
1月8日	松本広域消防職員意見発表会
1月29日～31日	雨水による倒木等被害発生 松本市入山辺及び山形村清水高原において、大量の倒木により道路がふさがれ、 宿泊施設等が一時孤立状態となる。
2月16日	第37回長野県消防職員意見発表会(大町市)
3月31日	災害弱者緊急通報システム(あんしん電話)事業廃止

■平成28年度

4月1日	新規採用職員辞令交付 11人(消防職員数393人) 消防吏員階級昇任辞令交付 消防司令補 14人 消防副士長 15人 定年退職者等のうち、5人を再任用(日勤《短時間勤務》5人)
7月13日	第45回消防救助技術関東地区指導会(神奈川県厚木市) 長野県代表 1種目5人 障害突破
8月10日～11日	第1回山の日記念全国大会(上高地)

10月1日～2日	長野県消防相互応援隊合同訓練（佐久市）
10月14日	第25回全国消防操法大会（長野市）
10月17日～18日	緊急消防援助隊関東ブロック合同訓練（栃木県）
11月1日	指揮支援隊試行運用開始 日本オイルターミナル株式会社から「蘇生法教育人体モデル3体」寄贈
11月4日	指揮広報車配置（神林出張所）
11月15日	長野県衛星系防災行政無線設備更新工事（事業主体：長野県）
12月9日	高規格救急自動車配置（麻績消防署）
1月1日	消防署の管轄区域の見直し 松本市内4地区（桐、清水、美須々及び元町）を丸の内消防署から本郷消防署へ移管
1月11日	松本広域消防職員意見発表会
2月6日	松本市浅間温泉文化センター屋上防水改修工事竣工（事業主体：松本市）
2月16日	第38回長野県消防職員意見発表会（佐久市）
2月28日	芳川消防署自家用給油取扱所設置工事竣工
3月5日	長野県消防防災ヘリコプター「アルプス」墜落事故 松本市入山辺地籍の鉢伏山山中にヘリコプターが墜落し、搭乗していた長野県消防 防災航空隊員9人（派遣職員2人含む。）が殉職 救助活動：3月5日～3月6日（2日間） 活動人員：20隊73人 地上部隊：県消防相互応援（長野市、上田広域、佐久広域、北アルプス）6隊35人 自衛隊 33人 警察 17人 航空部隊：広域航空消防応援（埼玉県、山梨県、岐阜県）、長野県警ヘリ
3月15日	梓川消防署安曇出張所ピロティ等改修工事竣工

■平成29年度

4月1日	新規採用職員辞令交付 6人（消防職員数390人） 消防吏員階級昇任辞令交付 消防司令補 10人 消防副士長 18人 定年退職者等のうち、6人を再任用（日勤《短時間勤務》6人） 総務省消防庁へ研修派遣 1人（H29.4.1～H31.3.31）
5月30日	長野県消防防災航空隊殉職者合同追悼式（キッセイ文化ホール）
8月18日	指揮広報車配置（本郷消防署山辺出張所、麻績消防署）
8月28日	一般財団法人救急振興財団から「蘇生法教育人体モデル2体」及び「蘇生法教育AED トレーナー1台」寄贈
9月13日	イオンモール松本開店に伴う警防視察
10月6日	指揮広報車配置（塩尻消防署）
10月24日～25日	緊急消防援助隊関東ブロック合同訓練（群馬県）
11月4日～5日	長野県消防相互応援隊合同訓練（飯田市）
11月18日	緊急消防援助隊中部ブロック合同訓練（岐阜県）
12月7日	高規格救急自動車配置（豊科消防署）
1月9日	松本広域消防職員意見発表会
1月17日	化学消防ポンプ自動車配置（芳川消防署神林出張所）
1月19日	第39回長野県消防職員意見発表会（松本広域消防局代表 最優秀賞受賞）
2月13日	「第2次常備消防力整備に係る中長期構想」策定
2月16日	消防局エレベーター改修工事竣工
3月1日	女性職員専用施設整備工事竣工（本郷消防署）
3月5日	長野県消防防災航空隊殉職者一周年追悼式（ホテルブエナビスタ）
3月28日	水槽付き消防ポンプ自動車配置（丸の内消防署）

■平成30年度

4月1日	新規採用職員辞令交付 13人（消防職員数392人） 消防吏員階級昇任辞令交付 消防司令補 12人 消防副士長 17人 定年退職者等のうち、6人を再任用（日勤《短時間勤務》6人）
4月26日	第41回全国消防長会関東支部消防職員意見発表会（茨城県）
5月29日	指揮広報車配置（丸の内消防署庄内出張所）
6月26日	指揮広報車配置（本郷消防署、山形消防署）
7月5日	第47回消防救助技術関東地区指導会（東京都） 長野県代表 1種目5人 障害突破
8月1日	松本広域連合及び関係市村が、松本生コン事業協同組合・安筑生コン事業協同組合と 「大規模災害時における消防用水等の確保に関する協定」を締結
8月24日	第47回全国消防救助技術大会（京都府） 中止
9月24日	自治体消防制度70周年記念長野県大会（長野市）
10月20日～21日	長野県消防相互応援隊合同訓練（塩尻市）
11月30日～31日	緊急消防援助隊関東ブロック合同訓練（神奈川県）
12月3日	高規格救急自動車配置（本郷消防署、塩尻消防署、穂高消防署）
12月11日	松本市内在住の個人から高規格救急自動車1台寄贈（愛称「もものい号」）
1月9日	松本広域消防職員意見発表会
1月17日	消防ポンプ自動車配置（丸の内消防署庄内出張所）
1月21日	指揮支援隊において無人航空機（ドローン）を運用開始
1月30日	水槽付消防ポンプ自動車配置（穂高消防署）

1月31日	化学消防ポンプ自動車配置（広丘消防署）
2月12日	第40回長野県消防職員意見発表会（上田市）
2月24日	松本広域連合発足20周年・松本広域消防局発足25周年記念式典（アルピコプラザホテル）

令和元年度

4月1日	新規採用職員辞令交付 11人（消防職員数394人） 消防吏員階級昇任辞令交付 消防司令補 12人 消防副士長 14人 定年退職者のうち、5人を再任用 （交替制《フルタイム》2人・日勤《短時間勤務》3人）
10月13日	総務省消防庁へ研修派遣 1人（H31.4.1～R3.3.31） 令和元年東日本台風 長野県消防相互応援隊出動（長野市） 派遣期間：10月13日～10月16日（4日間） 派遣人員：延べ25隊93人 松本広域消防局後方支援本部設置
10月20日～21日	長野県消防相互応援隊合同訓練（長野市）中止
11月17日～18日	緊急消防援助隊関東ブロック合同訓練（千葉県）中止
12月11日	高規格救急自動車配置（梓川消防署、梓川消防署安曇出張所）
1月7日	松本広域消防職員意見発表会
2月3日	消防局庁舎外壁補修及び浸水対策工事竣工
2月6日	第41回長野県消防職員意見発表会（木曾町）
2月29日	非常用通信指令システム整備（塩尻消防署） 通信指令システム及び消防救急デジタル無線設備部分更新
3月24日	消防ポンプ自動車配置（梓川消防署安曇出張所）
3月27日	重機及び重機搬送車配置（塩尻消防署） 緊急消防援助隊土砂・風水害機動支援部隊の創設に伴う国有財産無償使用車両常備消防力適正配置等調査業務完了

令和2年度

4月1日	新規採用職員辞令交付 9人（消防職員数394人） 消防吏員階級昇任辞令交付 消防司令補 8人 消防副士長 13人 定年退職者のうち、6人を再任用 （交替制《フルタイム》4人・日勤《短時間勤務》2人）
7月31日	指揮広報車配置（穂高消防署・明科消防署）
10月18日	長野県消防相互応援隊合同訓練（長野市）中止
12月10日	高規格救急自動車配置（広丘消防署・明科消防署・山形消防署）
1月6日	松本広域消防職員意見発表会 中止
1月28日	消防ポンプ自動車配置（渚消防署・広丘消防署・豊科消防署）
3月26日	救助工作車（Ⅱ型）配置（豊科消防署）

令和3年度

4月1日	新規採用職員辞令交付 11人（消防職員数394人） 消防吏員階級昇任辞令交付 消防司令補 13人 消防副士長 9人 定年退職者のうち、14人を再任用 （交替制《フルタイム》7人・日勤《短時間勤務》7人） 総務省消防庁へ研修派遣 1人（R3.4.1～R5.3.31） 高度救助隊発足
7月12日	静岡県熱海市土石流災害緊急消防援助隊派遣（静岡県熱海市） 派遣期間：7月12日～7月20日（9日間） 派遣人員：延べ16隊56人
8月31日	指揮広報車配置（丸の内消防署・梓川消防署）
10月11日	緊急消防援助隊関東ブロック合同訓練（規模縮小）
11月14日	長野県消防相互応援隊合同訓練（規模縮小）
12月10日	高規格救急自動車配置（芳川消防署）
1月7日	松本広域消防職員意見発表会
1月14日	指揮車配置（芳川消防署神林出張所）
2月3日	第43回長野県消防職員意見発表会（Web開催）
2月25日	消防ポンプ自動車配置（芳川消防署及び麻績消防署）

令和4年度

4月1日	新規採用職員辞令交付 14人（消防職員数395人） 消防吏員階級昇任辞令交付 消防司令補 10人 消防副士長 12人 定年退職者のうち、15人を再任用 （交替制《フルタイム》2人・日勤《短時間勤務》13人）
5月25日	都道府県違反是正支援アドバイザー消防本部に登録
5月27日	YouTube「松本広域消防チャンネル」を開設
7月5日	第50回消防救助技術関東地区指導会（東京都） 長野県代表 2種目10人 引揚救助、障害突破
9月21日	指揮広報車配置（広丘消防署）
10月3日	予防課公式Twitterアカウントを開設

10月14日	松本市内在住の個人から高規格救急自動車1台寄贈（愛称「みさお号」）
10月22日	長野県消防相互応援隊合同訓練（松本市）
10月23日	長野県総合防災訓練（松本市）
10月23日	松本広域圏医療救護訓練・市村医療救護研修会
10月31日～11月4日	違反是正の推進に係る実務研修（区分B）を実施
11月8日	国民保護訓練（塩尻市）
11月9日	JR松本駅前で松本蟻ヶ崎高校「火災予防書道パフォーマンス」を実施
11月12日	緊急消防援助隊全国合同訓練（静岡県）
11月25日	全国消防長会関東支部消防法令違反是正事例発表会で事例発表（山梨県）
11月25日	消防ポンプ自動車（水槽付）配置（本郷消防署・梓川消防署）
11月29日	緊急消防援助隊関東ブロック合同訓練（埼玉県）
1月6日	松本広域消防職員意見発表会
1月31日	消防ポンプ自動車配置（山形消防署）
2月2日	第44回長野県消防職員意見発表会（塩尻市）

■令和5年度

4月1日	消防職員定数改正（395人→433人） 消防吏員階級昇任辞令交付 消防司令補13人 消防副士長8人 定年退職者のうち、4人を再任用 （交替制《フルタイム》2人・日勤《短時間勤務》2人）
5月26日	都道府県違反是正支援アドバイザー消防本部に登録
7月27日	第51回消防救助技術関東地区指導会（栃木県） 長野県代表 2種目9人 ロープブリッジ救出、障害突破
8月25日	第51回全国消防救助技術大会（北海道） 長野県代表 1種目1人 はしご登はん
9月15日	松本広域消防局発足30周年祝賀会
10月21日～10月22日	長野県消防相互応援隊合同訓練（中野市）
10月30日～11月2日	違反是正の推進に係る実務研修（区分B）を実施
11月9日	JR松本駅前で松本蟻ヶ崎高校「火災予防書道パフォーマンス」を実施
11月14日	高規格救急自動車更新（丸の内消防署庄内出張所）
11月14日～11月15日	緊急消防援助隊関東ブロック合同訓練（山梨県）
12月19日	消防ポンプ自動車更新（芳川消防署・山形消防署）
1月10日	能登半島地震緊急消防援助隊派遣 派遣期間：1月10日～1月22日（13日間） 派遣人員：延べ18隊79人
1月9日	松本広域消防職員意見発表会
2月7日	第45回長野県消防職員意見発表会（飯田市）
2月27日	松本蟻ヶ崎高校と共同で予防消防PR動画を制作し、管内の小・中学校等に展開
3月14日	はしご付消防ポンプ自動車更新（丸の内消防署）

■令和6年度

4月1日	消防吏員階級昇任辞令交付 消防司令補21人 消防副士長16人 定年退職者のうち、14人を再任用 （交替制《フルタイム》3人・日勤《フルタイム》1人《短時間勤務》10人）
4月25日	水槽付消防ポンプ自動車更新（塩尻消防署）
5月23日	都道府県違反是正支援アドバイザー消防本部に登録
7月17日	第52回消防救助技術関東地区指導会 長野県代表 2種目9人 ロープブリッジ救出、障害突破
8月23日	第52回全国消防救助技術大会 長野県代表 1種目1人 ロープブリッジ渡過
10月19日～10月20日	長野県消防相互応援隊合同訓練（小諸市）
11月7日	長野県国民保護共同実働訓練（飯田市）
11月8日	JR松本駅前で松本蟻ヶ崎高校「火災予防書道パフォーマンス」を実施
11月13日～11月14日	緊急消防援助隊関東ブロック合同訓練（静岡県）
12月2日～12月6日	違反是正の推進に係る実務研修（区分B）を実施
12月25日	新通信指令システム等切替・運用
1月7日	松本広域消防職員意見発表会
1月30日	新通信指令システム運用開始式
2月6日	第46回長野県消防職員意見発表会（中野市）
3月19日	小型多目的搬送車配置（明科消防署）
3月27日	松本国際高校と連携し、「火災予防」や「予防消防」に焦点を当てたマンガを制作
3月31日	新通信指令システム等竣工・本運用開始

4 松本広域連合組織図

(令和7年4月1日現在)

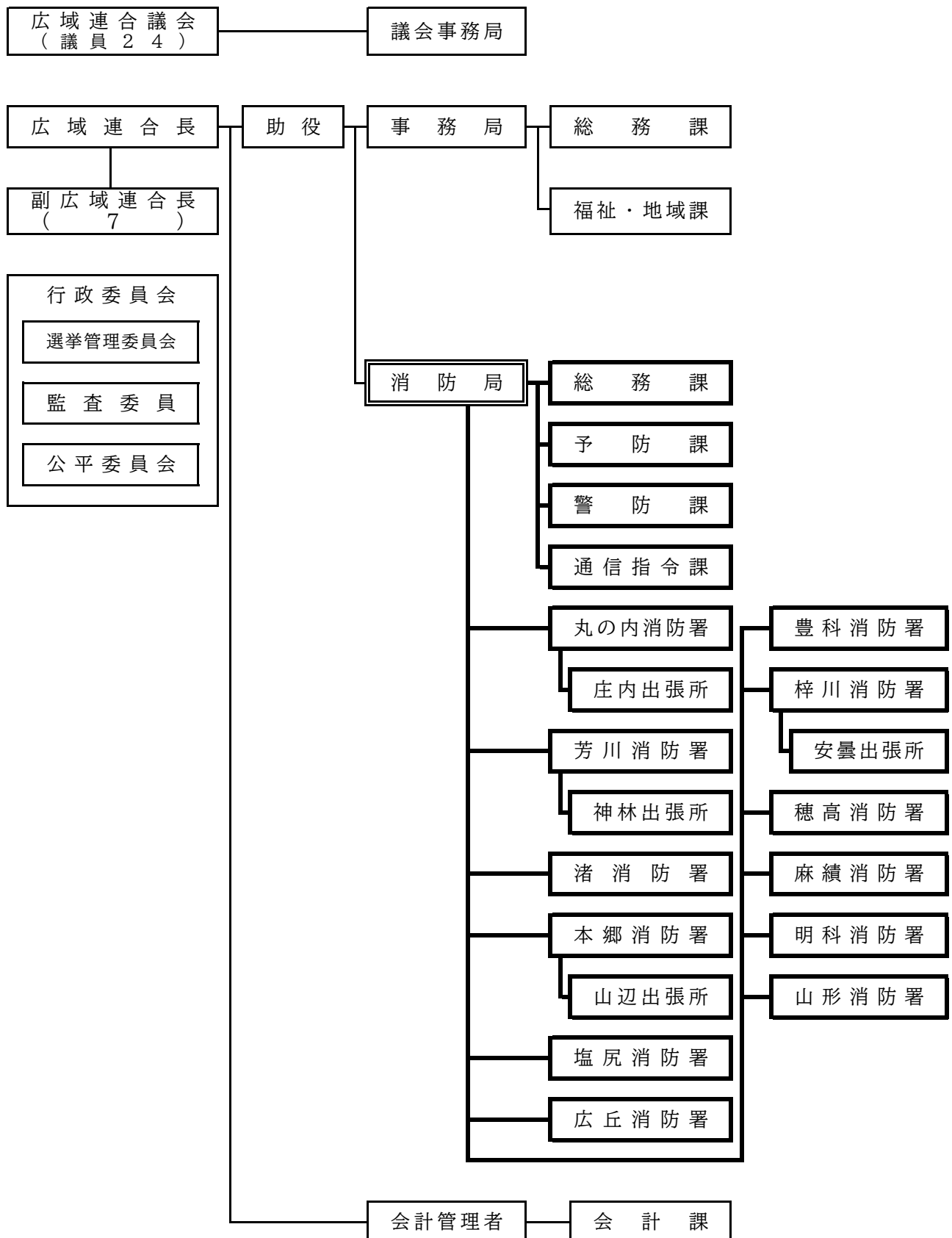

5 消防局・消防署所分布図

松本広域消防局の管内

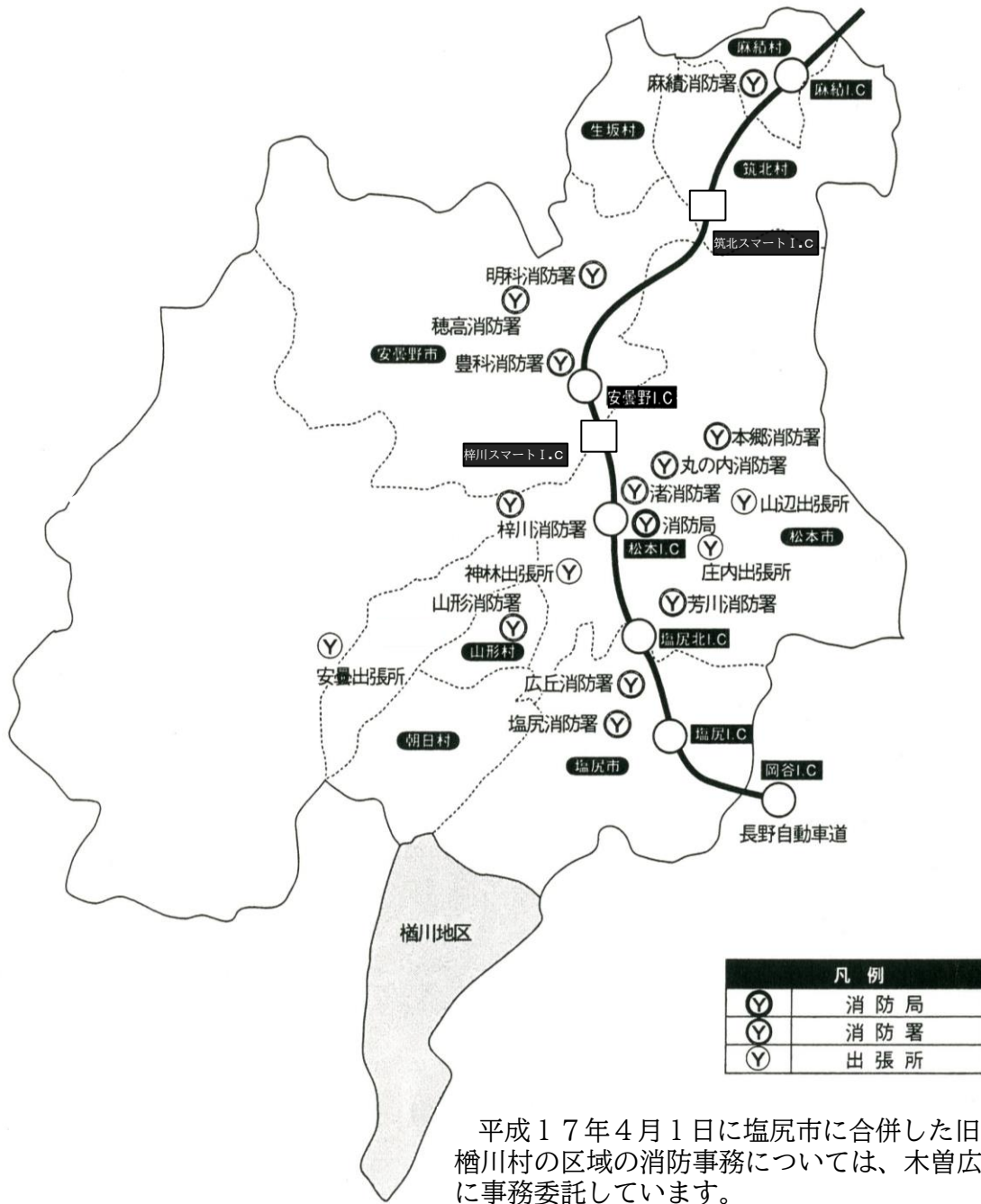

関係市村

- 松本市
- 塩尻市
- 安曇野市
- 麻績村
- 生坂村
- 山形村
- 朝日村
- 筑北村

6 消防庁舎の状況

(令和7年4月1日現在)

消防庁舎	所在地	構造	規模 (㎡)			建築年月	増改修年月
			敷地面積	建築面積	延べ面積		
消防局	松本市渚1丁目7番12号	SRC造4F 地下1F	1,943.47	524.67	2,238.42	H元.7	H14.3 増築
丸の内消防署	松本市城西2丁目1番23号	RC造3F	1,719.45	385.85	807.54	H4.2	
庄内出張所	松本市出川1丁目2番15号	RC造2F	1,299.00	336.92	512.20	H17.3	H25.11 増築
芳川消防署	松本市村井町南2丁目1番9号	RC造2F 一部鉄骨	2,600.11	608.47	867.15	H18.10	
神林出張所	松本市神林5961番地1	RC造2F	2,865.00	376.24	446.05	H3.1	
渚消防署	松本市渚1丁目7番12号	RC造3F	1,943.47	462.61	934.94	S49.3	H21.3 耐震改修
本郷消防署	松本市浅間温泉2丁目6番1号	RC造2F	1,707.72	635.94	931.41	S50.6	H12.4 移転
山辺出張所	松本市里山辺1434番地1	RC造2F	1,068.22	318.02	453.17	S52.3	H19.3 耐震改修
塩尻消防署	塩尻市広丘高出1486番地802	RC造3F	3,735.94	1,521.06	2,161.42	H3.11	
広丘消防署	塩尻市広丘原新田575番地9	LS造 平屋建	1,379.81	474.80	446.04	S63.6	H22.2 耐震改修
豊科消防署	安曇野市豊科5705番地6	RC造2F	2,446.81	668.49	1,271.11	S54.1	H20.3 耐震改修
梓川消防署	松本市梓川倭65番地2	RC造2F	1,478.96	529.08	598.68	S47.12	R7.1 改修・増築
安曇出張所	松本市安曇2819番地1	RC造2F 一部鉄骨	1,213.33	228.63	428.95	H5.3	H29.3 増築
穂高消防署	安曇野市穂高5075番地2	RC造2F	1,629.19	529.08	598.68	S47.12	R7.2 改修・増築
麻績消防署	東筑摩郡麻績村麻10389番地3	RC造2F 一部鉄骨	1,371.60	489.09	720.95	H5.2	
明科消防署	安曇野市明科東川手271番地4	RC造2F 一部鉄骨	1,200.03	422.00	649.80	H5.2	
山形消防署	東筑摩郡山形村5997番地3	RC造2F 一部鉄骨	1,200.00	424.00	648.87	H5.2	

7 事務分掌

■総務課

1 総務事項

- (1) 消防局の重要施策に係る企画、調査及び研究に関すること。
- (2) 消防局の事務事業に係る総合調整に関すること。
- (3) 組織に関すること。
- (4) 消防職員の定数に関すること。
- (5) 条例、規則等の制定及び改廃に関すること。
- (6) 業務改善その他事務の効率化に関すること。
- (7) 監察に関すること。
- (8) 消防局内の連絡調整に関すること。

2 庶務事項

- (1) 文書及び公印に関すること。
- (2) 儀式及び渉外に関すること。
- (3) 消防表彰に関すること。
- (4) 消防関係諸会議に関すること。
- (5) 消防関係諸機関との連絡に関すること。
- (6) 消防局の予算及び決算に関すること。
- (7) 物品の購入、支給及び保管に関すること。
- (8) 消防庁舎並びに附帯設備及び諸設備の維持管理に関すること。
- (9) 財産管理に関すること。
- (10) 広報及び広聴に関すること。

3 職員事項

- (1) 消防職員の任免、分限、懲戒、服務その他身分に関すること。
- (2) 消防職員の勤務時間その他勤務条件に関すること。
- (3) 消防職員の配置に関すること。
- (4) 消防職員の勤務成績の評価に関すること。
- (5) 消防職員の表彰に関すること。
- (6) 消防職員の研修に関すること。
- (7) 消防職員の公務災害及び賞じゅつに関すること。
- (8) 消防職員の健康管理及び福利厚生に関すること。
- (9) 消防職員委員会に関すること。

4 情報管理事項

- (1) 消防統計に関すること（他課の所管に属するものを除く。）。
- (2) 情報システムの管理及び運用に関すること。

■予防課

1 火災予防事項

- (1) 火災予防の対策に関すること。
- (2) 火災予防に係る指導及び広報に関すること。
- (3) 防火管理者等の育成、指導及び資格管理に関すること。
- (4) 火災の原因及び損害の調査に関すること。
- (5) 火災報告に関すること。
- (6) 火災統計及び分析に関すること。
- (7) り災証明に関すること。
- (8) 関係団体との連絡調整に関すること。
- (9) その他火災予防に関すること。

2 防火対象物事項

- (1) 建築物の消防同意に関すること。
- (2) 消防用設備等の設置及び維持管理に関すること。
- (3) 防火対象物の立入検査及び違反処理に関すること。
- (4) 防火対象物に係る消防計画の指導に関すること。
- (5) 火気使用設備等に関すること。
- (6) 防火対象物定期点検報告制度に関すること。
- (7) 防火対象物の実態調査に関すること。
- (8) 防火安全に係る意見書等の交付に関すること。

3 危険物等規制事項

- (1) 危険物施設に係る許可、認可、届出及び承認等に関すること。
- (2) 危険物取扱者及び危険物保安監督者等に関すること。
- (3) 危険物タンクの水張り等の検査に関すること。
- (4) 危険物規制事務報告に関すること。

- (5) 危険物施設の立入検査及び違反処理に関すること。
- (6) 危険物の流出その他の事故に係る行政措置に関すること。
- (7) 危険物の規制、指導等に関すること。
- (8) 火薬類の譲渡、譲受及び消費の許可等に関すること。
- (9) 液化石油ガスの保安の確保及び取引の適正化に関する法律に基づく意見書の交付に関すること。

■警防課

1 警防事項

- (1) 警防業務全般の総合調整に関すること。
- (2) 消防戦術に関すること。
- (3) 中高層建築物火災の消防活動対策に関すること。
- (4) 特殊災害の消防活動対策に関すること。
- (5) 災害現場の指揮統制に関すること。
- (6) 消防計画及び地域防災計画に関すること。
- (7) 国民保護計画に関すること。
- (8) 大規模な訓練等の総合調整に関すること。
- (9) 消防活動技術の向上に関すること。
- (10) 消防応援、受援に関すること。
- (11) 消防施設整備及び実態調査に関すること。
- (12) 消防水利に関すること。
- (13) 消防活動、訓練の安全管理対策に関すること。
- (14) 災害統計及び分析に関すること。
- (15) 消防用車両等の購入及び保守管理に関すること。
- (16) 消防機械器具の購入及び保守管理に関すること。
- (17) 車両用燃料の配当に関すること。
- (18) 消防用車両等の事故処理に関すること。
- (19) 防災関係機関との連絡調整に関すること。
- (20) 住民に対する防災教育訓練に関すること。

2 救急事項

- (1) 救急に関する活動基準及び訓練に関すること。
- (2) 救急技術の向上に関すること。
- (3) 救急統計及び分析に関すること。
- (4) 救急証明に関すること。
- (5) 救急用資器材及び医薬品の購入及び保守

管理に関すること。

- (6) メディカルコントロールに関すること。
- (7) 救急指導医に関すること。
- (8) 救急医療機関等との連絡調整に関すること。
- (9) ドクターカーに関すること。
- (10) 応急手当の普及啓発に関すること。
- (11) 患者等搬送事業に係る認定及び指導に関すること。

3 救助事項

- (1) 特別救助隊及び高度救助隊に関すること。
- (2) 国際消防救助隊に関すること。
- (3) 救助に関する活動基準及び訓練に関すること。
- (4) 救助技術の向上に関すること。
- (5) 救助統計及び分析に関すること。
- (6) 救助用資器材の購入及び保守管理に関すること。
- (7) 救助関係機関との連絡調整に関すること。

■通信指令課

1 通信事項

- (1) 災害発生通報の受付及び出動指令に関すること。
- (2) 消防隊の運用及び救急管制に関すること。
- (3) 災害通信の運用、通信統制及び指導に関すること。
- (4) 消防無線局に関すること。
- (5) 消防通信施設の整備、保守管理に関すること。
- (6) 災害情報等の収集及び伝達に関すること。
- (7) 消防関係機関との連絡調整に関すること。
- (8) 緊急情報システムに関すること。

2 情報管理事項

- (1) 情報システムの総合的な企画及び調整に関すること。
- (2) 情報システムの管理及び運用に関すること（総務課の所管に属するものを除く。）。
- (3) 情報システムの整備及び維持管理に関すること。

■消防署・出張所

1 庶務事項

- (1) 文書及び公印に関する事。
- (2) 諸手数料その他収入に関する事。
- (3) 物品の保管及び備品の管理に関する事。
- (4) 庁舎の維持管理に関する事。
- (5) 消防職員の服務等に関する事。
- (6) 消防職員の教養訓練に関する事。
- (7) 消防職員の保健衛生及び福利厚生に関する事。
- (8) 自家用給油取扱所の管理運用に関する事。

2 予防事項

- (1) 火災予防に係る指導及び広報に関する事。
- (2) 火災の原因及び損害の調査に関する事。
- (3) 火災報告に関する事。
- (4) 火災証明に関する事。
- (5) 火災協力者表彰の内申に関する事。
- (6) 建築物等の消防同意及び防災指導に関する事。
- (7) 消防用設備等の設置及び維持管理に関する事。
- (8) 防火対象物の立入検査及び違反処理に関する事。
- (9) 防火対象物に係る消防計画の審査及び指導に関する事。
- (10) 火気使用設備等に関する事。
- (11) 防火対象物定期点検報告制度に関する事。
- (12) 危険物施設の立入検査に関する事。
- (13) 火薬類の譲渡、譲受及び消費の許可等に関する事。
- (14) 液化石油ガスの保安の確保及び取引の適正化に関する法律に基づく意見書の交付に関する事。
- (15) 液化石油ガス設備工事の届出等に関する事。
- (16) 少量危険物及び指定可燃物に関する事。
- (17) 関係団体の運営協力に関する事。

3 警防事項

- (1) 消防隊等の運用に関する事。
- (2) 警防業務に関わる教育及び訓練に関する事。
- (3) 警防計画に関する事。
- (4) 消防水利に関する事。

- (5) 火災出動報告書等の処理及び統計に関する事。
- (6) 消防用車両の保守管理に関する事。
- (7) 消防機械器具の維持管理及び整備に関する事。
- (8) 消防団員の訓練指導に関する事。
- (9) 自主防災組織等の訓練指導に関する事。

4 救急事項

- (1) 救急隊の運用に関する事。
- (2) 救急業務に関わる教育及び訓練に関する事。
- (3) 救急出動報告書の処理及び統計に関する事。
- (4) 救急証明に関する事。
- (5) 救急用薬品及び資器材に関する事。
- (6) 応急手当講習会の実施に関する事。

5 救助事項

- (1) 救助隊、特別救助隊又は高度救助隊の運用に関する事。
- (2) 救助業務に関わる教育及び訓練に関する事。
- (3) 救助出動報告書の処理及び統計に関する事。
- (4) 救助用資機材の維持管理及び整備に関する事。

6 一般事項

- (1) 火災防御活動に関する事。
- (2) 救急活動及び救助活動に関する事。
- (3) 風水害及びその他の災害活動に関する事。
- (4) 火災等の警戒に関する事。
- (5) 災害通報及び情報通信に関する事。
- (6) 消防無線局に関する事。

総務編



令和6年度松本広域消防局消防職員意見発表会（令和7年1月：塩尻消防署）

1 人事

(1) 職員配置状況

(令和7年4月1日現在)

(単位：人)

階 級 所 属		総 数	消 防 正 監	消 防 監	消 防 司 令 長	消 防 司 令	消 防 司 令 補	消 防 士 長	消 防 副 士 長	消 防 士	そ の 他
条 例 定 数		433	-	-	-	-	-	-	-	-	-
実 員 総 数		403	1	3	13	105	172	46	14	46	3
消 防 局	消 防 局 長	1	1	-	-	-	-	-	-	-	-
	消 防 局 次 長	2	-	2	-	-	-	-	-	-	-
	総 務 課	10	-	-	-	3	7	-	-	-	-
	課 長	(1)	-	(1)	-	-	-	-	-	-	-
	総 務 担 当	6	-	-	-	3	3	-	-	-	-
	事 務 局 出 向	4	-	-	-	-	4	-	-	-	-
	そ の 他	3	-	-	-	-	-	-	-	-	3
	予 防 課	8	-	(1)	-	2	6	-	-	-	-
	警 防 課	8	-	-	1	3	3	1	-	-	-
	通 信 指 令 課	18	-	-	1	5	12	-	-	-	-
小 計	50	1	2	2	13	28	1	-	-	3	
消 防 署	丸の内消防署	24	-	-	1	4	9	4	3	3	-
	庄内出張所	14	-	-	-	5	7	1	-	1	-
	芳川消防署	22	-	-	1	5	7	3	2	4	-
	神林出張所	13	-	-	-	6	6	1	-	-	-
	渚消防署	35	-	1	-	5	17	4	-	8	-
	本郷消防署	22	-	-	1	6	8	3	1	3	-
	山辺出張所	13	-	-	-	6	6	1	-	-	-
	塩尻消防署	34	-	-	1	6	14	7	-	6	-
	広丘消防署	22	-	-	1	6	8	3	1	3	-
	豊科消防署	31	-	-	1	7	11	6	2	4	-
	梓川消防署	22	-	-	1	6	10	2	-	3	-
	安曇出張所	14	-	-	-	5	7	1	-	1	-
	穂高消防署	22	-	-	1	7	8	1	3	2	-
	麻績消防署	21	-	-	1	6	10	1	1	2	-
	明科消防署	22	-	-	1	6	8	3	1	3	-
山形消防署	22	-	-	1	6	8	4	-	3	-	
小 計	353	-	1	11	92	144	45	14	46	-	

- 1 自治体等への派遣職員（総務省消防庁、松本市、塩尻市、安曇野市及び松本広域連合事務局へ各1人、長野県消防防災航空センターへ2人）は、定数外のため除いています。
- 2 短時間勤務再任用職員（総務課に1人、丸の内、芳川、本郷、広丘、豊科、梓川、穂高、明科、山形消防署それぞれ1人）は、定数外のため除いています。
- 3 育児休業等の長期休職者については、定数外のため除いています。

(2) 年齢・階級別職員数

(令和7年4月1日現在)

(単位：人)

年 齢	階 級	総 数	消 防 正 監	消 防 監	消 防 司 令 長	消 防 司 令	消 防 司 令 補	消 防 士 長	消 防 副 士 長	消 防 士	そ の 他
18 歳		4	-	-	-	-	-	-	-	4	-
19 歳		3	-	-	-	-	-	-	-	3	-
20 歳		6	-	-	-	-	-	-	-	6	-
21 歳		5	-	-	-	-	-	-	-	5	-
22 歳		10	-	-	-	-	-	-	1	9	-
23 歳		12	-	-	-	-	-	-	-	12	-
24 歳		9	-	-	-	-	-	3	2	4	-
25 歳		20	-	-	-	-	-	8	10	2	-
26 歳		11	-	-	-	-	-	9	1	1	-
27 歳		6	-	-	-	-	-	6	-	-	-
28 歳		8	-	-	-	-	-	1	7	-	-
29 歳		15	-	-	-	-	-	10	5	-	-
30 歳		8	-	-	-	-	-	6	2	-	-
31 歳		11	-	-	-	-	-	6	4	-	1
32 歳		7	-	-	-	-	-	5	2	-	-
33 歳		14	-	-	-	-	-	14	-	-	-
34 歳		10	-	-	-	-	-	10	-	-	-
35 歳		8	-	-	-	-	-	8	-	-	-
36 歳		9	-	-	-	-	-	9	-	-	-
37 歳		11	-	-	-	-	-	11	-	-	-
38 歳		8	-	-	-	-	-	8	-	-	-
39 歳		10	-	-	-	-	-	10	-	-	-
40 歳		3	-	-	-	-	-	3	-	-	-
41 歳		7	-	-	-	-	-	7	-	-	-
42 歳		9	-	-	-	-	-	9	-	-	-
43 歳		10	-	-	-	-	-	10	-	-	-
44 歳		7	-	-	-	-	-	7	-	-	-
45 歳		8	-	-	-	-	-	8	-	-	-
46 歳		7	-	-	-	-	-	7	-	-	-
47 歳		6	-	-	-	1	5	-	-	-	-
48 歳		14	-	-	-	8	6	-	-	-	-
49 歳		13	-	-	-	10	3	-	-	-	-
50 歳		17	-	-	-	14	3	-	-	-	-
51 歳		14	-	-	-	13	1	-	-	-	-
52 歳		14	-	-	-	12	1	-	-	-	1
53 歳		9	-	-	-	9	-	-	-	-	-
54 歳		11	-	-	-	11	-	-	-	-	-
55 歳		7	-	-	2	3	1	-	-	-	1
56 歳		6	-	-	1	5	-	-	-	-	-
57 歳		14	-	1	4	9	-	-	-	-	-
58 歳		5	-	-	3	2	-	-	-	-	-
59 歳		12	1	2	3	6	-	-	-	-	-
60 歳		2	-	-	-	2	-	-	-	-	-
61 歳		-	-	-	-	-	-	-	-	-	-
62 歳		2	-	-	-	-	2	-	-	-	-
63 歳		-	-	-	-	-	-	-	-	-	-
64 歳		1	-	-	-	-	1	-	-	-	-
総 数		403	1	3	13	105	172	46	14	46	3
平均年齢		39.3	59.0	58.3	57.3	52.6	38.7	27.3	24.7	20.2	46.0

(3) 勤続年数・階級別職員数

(令和7年4月1日現在)

(単位:人)

階級 勤続年数	総 数	消 防 正 監	消 防 監	消 防 司 令 長	消 防 司 令	消 防 司 令 補	消 防 士 長	消 防 副 士 長	消 防 士	そ の 他
1年未満	14	-	-	-	-	-	-	-	12	2
1年以上	16	-	-	-	-	-	-	-	16	-
2年以上	15	-	-	-	-	2	-	5	7	1
3年以上	12	-	-	-	-	-	4	3	5	-
4年以上	12	-	-	-	-	1	4	4	3	-
5年以上	7	-	-	-	-	1	3	-	3	-
6年以上	9	-	-	-	-	3	4	2	-	-
7年以上	11	-	-	-	-	-	11	-	-	-
8年以上	5	-	-	-	-	-	5	-	-	-
9年以上	8	-	-	-	-	3	5	-	-	-
10年以上	12	-	-	-	-	8	4	-	-	-
11年以上	18	-	-	-	-	16	2	-	-	-
12年以上	11	-	-	-	-	8	3	-	-	-
13年以上	12	-	-	-	-	11	1	-	-	-
14年以上	9	-	-	-	-	9	-	-	-	-
15年以上	10	-	-	-	-	10	-	-	-	-
16年以上	9	-	-	-	-	9	-	-	-	-
17年以上	13	-	-	-	-	13	-	-	-	-
18年以上	10	-	-	-	-	10	-	-	-	-
19年以上	4	-	-	-	-	4	-	-	-	-
20年以上	5	-	-	-	-	5	-	-	-	-
21年以上	7	-	-	-	-	7	-	-	-	-
22年以上	14	-	-	-	1	13	-	-	-	-
23年以上	12	-	-	-	1	11	-	-	-	-
24年以上	11	-	-	-	4	7	-	-	-	-
25年以上	12	-	-	-	5	7	-	-	-	-
26年以上	2	-	-	-	2	-	-	-	-	-
27年以上	-	-	-	-	-	-	-	-	-	-
28年以上	8	-	-	-	3	5	-	-	-	-
29年以上	5	-	-	-	4	1	-	-	-	-
30年以上	10	-	-	1	6	3	-	-	-	-
31年以上	11	-	-	-	11	-	-	-	-	-
32年以上	20	-	-	1	16	3	-	-	-	-
33年以上	28	-	-	5	21	2	-	-	-	-
34年以上	6	-	-	-	6	-	-	-	-	-
35年以上	7	1	1	-	5	-	-	-	-	-
36年以上	4	-	-	-	4	-	-	-	-	-
37年以上	4	-	-	-	4	-	-	-	-	-
38年以上	7	-	-	4	3	-	-	-	-	-
39年以上	7	-	1	2	4	-	-	-	-	-
40年以上	1	-	-	-	1	-	-	-	-	-
41年以上	3	-	1	-	2	-	-	-	-	-
42年以上	2	-	-	-	2	-	-	-	-	-
総 数	403	1	3	13	105	172	46	14	46	3

(4) 職員研修状況

■派遣研修

(令和6年度)

派遣研修名		人員	期 間	研修職員階級	場 所
消防大学校	危険物科	1	8月29日～10月1日	消防司令補	東京都調布市 「消防大学校」
	高度救助・特別高度救助コース	1	1月31日～2月18日	消防司令補	〃
長野県消防学校	操法指導員講習	2	4月4日	消防司令補	長野市篠ノ井 「長野県消防学校」
	初任科	16	4月9日～9月29日	消防士	〃
	救助科	2	5月8日～6月12日	消防士長 消防副士	〃
	ドローン講習	2	10月8日	消防司令補	〃
	特殊災害科	3	10月15日～10月24日	消防司令補	〃
	火災調査科	4	11月20日～12月4日	消防司令補 消防士	〃
	ビデオ硬性挿管用喉頭鏡講習	1	12月6日	消防司令補	〃
	危険物科	3	12月9日～12月13日	消防司令補 消防士	〃
	救急科	10	1月7日～3月6日	消防士	〃
	幹部科	2	1月20日～1月31日	消防司令補	〃
	予防査察科	4	2月4日～2月18日	消防司令補	〃
救急高度化研修	3	3月10日～3月14日	消防副士長 消防士	〃	
救命士研修所	救急救命士研修課程（後期）	3	8月28日～3月10日	消防士長	東京都八王子市 「東京研修所」

■実務研修

(令和6年度)

実務研修名		人員	期 間	研修職員階級	場 所
総務関係	総務関係実務研修会 消防財政実務研修会	6	7月1日～9月30日	消防司令補 消防司令補	オンライン研修
	法制・広報研修会	1	8月27日	消防司令補	神奈川県横浜市 「横浜市開港記念会館」
	全国消防長会関東支部 消防長研修会	1	11月8日	消防正監	神奈川県横浜市 「横浜市開港記念会館」
	ハラスメント等相談窓口 相談員向けWeb研修会	1	1月16日	消防監	オンライン研修
予防関係	調査技術会議	1	6月20日	消防司令	愛知県名古屋 「伏見ライフプラザ 鯉城ホール」
	火薬類取締法研修	1	7月3日～7月5日	消防司令	オンライン研修
	危険物保安技術講習会	1	7月18日～7月19日	消防司令補	東京都千代田区 「科学技術館 サイエンスホール」
	関東支部消防法令 違反是正事例発表会	1	11月24日	消防司令補	茨城県水戸市 「グロービスホール」
	違反是正の推進に係る実務研修	1	12月1日～12月6日	消防司令補	神奈川県横浜市 「横浜市消防局」
	違反是正の推進に係る実務研修	1	12月9日～12月13日	消防司令補	静岡県静岡市 「静岡市消防局」
警防関係	日本臨床救急医学会総会・学会	1	7月18日～7月20日	消防司令補	オンライン研修
	緊急車両指導員養成研修	2	7月25日～7月26日	消防司令補	兵庫県高砂市 「はりま交通研修 センター」
	安全運転研修	2	8月24日～8月27日	消防司令補	茨城県ひたちなか市 「安全運転中央研修所」
	消防実務講習会	1	10月24日	消防司令補	神奈川県横浜市 「横浜市開港記念会館」
	救命士研修会	17	12月18日	消防司令補 消防士 消防士長 消防士	北佐久郡御代田町 「エコールみよた」
	全シ ンポ ジウ ム	1	11月21日～11月22日	消防司令補	秋田県秋田市 「あきた芸術劇場ミルハス」
	日本救急医学会中部地方会・学術集会	1	12月6日～12月7日	消防司令補	福井県福井市 「A O S S A」
	全シ ンポ ジウ ム	1	12月12日	消防司令補	東京都中央区 「銀座プロッサム 中央会館」
	日本救急医学会関東地方会	1	2月22日	消防司令補	東京都千代田区 「東京国際フォーラム」
国際消防救助隊セミナー	1	2月17日～2月20日	消防司令補	滋賀県大津市 「全国市町村国際文化研修所」	
通信指令関係	通シ ンポ ジウ ム	1	3月15日	消防司令補	東京都豊島区 「帝京平成大学池袋 キャンパス」

2 財 政

(1) 消防費当初予算額

■歳 入

(単位：千円)

科 目	R 7年度	R 6年度	比 較	構成比(%)
消防費負担金	4,514,710	4,255,010	259,700	91.13
消防費手数料	4,240	4,520	△ 280	0.09
国庫支出金	0	24,000	△ 24,000	0.00
財産収入	5,430	1,400	4,030	0.11
消防費繰入金	54,980	439,090	△ 384,110	1.11
消防費繰越金	62,730	132,590	△ 69,860	1.27
消防費雑入	36,610	31,300	5,310	0.73
広域連合債	275,600	1,238,100	△ 962,500	5.56
合 計	4,954,300	6,126,010	△ 1,171,710	100.00

■歳 出

(単位：千円)

科 目	R 7年度	R 6年度	比 較	構成比(%)
一般管理費	3,946,570	3,775,990	170,580	79.66
職員厚生費	16,700	16,900	△ 200	0.34
職員研修費	17,290	21,250	△ 3,960	0.35
常備消防費	359,960	360,180	△ 220	7.26
消防施設費	403,110	1,791,220	△ 1,388,110	8.14
基金積立金	41,990	36,590	5,400	0.84
公債費	144,550	100,210	44,340	2.92
予備費	24,130	23,670	460	0.49
合 計	4,954,300	6,126,010	△ 1,171,710	100.00

■人口及び世帯当たり消防費予算額

年 度 別	消防予算額 (千円)	人口 (人)		世帯数 (世帯)	
			一人当たり (円)		一世帯当たり (円)
令和7年度	4,954,300	413,585	11,979	183,476	27,002
令和6年度	6,126,010	416,695	14,701	188,369	32,521

■ 消防費当初予算額の推移

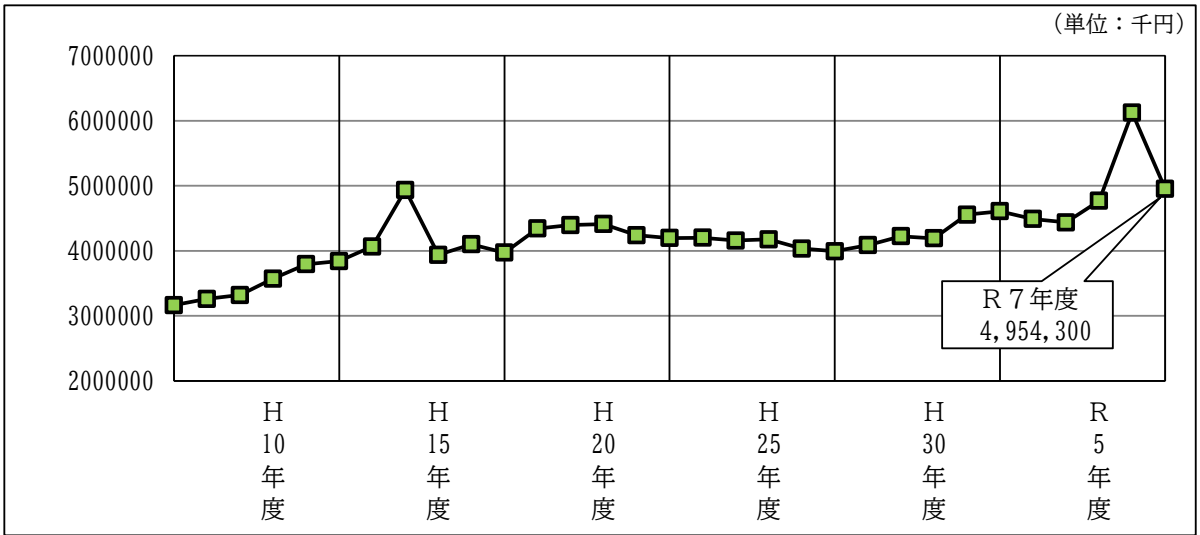

■ 消防費当初予算の内訳

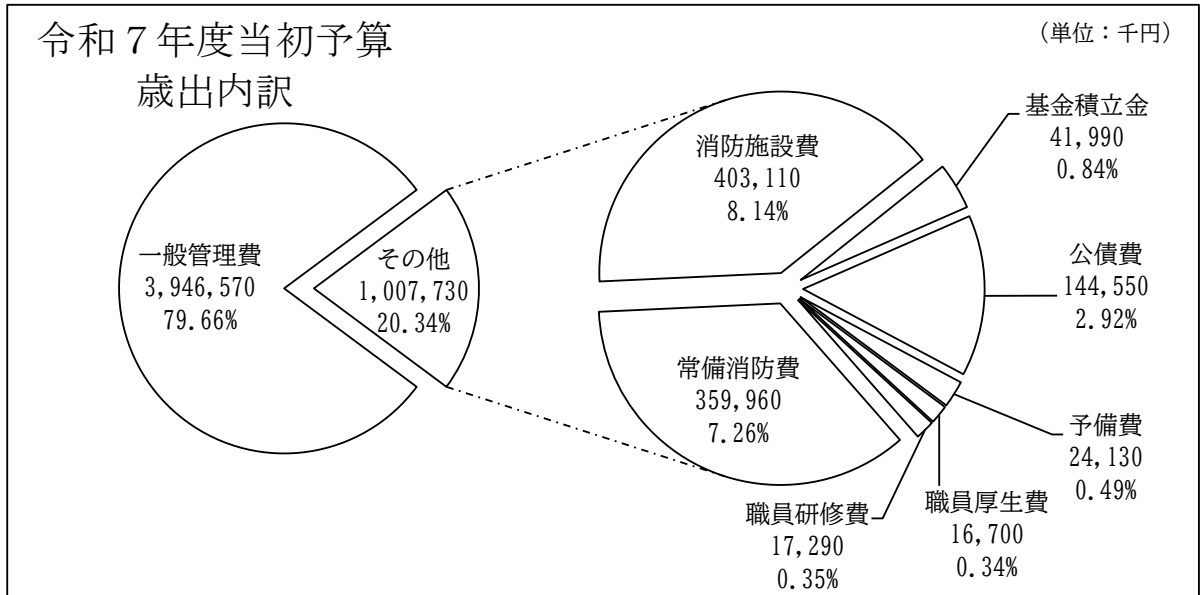
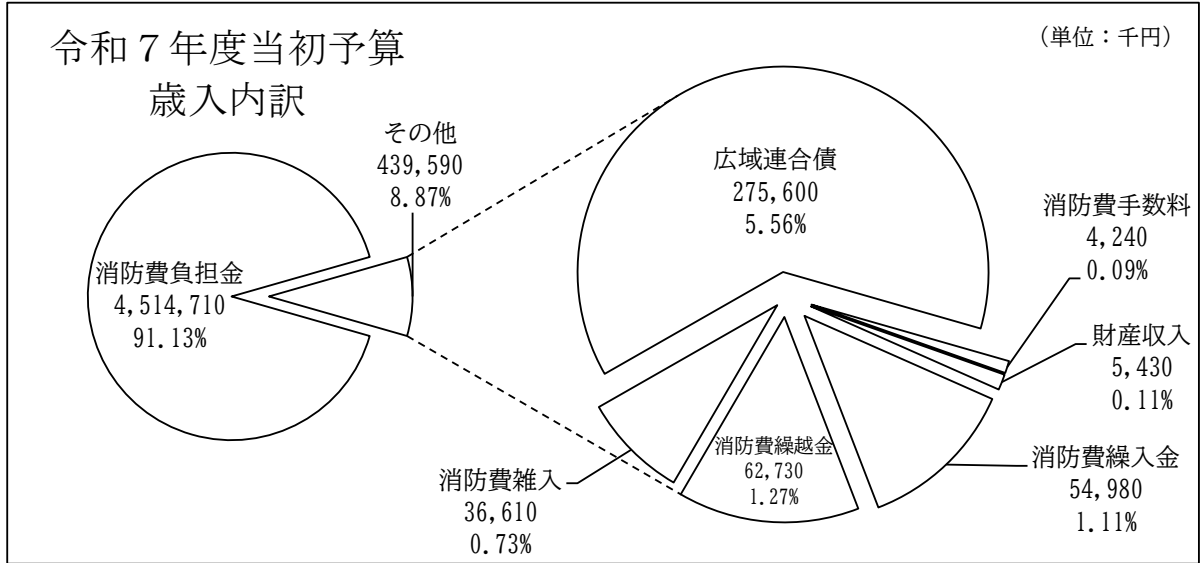

(2) 関係市村消防費負担金

(令和7年度)

(単位：千円)

関係市村	共通経費			高速道路 救急業務 特交分	ドクター カー 特交分	退職手当 特別 負担金	合計
	基準財政 需要額割	人口割	小計				
松本市	1,620,929	627,706	2,248,634	4,570	8,170	4,090	2,265,464
塩尻市	520,047	174,984	695,031	4,570	—	—	699,601
安曇野市	801,027	257,059	1,058,086	4,570	3,940	—	1,066,596
麻績村	58,445	6,496	64,942	4,570	—	—	69,512
生坂村	39,689	4,338	44,027	4,570	—	—	48,597
山形村	115,760	22,780	138,540	4,570	—	—	143,110
朝日村	93,424	11,466	104,890	4,570	—	—	109,460
筑北村	97,142	10,658	107,800	4,570	—	—	112,370
総額	3,346,463	1,115,488	4,461,950	36,560	12,110	4,090	4,514,710

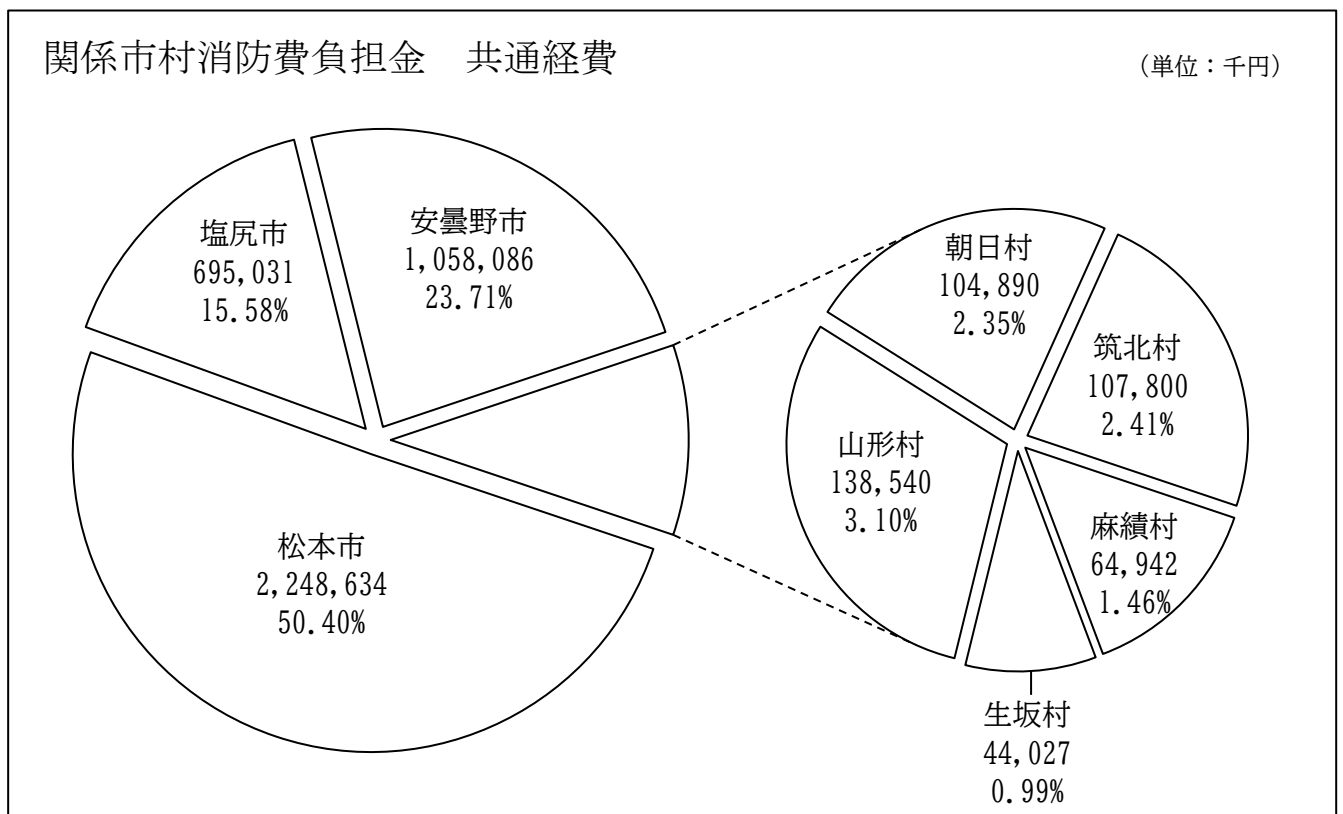

(3) 消防費決算額

■歳入

(単位：円)

科目	R 5年度	R 4年度	比較	構成比(%)
消防費負担金	4,135,067,869	4,118,530,477	16,537,392	86.33
手数料	4,095,400	4,326,150	△ 230,750	0.09
国庫支出金	15,398,304	-	15,398,304	0.33
利子及び配当金	389,857	361,968	27,889	0.01
物品売払収入	4,426,998	3,853,222	573,776	0.09
寄附金	2,107,500	2,104,500	3,000	0.04
消防費繰越金	275,926,138	331,826,090	△ 55,899,952	5.76
消防費雑入	33,585,159	46,915,207	△ 13,330,048	0.70
広域連合債	318,700,000	131,200,000	187,500,000	6.65
合計	4,789,697,225	4,639,117,614	150,579,611	100.00

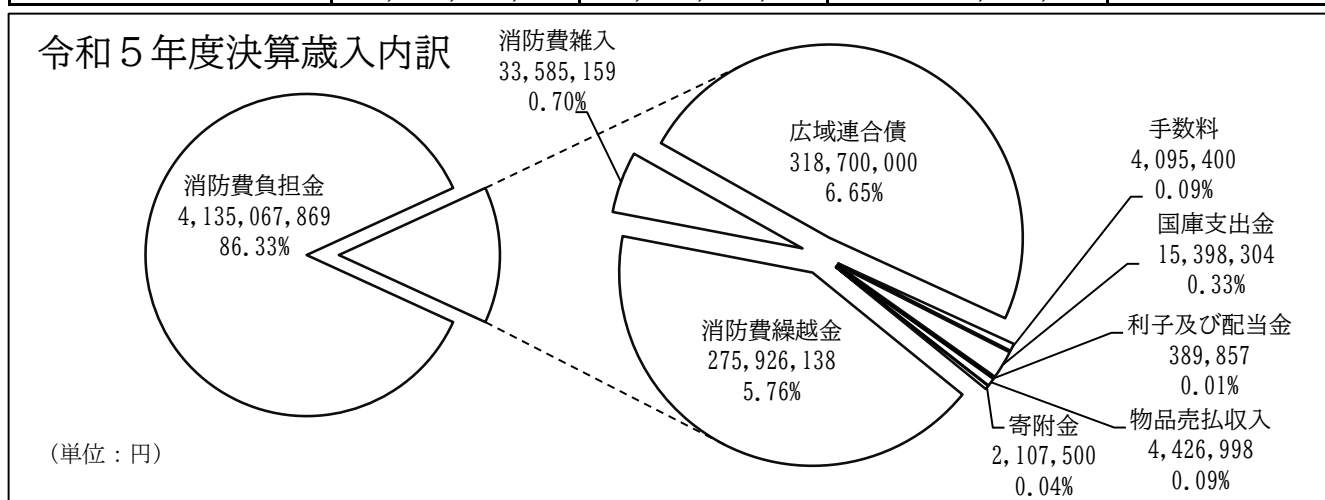

■歳出

(単位：円)

科目	R 5年度	R 4年度	比較	構成比(%)
一般管理費	3,703,439,331	3,634,828,607	68,610,724	80.41
職員厚生費	14,573,184	17,406,522	△ 2,833,338	0.32
職員研修費	13,419,134	15,606,321	△ 2,187,187	0.29
常備消防費	337,098,656	352,308,091	△ 15,209,435	7.32
消防施設費	404,950,444	219,490,550	185,459,894	8.79
公債費	132,003,072	148,929,385	△ 16,926,313	2.87
合計	4,605,483,821	4,388,569,476	216,914,345	100.00

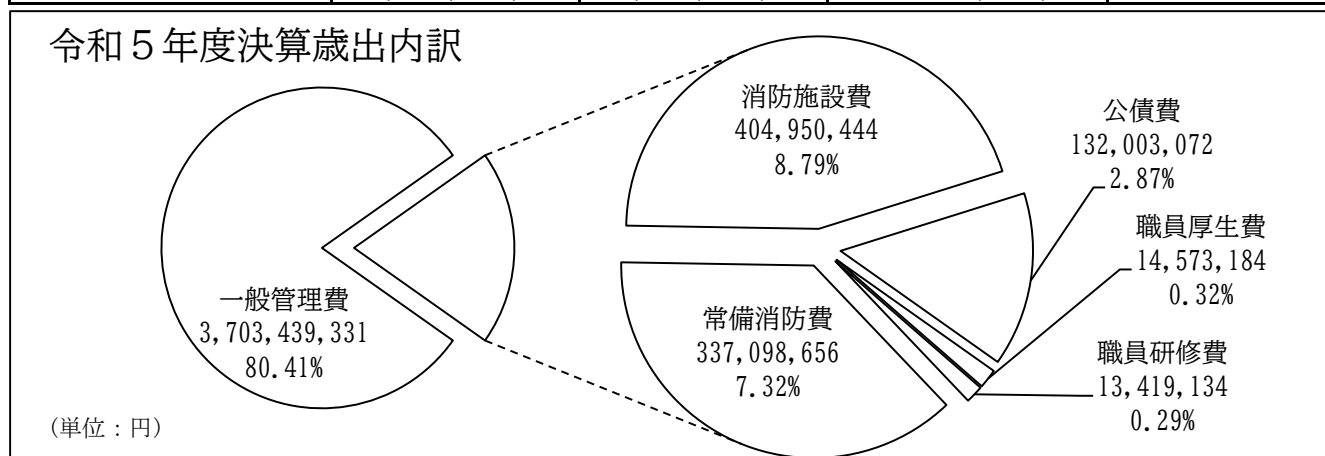

■収入済額・支出済額推移

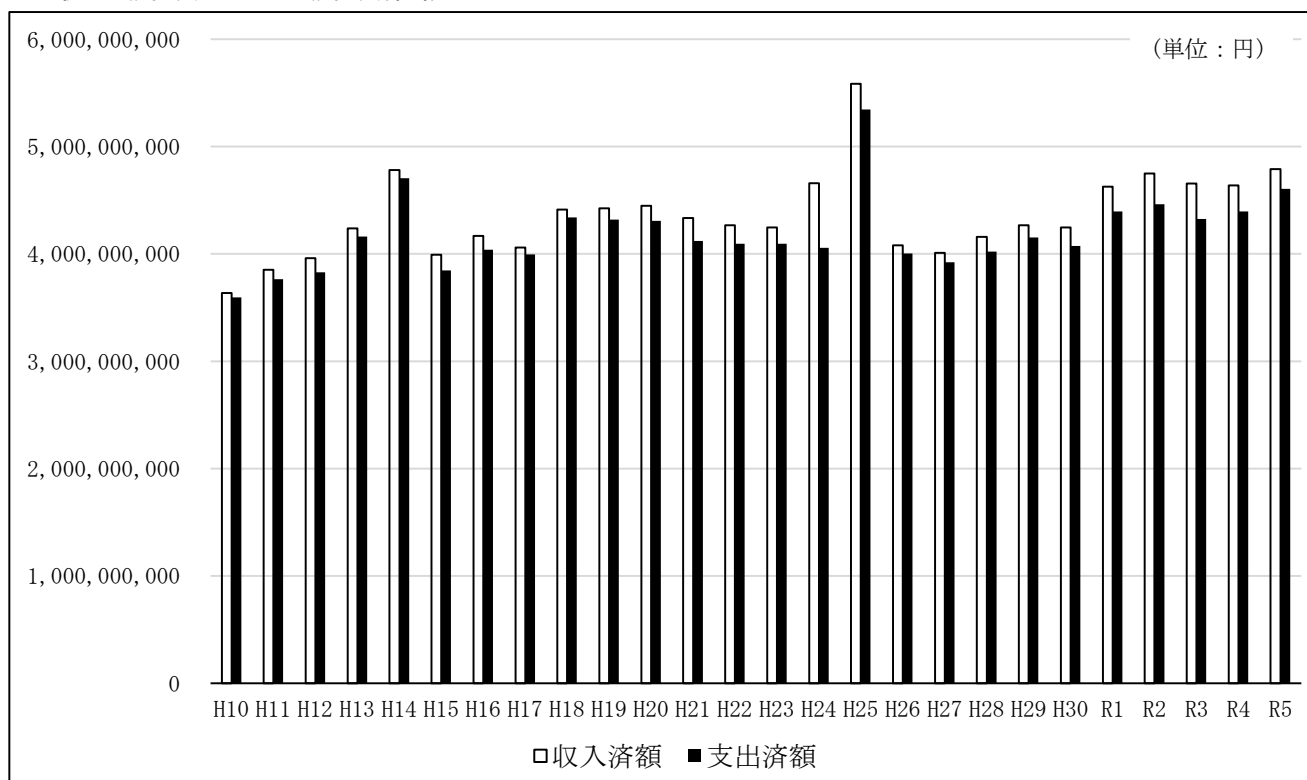

■支出済額内訳推移

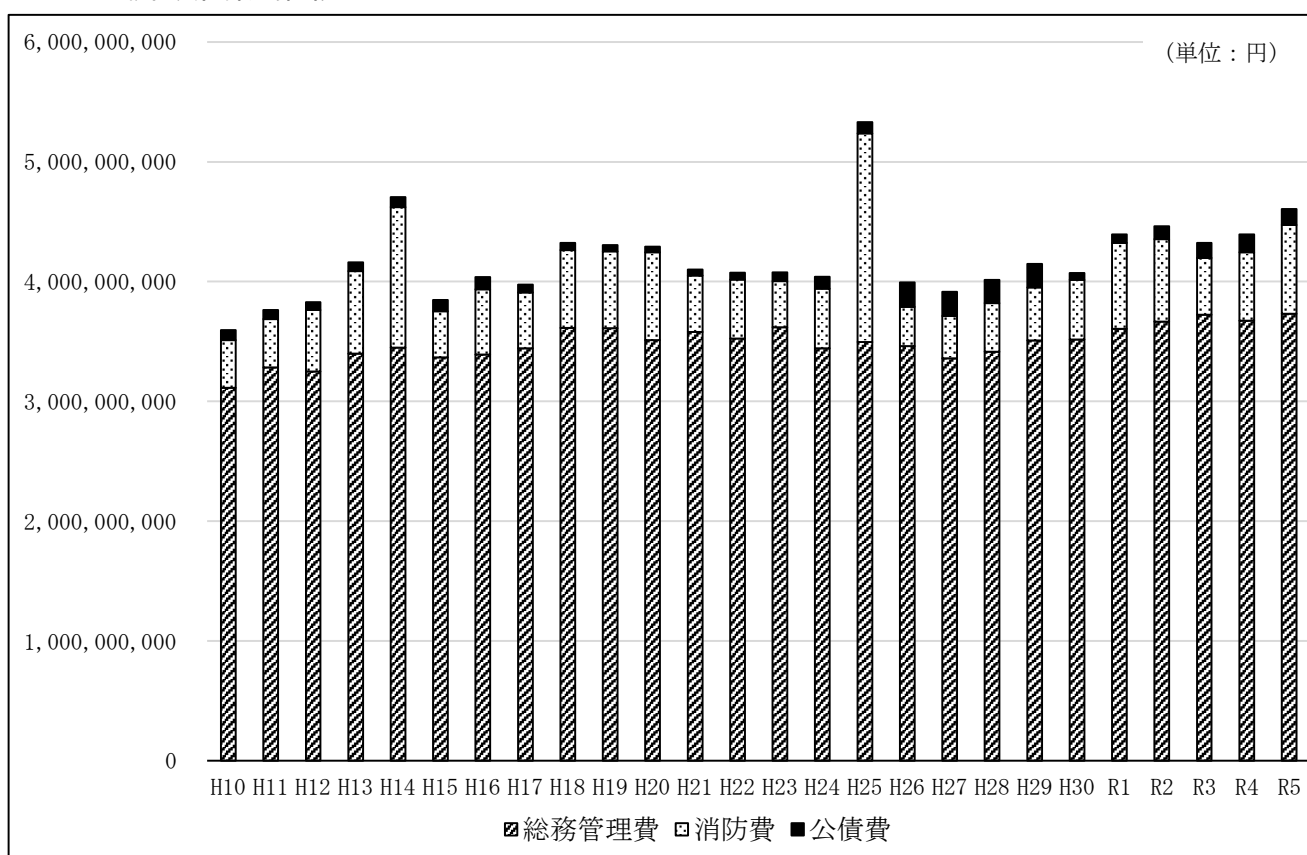

3 その他

(1) 関係市村消防団の現況

(令和7年4月1日現在)

関係市村	組 織							
	本 部 所 在 地	消 防 団 長	団	分 団	定 員 (人)	実 員 (人)		
						総 数	男 性	女 性
松 本 市	松本市丸の内3番7号 松本市危機管理部消防防災課	宮坂 明直	1	39	2,169	1,675	1,608	67
塩 尻 市	塩尻市大門七番町3番3号 塩尻市総務部危機管理課	中野 清志	1	7	870	857	833	24
安曇野市	安曇野市豊科6000番地 安曇野市危機管理課	高橋 稔	1	17	950	682	646	36
麻 績 村	東筑摩郡麻績村麻3837番地 麻績村総務課	小山 芳道	1	4	150	142	123	19
生 坂 村	東筑摩郡生坂村5493番地2 生坂村総務課	中山 英也	1	3	130	103	102	1
山 形 村	東筑摩郡山形村2030番地1 山形村総務課	中川 英樹	1	6	183	182	182	0
朝 日 村	東筑摩郡朝日村大字古見1555番地1 朝日村総務課	笠原 弘観	1	5	119	119	119	0
筑 北 村	東筑摩郡筑北村西条4195番地 筑北村総務課	宮入 好徳	1	4	200	154	143	11
総 数			8	85	4,771	3,914	3,756	158

(2) 歴代消防局長

区 分	氏 名	在 任 期 間
初 代	百瀬 文雄	平成5年4月1日 ~ 平成6年3月31日 (1年)
二 代	三沢 敦	平成6年4月1日 ~ 平成8年3月31日 (2年)
三 代	小山 安雄	平成8年4月1日 ~ 平成10年3月31日 (2年)
四 代	小川 博通	平成10年4月1日 ~ 平成12年3月31日 (2年)
五 代	宮澤 孝紀	平成12年4月1日 ~ 平成14年3月31日 (2年)
六 代	藤岡 泰	平成14年4月1日 ~ 平成15年3月31日 (1年)
七 代	中西 康雄	平成15年4月1日 ~ 平成17年3月31日 (2年)
八 代	村上 幸雄	平成17年4月1日 ~ 平成19年3月31日 (2年)
九 代	原 昭佳	平成19年4月1日 ~ 平成21年3月31日 (2年)
十 代	中沼 博史	平成21年4月1日 ~ 平成23年3月31日 (2年)
十一代	角田 啓蔵	平成23年4月1日 ~ 平成24年3月31日 (1年)
十二代	櫻井 貞文	平成24年4月1日 ~ 平成26年3月31日 (2年)
十三代	有賀 俊幸	平成26年4月1日 ~ 平成27年3月31日 (1年)
十四代	清水 哲弥	平成27年4月1日 ~ 平成30年3月31日 (3年)
十五代	百瀬 涉	平成30年4月1日 ~ 平成31年3月31日 (1年)
十六代	塩原 久典	平成31年4月1日 ~ 令和3年3月31日 (2年)
十七代	島田 宏光	令和3年4月1日 ~ 令和4年3月31日 (1年)
十八代	降幡 明生	令和4年4月1日 ~ 令和7年3月31日 (3年)
十九代	小島 康幸	令和7年4月1日 ~ 現在

予 防 編



令和6年度防火ポスター最優秀賞
穂高北小学校 平野 風夏さん

1 火災統計

(1) 概要

令和6年の火災発生件数は120件と、前年より17件減少しました。

火災種別で見ると、建物火災が68件で全体の56.7%を占め、昨年より17件増加しました。また、林野火災が2件(1.7%)、車両火災が17件(14.2%)、その他の火災が33件(27.5%)となっています。

出火原因は、たき火が16件(13.3%)で最も多く、次いで火入れ及びストーブが7件(5.8%)、配線器具が6件(5.0%)となっています。

死者は15人で前年より9人増加し、負傷者は34人で前年より25人増加しました。

(2) 火災発生状況前年比較

区 分		令和6年	令和5年	比 較
火 災 件 数 (件)		120	137	△ 17
火 災 種 別	建 物 火 災	68	51	17
	林 野 火 災	2	4	△ 2
	車 両 火 災	17	19	△ 2
	そ の 他 の 火 災	33	63	△ 30
焼 損 棟 数 (棟)		112	86	26
焼 損 程 度	全 焼	40	23	17
	半 焼	11	2	9
	部 分 焼	27	31	△ 4
	ぼ や	34	30	4
焼 損 面 積	焼 損 床 面 積 (㎡)	5,132	2,590	2,542
	焼 損 表 面 積 (㎡)	246	715	△ 469
	林 野 焼 損 面 積 (a)	820	395	425
死 者 (人)		15	6	9
負 傷 者 (人)		34	9	25
り 災 世 帯 数 (世 帯)		57	46	11
り 災 人 員 (人)		136	92	44
損 害 額 (千 円)		373,465	206,421	167,044
火 災 種 別	建 物 火 災	309,044	96,195	212,849
	林 野 火 災	3	—	3
	車 両 火 災	63,390	7,616	55,774
	そ の 他 の 火 災	1,028	102,610	△ 101,582

令和6年火災種別の比率

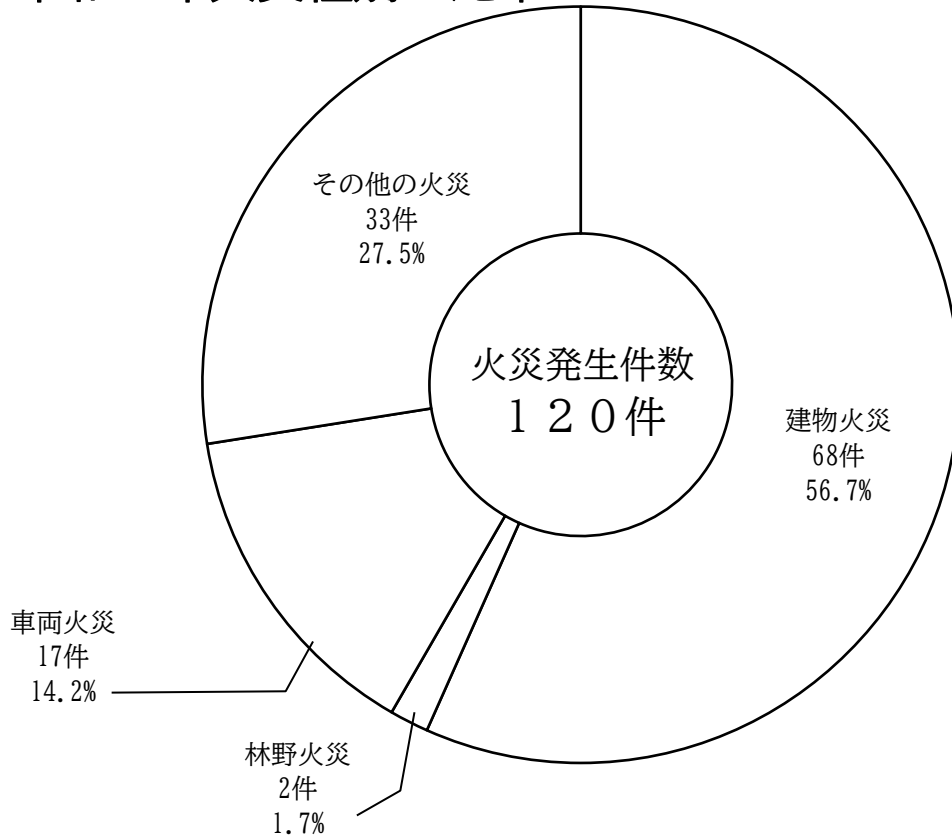

火災件数と死者数の推移

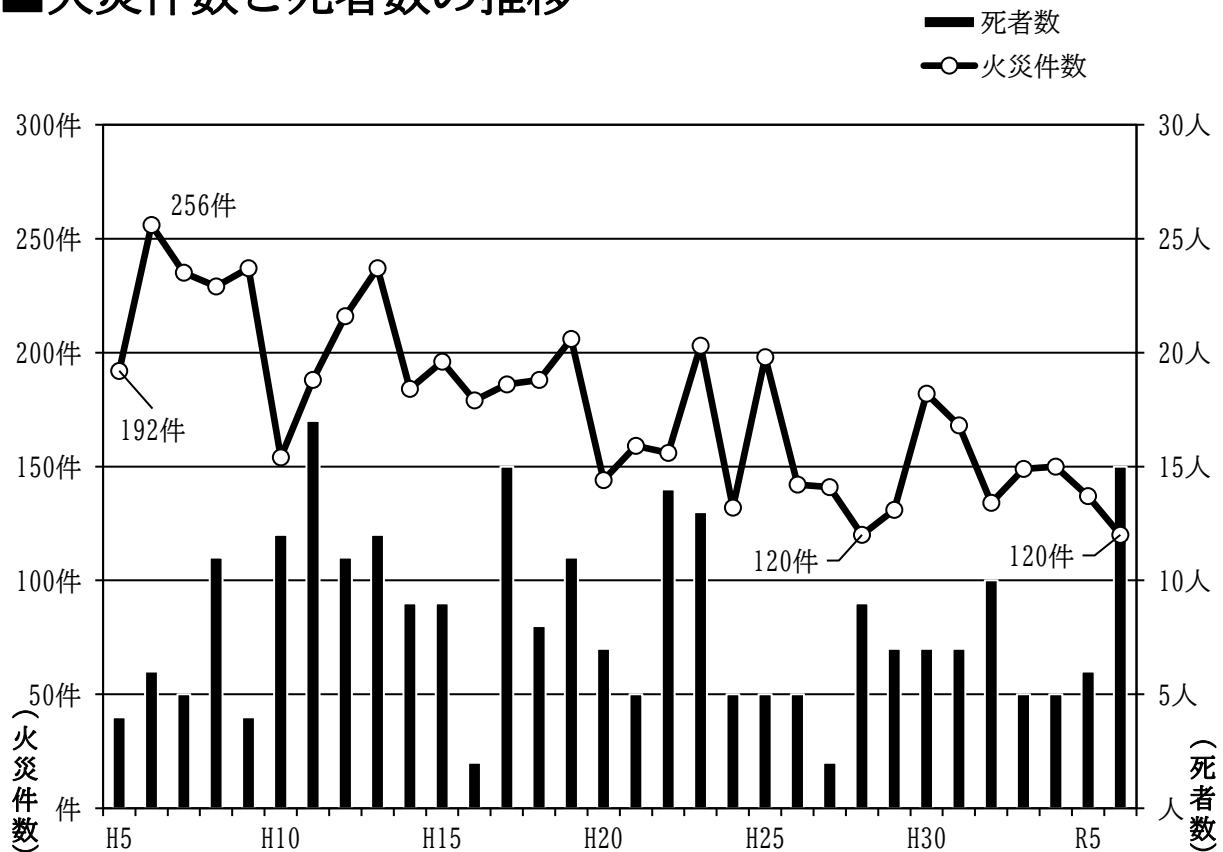

(3) 市村別火災発生状況

区分 市村	火災件数					死傷者		建物火災			
	総 数	建 物 火 災	林 野 火 災	車 両 火 災	そ の 他 の 火 災	死 者	負 傷 者	焼損程度(棟)			
								全 焼	半 焼	部 分 焼	ぼ や
松本市	56	33	1	8	14	10	11	26	7	12	19
塩尻市	24	14	—	5	5	4	5	2	2	5	7
安曇野市	30	19	1	2	8	1	18	11	2	10	7
麻績村	2	1	—	1	—	—	—	—	—	—	1
生坂村	—	—	—	—	—	—	—	—	—	—	—
山形村	3	—	—	—	3	—	—	—	—	—	—
朝日村	—	—	—	—	—	—	—	—	—	—	—
筑北村	5	1	—	1	3	—	—	1	—	—	—
総数	120	68	2	17	33	15	34	40	11	27	34

(4) 消防署・出張所別火災発生状況

区分 消防署	火災件数					死傷者		建物火災			
	総 数	建 物 火 災	林 野 火 災	車 両 火 災	そ の 他 の 火 災	死 者	負 傷 者	焼損程度(棟)			
								全 焼	半 焼	部 分 焼	ぼ や
丸の内消防署	7	5	—	1	1	—	—	—	—	1	4
庄内出張所	5	5	—	—	—	3	1	6	—	2	2
芳川消防署	12	8	—	2	2	2	3	6	2	1	6
神林出張所	4	2	—	1	1	—	1	—	—	1	1
渚消防署	10	5	—	3	2	3	3	5	2	2	3
本郷消防署	3	2	—	—	1	—	1	—	—	—	2
山辺出張所	5	2	—	—	3	—	1	1	—	1	1
塩尻消防署	15	10	—	3	2	3	3	1	2	4	5
広丘消防署	8	4	—	2	2	—	2	1	—	1	2
豊科消防署	9	5	—	2	2	—	11	3	—	2	2
梓川消防署	9	5	—	—	4	1	3	7	3	6	—
安曇出張所	2	—	1	1	—	1	—	—	—	—	—
穂高消防署	14	10	—	—	4	—	4	4	1	4	5
麻績消防署	7	2	—	2	3	—	—	1	—	—	1
明科消防署	5	2	1	—	2	1	1	4	—	2	—
山形消防署	4	1	—	—	3	—	—	1	1	—	—
※委託区域分	1	—	—	—	1	1	—	—	—	—	—
総数	120	68	2	17	33	15	34	40	11	27	34

(単位：人、㎡、a、千円)

り 災 世 帯	り 災 人 員	焼損面積		林 野 焼 損 面 積	損 害 額					
		床 面 積	表 面 積		総 額	建 物		林 野	車 両	そ の 他
						建 物	収 容 物			
34	84	2,636	76	810	176,500	117,790	23,288	3	35,268	151
7	19	465	68	—	51,374	33,742	4,159	—	13,359	114
15	32	2,004	102	10	132,632	52,231	77,429	—	2,606	366
1	1	—	—	—	889	1	91	—	797	—
—	—	—	—	—	—	—	—	—	—	—
—	—	—	—	—	397	—	—	—	—	397
—	—	—	—	—	—	—	—	—	—	—
—	—	27	—	—	11,673	81	232	—	11,360	—
57	136	5,132	246	820	373,465	203,845	105,199	3	63,390	1,028

(単位：人、㎡、a、千円)

り 災 世 帯	り 災 人 員	焼損面積		林 野 焼 損 面 積	損 害 額					
		床 面 積	表 面 積		総 額	建 物		林 野	車 両	そ の 他
						建 物	収 容 物			
3	5	—	5	—	792	15	247	—	530	—
8	19	459	—	—	35,115	31,817	3,298	—	—	—
6	15	622	18	800	64,875	22,467	8,014	—	34,360	34
3	5	2	—	—	349	116	167	—	50	16
5	13	654	15	—	50,220	43,617	6,390	—	213	—
1	4	—	1	—	51	2	49	—	—	—
2	8	287	2	—	7,545	6,814	730	—	—	1
6	14	231	63	—	35,073	18,073	3,698	—	13,188	114
1	5	234	5	—	16,301	15,669	461	—	171	—
3	11	416	7	—	20,098	7,399	10,093	—	2,606	—
7	16	734	91	—	24,748	18,903	5,739	—	—	106
—	—	—	—	10	118	—	—	3	115	—
10	18	1,050	37	10	95,137	30,314	64,463	—	—	360
1	1	27	—	—	12,562	82	323	—	12,157	—
1	2	312	2	—	6,857	6,199	658	—	—	—
—	—	104	—	—	3,624	2,358	869	—	—	397
—	—	—	—	—	—	—	—	—	—	—
57	136	5,132	246	820	373,465	203,845	105,199	3	63,390	1,028

(5) 月別火災発生状況

区分 月	火災件数					死傷者		建物火災			
	総 数	建 物 火 災	林 野 火 災	車 両 火 災	そ の 他 の 火 災	死 者	負 傷 者	焼損程度(棟)			
								全 焼	半 焼	部 分 焼	ぼ や
1月	5	3	—	1	1	2	—	2	—	—	1
2月	13	8	—	2	3	3	3	4	1	2	4
3月	18	8	—	2	8	1	5	2	1	5	2
4月	8	3	1	—	4	1	2	6	2	1	4
5月	11	3	1	2	5	1	—	2	—	2	2
6月	7	4	—	—	3	—	8	—	—	1	3
7月	9	6	—	2	1	1	1	5	2	4	4
8月	17	11	—	4	2	2	3	11	3	2	3
9月	7	3	—	2	2	1	2	—	—	—	3
10月	7	5	—	—	2	—	2	1	1	1	2
11月	10	7	—	2	1	—	6	4	1	7	1
12月	8	7	—	—	1	3	2	3	—	2	5
総数	120	68	2	17	33	15	34	40	11	27	34

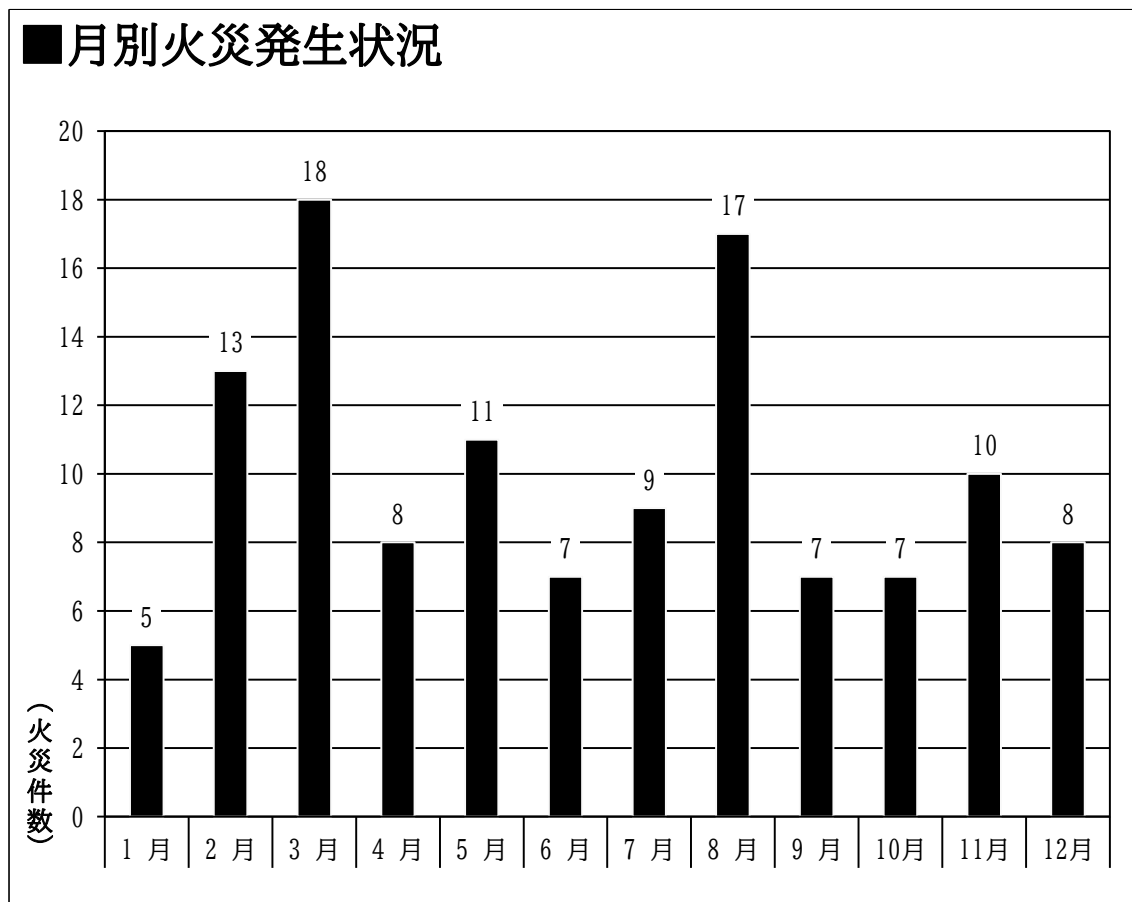

(単位：人、㎡、a、千円)

り 災 世 帯	り 災 人 員	焼損面積		林 野 焼 損 面 積	損 害 額					
		床 面 積	表 面 積		総 額	建 物		林 野	車 両	そ の 他
						建 物	収 容 物			
3	7	295	—	—	19,443	18,844	449	—	116	34
5	12	760	10	—	61,447	57,322	3,904	—	220	1
7	22	485	50	—	53,445	14,218	4,756	—	34,291	180
3	7	489	20	810	10,569	5,835	4,445	3	—	286
1	3	150	3	—	7,466	3,573	502	—	3,373	18
2	3	—	5	—	9,467	—	9,143	—	—	324
9	24	249	6	—	14,514	12,830	1,605	—	79	—
7	13	1,437	32	10	131,668	48,030	69,778	—	13,860	—
2	4	1	—	—	12,767	90	1,153	—	11,410	114
1	5	53	—	—	867	491	376	—	—	—
11	26	892	111	—	42,482	35,563	6,878	—	41	—
6	10	321	9	—	9,330	7,049	2,210	—	—	71
57	136	5,132	246	820	373,465	203,845	105,199	3	63,390	1,028

■年齢別死者の状況（平成5年～令和6年）

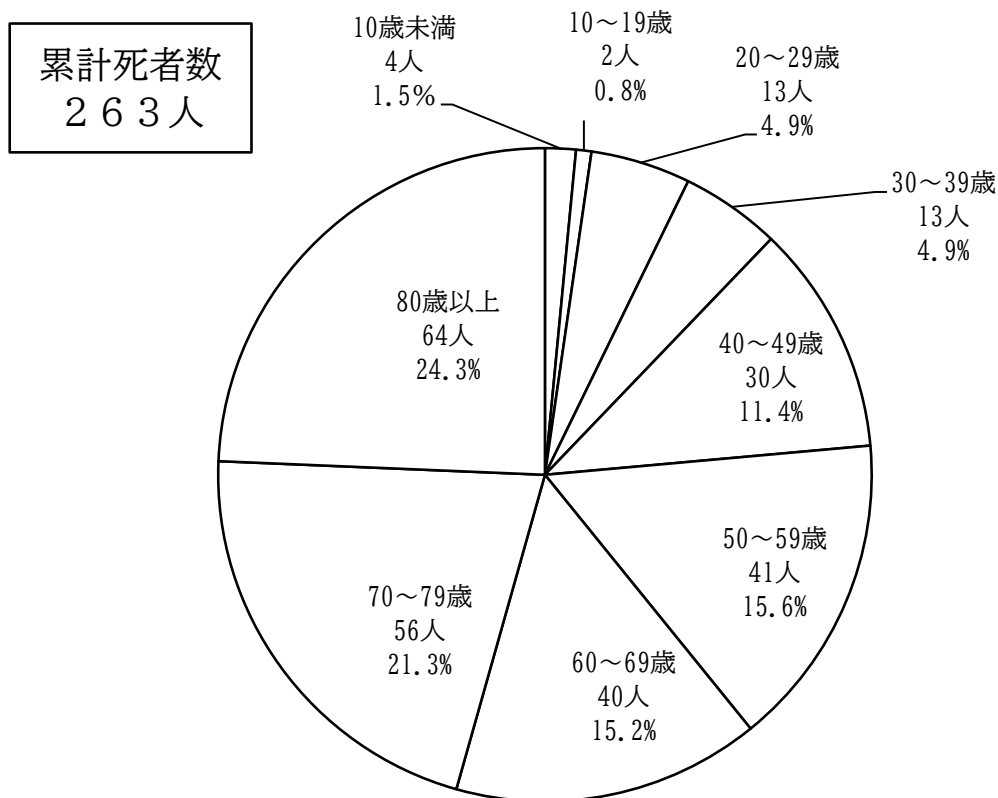

(6) 出火原因別火災発生状況

順位	長野県				順位	松本広域消防局			
	令和6年		令和5年			令和6年		令和5年	
	原因	件数	原因	件数		原因	件数	原因	件数
1位	たき火	106	たき火	171	1位	たき火	16	たき火	28
2位	火入れ	38	火入れ	90	2位	火入れ	7	火入れ	21
2位	ストーブ	38	たばこ	39	2位	ストーブ	7	たばこ	8
4位	こんろ	33	こんろ	39	4位	配線器具	6	配線器具	7
5位	電気機器	28	ストーブ	31	5位	こんろ	5	こんろ	5
6位	電灯・電話等の配線	27	放火	29	5位	電気機器	5	電気機器	5
7位	たばこ	24	電灯・電話等の配線	22	5位	放火の疑い	5	排気管	4
8位	放火の疑い	22	電気機器	21	8位	放火	4	焼却炉	3
9位	放火	18	排気管	19	9位	たばこ	3	電灯・電話等の配線	3
10位	配線器具	16	配線器具	17					
	その他	246	その他	248		その他	38	その他	30
	不明・調査中	95	不明・調査中	104		不明・調査中	24	不明・調査中	23
	総数	691	総数	847		総数	120	総数	137

■主な出火原因前年比較

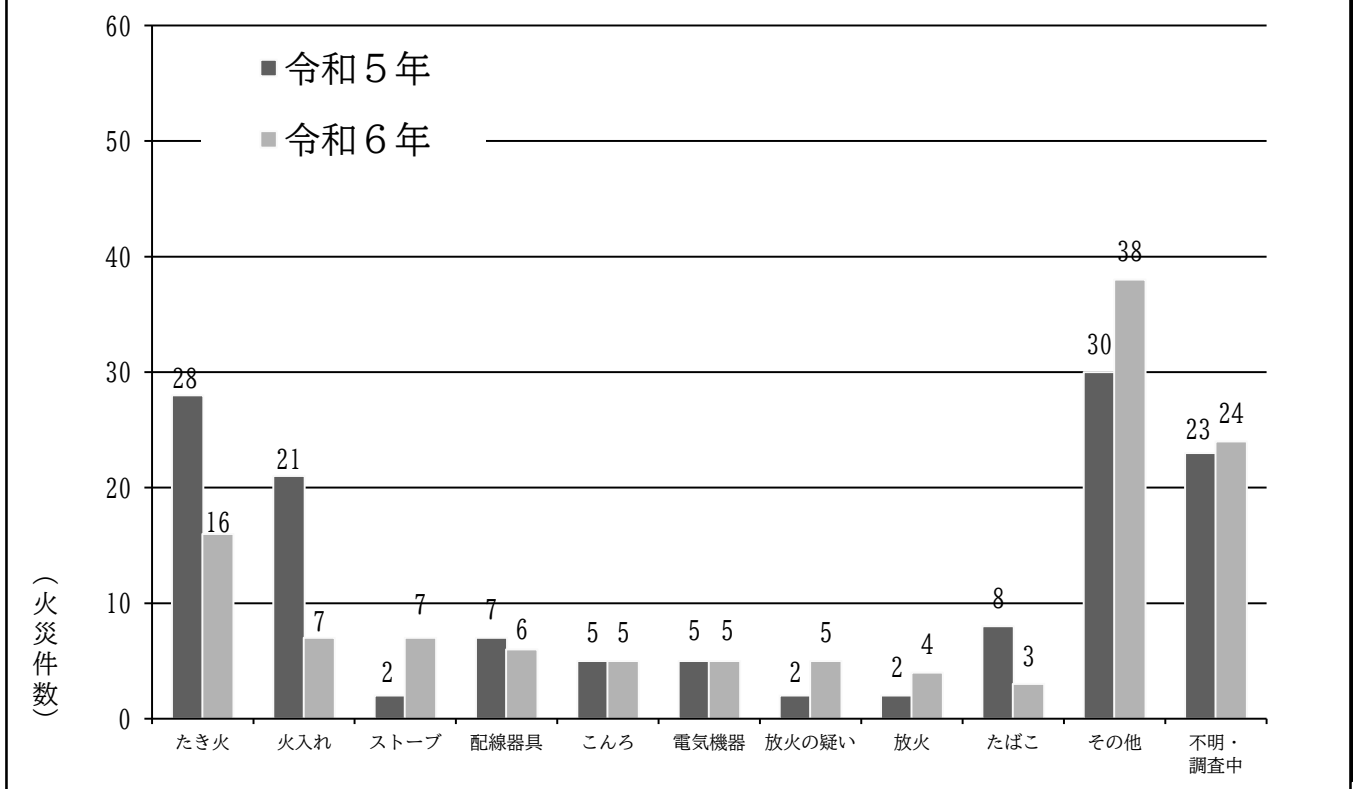

(7) 時間帯別火災発生状況

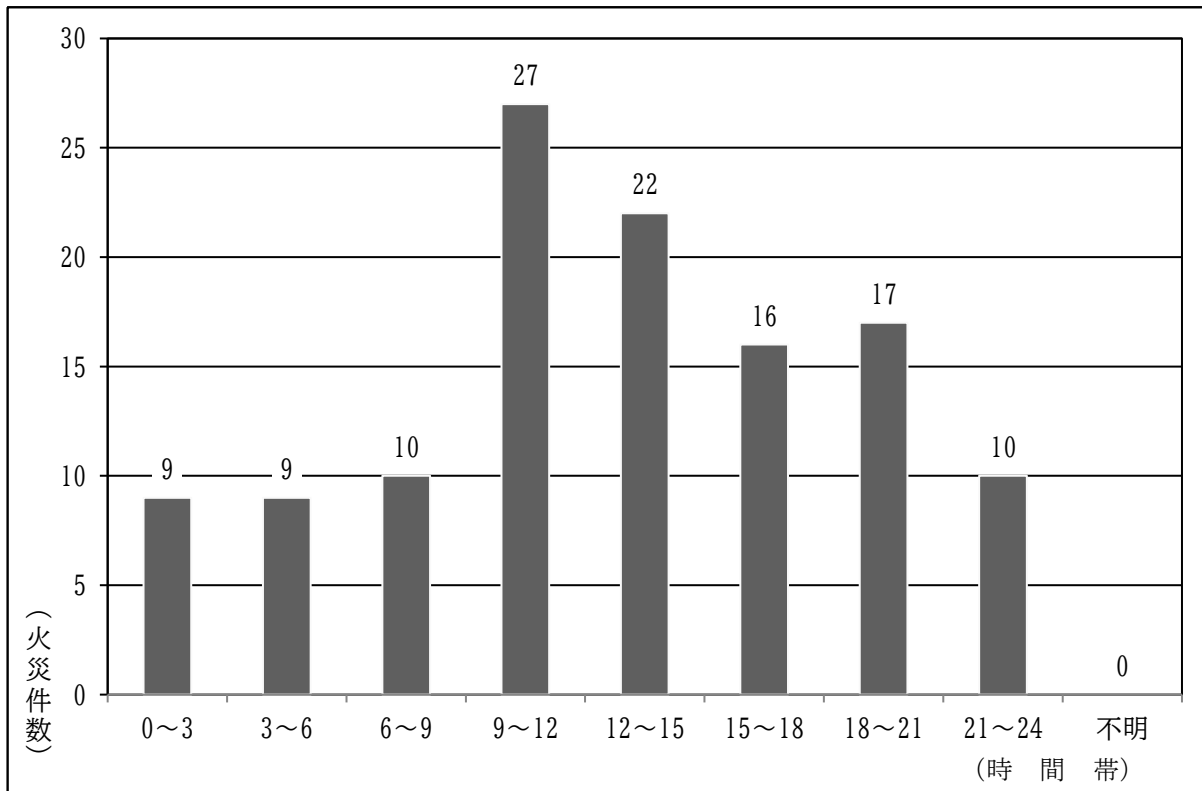

(8) 曜日別火災発生状況

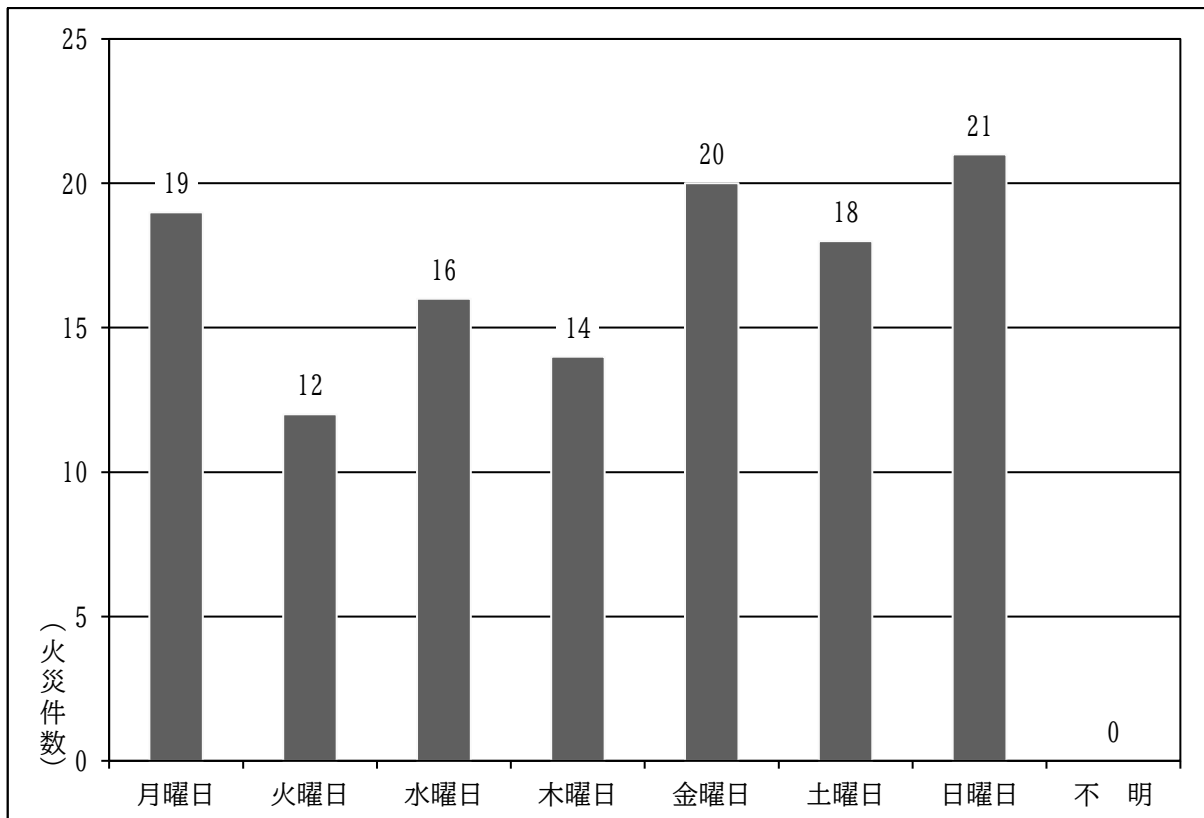

2 防火対象物

(令和7年4月1日現在)

(1) 市村別防火対象物の概要

(単位：件)

用途		市村		松本市	塩尻市	安曇野市	麻績村	生坂村	山形村	朝日村	筑北村	総数
1項	イ	劇場等		10	4	2	—	—	—	—	—	16
	ロ	集会場		301	70	113	11	5	9	15	17	541
2項	イ	キャバレー等		2	—	2	—	—	—	—	—	4
	ロ	遊戯場等		14	7	7	—	—	—	—	—	28
	ハ	風俗店等		1	—	—	—	—	—	—	—	1
3項	イ	カラオケ店等		8	—	1	—	—	—	—	—	9
	ロ	料理店等		2	—	5	—	—	—	—	—	7
4項	イ	飲食店等		258	71	97	1	—	5	3	3	438
	ロ	百貨店等		367	122	158	4	—	12	2	5	670
5項	イ	旅館・ホテル等		287	26	115	2	3	2	1	3	439
	ロ	共同住宅等		3,942	894	744	3	1	24	2	5	5,615
6項	イ	病院等		190	42	70	1	—	4	—	—	307
	ロ	特別養護老人ホーム等		132	22	49	2	—	4	4	—	213
	ハ	デイサービスセンター等		183	46	94	5	6	6	6	8	354
7項	イ	幼稚園等		45	5	1	—	—	—	—	—	51
	ロ	学校等		323	66	100	1	3	5	4	6	508
8項	ロ	図書館等		29	6	16	1	—	—	1	2	55
9項	イ	蒸気・熱気浴場等		—	—	1	—	—	—	—	—	1
	ロ	公衆浴場等		15	2	5	—	—	—	—	—	22
10項	ロ	停車場等		7	2	—	—	—	—	—	—	9
11項	ロ	神社・寺院等		124	26	43	5	—	3	2	4	207
12項	イ	工場・作業場		940	433	558	20	8	50	23	27	2,059
	ロ	テレビスタジオ		2	—	—	—	—	—	—	—	2
13項	イ	自動車車庫		115	20	34	2	2	6	—	2	181
	ロ	飛行機等格納庫		6	—	—	—	—	—	—	—	6
14項	ロ	倉庫		836	253	311	12	10	39	20	8	1,489
15項	ロ	その他の事業所		1,292	292	354	24	14	35	34	23	2,068
16項	イ	複合用途(特定)		846	122	176	8	3	11	4	11	1,181
	ロ	複合用途(非特定)		379	94	84	3	3	7	4	6	580
16の2項	ロ	地下街		—	—	—	—	—	—	—	—	—
16の3項	ロ	準地下街		—	—	—	—	—	—	—	—	—
17項	ロ	文化財建造物等		47	15	20	6	8	3	2	13	114
18項	ロ	アーケード		—	—	—	—	—	—	—	—	—
総数				10,703	2,640	3,160	111	66	225	127	143	17,175

(令和7年4月1日現在)

(2) 消防署・出張所別防火対象物の概要

(単位：件)

用途		消防署所		丸の内消防署	庄内出張所	芳川消防署	神林出張所	渚消防署	本郷消防署	山辺出張所	塩尻消防署	広丘消防署	豊科消防署	梓川消防署	安曇出張所	穂高消防署	麻績消防署	明科消防署	山形消防署	総数
		消防署	出張所																	
1項	イ	劇場等	1	-	-	2	1	3	-	4	-	2	-	-	-	-	-	2	1	16
	ロ	集会場	22	15	46	46	71	21	23	55	15	43	36	12	41	28	25	42	541	
2項	イ	キャバレー等	2	-	-	-	-	-	-	-	-	2	-	-	-	-	-	-	-	4
	ロ	遊戯場等	1	1	4	3	4	-	1	5	2	4	1	-	2	-	-	-	28	
	ハ	風俗店等	1	-	-	-	-	-	-	-	-	-	-	-	-	-	-	-	-	1
	ニ	カラオケ店等	4	-	-	1	3	-	-	-	-	1	-	-	-	-	-	-	-	9
3項	イ	料理店等	2	-	-	-	-	-	-	-	-	4	-	-	1	-	-	-	7	
	ロ	飲食店等	96	24	34	8	54	10	5	43	28	43	13	15	42	4	6	13	438	
4項		百貨店等	51	54	80	21	90	14	12	78	44	71	41	3	63	9	11	28	670	
5項	イ	旅館・ホテル等	32	4	8	-	10	33	23	16	10	17	4	168	95	5	8	6	439	
	ロ	共同住宅等	456	444	765	219	943	491	441	492	402	416	136	30	224	8	28	120	5,615	
6項	イ	病院等	41	15	36	11	52	12	10	29	14	32	8	3	28	1	6	9	307	
	ロ	特別養護老人ホーム等	10	9	22	12	30	8	14	14	8	22	18	-	14	2	11	19	213	
	ハ	デイサービスセンター等	16	15	35	19	42	8	13	24	22	36	32	4	30	13	18	27	354	
	ニ	幼稚園等	10	1	14	12	2	3	1	3	2	-	-	-	1	-	-	2	51	
7項		学校等	79	46	34	18	66	30	16	45	21	43	16	7	37	7	20	23	508	
8項		図書館等	8	1	2	1	8	-	1	5	1	6	4	4	8	3	1	2	55	
9項	イ	蒸気・熱気浴場等	-	-	-	-	-	-	-	-	-	-	-	-	1	-	-	-	1	
	ロ	公衆浴場等	5	-	1	-	2	2	1	2	-	1	1	3	3	-	-	1	22	
10項		停車場等	1	-	1	2	-	-	-	1	1	-	-	2	-	-	-	1	9	
11項		神社・寺院等	37	9	13	9	20	11	7	18	8	12	12	1	21	9	10	10	207	
12項	イ	工場・作業場	44	61	174	268	234	16	22	294	139	219	105	10	208	47	87	131	2,059	
	ロ	テレビスタジオ	-	-	-	1	-	-	1	-	-	-	-	-	-	-	-	-	2	
13項	イ	自動車車庫	35	11	14	6	34	-	2	10	10	11	10	2	15	4	6	11	181	
	ロ	飛行機等格納庫	-	-	-	5	1	-	-	-	-	-	-	-	-	-	-	-	6	
14項		倉庫	42	35	161	221	260	11	17	158	95	111	86	8	115	20	59	90	1,489	
15項		その他の事業所	161	126	188	148	389	39	35	163	129	140	126	33	123	47	111	110	2,068	
16項	イ	複合用途(特定)	365	64	92	25	139	55	33	94	28	60	29	28	85	19	26	39	1,181	
	ロ	複合用途(非特定)	90	43	63	21	92	20	20	56	38	35	15	10	35	9	14	19	580	
16の2項		地下街	-	-	-	-	-	-	-	-	-	-	-	-	-	-	-	-	-	
16の3項		準地下街	-	-	-	-	-	-	-	-	-	-	-	-	-	-	-	-	-	
17項		文化財建造物等	8	10	9	2	4	1	3	12	3	5	9	1	2	19	20	6	114	
18項		アーケード	-	-	-	-	-	-	-	-	-	-	-	-	-	-	-	-	-	
総数			1,620	988	1,796	1,081	2,551	788	701	1,621	1,020	1,336	702	344	1,194	254	469	710	17,175	

(令和6年度)

(3) 消防同意件数及び査察実施状況

(単位：件)

用 途		同 意 区 分					防火対象物総数	査察実施数	
		受付件数	新築	増築	改築	その他			
1項	イ	劇場等	3	3	—	—	—	16	4
	ロ	集会場	6	5	1	—	—	541	135
2項	イ	キャバレー等	0	—	—	—	—	4	—
	ロ	遊戯場等	0	—	—	—	—	28	10
	ハ	風俗店等	0	—	—	—	—	1	—
3項	ニ	カラオケ店等	0	—	—	—	—	9	3
	イ	料理店等	0	—	—	—	—	7	1
4項	ロ	飲食店等	13	12	1	—	—	438	201
		百貨店等	12	10	1	—	1	670	221
5項	イ	旅館・ホテル等	3	3	—	—	—	439	294
	ロ	共同住宅等	48	48	—	—	—	5,615	400
6項	イ	病院等	2	2	—	—	—	307	59
	ロ	特別養護老人ホーム等	1	1	—	—	—	213	94
	ハ	デイサービスセンター等	5	3	—	—	2	354	100
7項	ニ	幼稚園等	0	—	—	—	—	51	22
		学校等	4	2	2	—	—	508	232
8項		図書館等	0	—	—	—	—	55	15
9項	イ	蒸気・熱気浴場等	0	—	—	—	—	1	—
	ロ	公衆浴場等	2	1	—	—	1	22	8
10項		停車場等	0	—	—	—	—	9	—
11項		神社・寺院等	1	1	—	—	—	207	72
12項	イ	工場・作業場	31	29	2	—	—	2,059	507
	ロ	テレビスタジオ	0	—	—	—	—	2	2
13項	イ	自動車車庫	7	6	1	—	—	181	51
	ロ	飛行機等格納庫	0	—	—	—	—	6	2
14項		倉庫	31	31	—	—	—	1,489	373
15項		その他の事業所	40	35	5	—	—	2,068	486
16項	イ	複合用途（特定）	8	7	1	—	—	1,181	362
	ロ	複合用途（非特定）	3	3	—	—	—	580	109
16の2項		地下街	0	—	—	—	—	—	—
16の3項		準地下街	0	—	—	—	—	—	—
17項		文化財建造物等	0	—	—	—	—	114	90
18項		アーケード	0	—	—	—	—	—	—
		一般住宅等（建築設備含む）	91	86	5	—	—	—	—
		総 数	311	288	19	—	4	17,175	3,853

(令和6年度)

(単位：件)

(4) 各種届出状況

届出種別	消防法関係	火災予防条例関係	備考
消防計画作成(変更)届	1,169	—	
防火管理者選任(解任)届	1,511	—	
消防用設備等着工届	385	—	
消防用設備等設置届	1,256	—	
圧縮アセチレンガス等の貯蔵・取扱届	146	—	
防火責任者選任(解任)届	—	108	
防火対象物使用開始届	—	485	
炉・かまど・ボイラー等設置届	—	68	
発電・変電・蓄電池設備設置届	—	102	
ネオン管灯設備設置届	—	—	
水素ガスを充填する気球の届	—	—	
火災とまぎらわしい煙等届	—	3,013	
煙火打ち上げ・仕掛け届	—	202	
催物開催届	—	40	
指定洞道等届(新規・変更)	—	—	
少量危険物・指定可燃物届	—	352	
総数	4,467	4,370	

(5) 防火管理者資格取得講習受講状況

■ 新規講習(甲種)

実施日	修了者数(人)	講習会場	主催	備考
6月13日・14日	103	松本市	安曇野市・東筑防火管理者協議会	
6月27日・28日	101	松本市	塩尻市防火管理協会	
7月13日・14日	68	松本市	松本市防火管理協会	
1月30日・31日	106	松本市	松本市防火管理協会	
2月20日・21日	101	松本市	塩尻市防火管理協会	
総数	479			

■ 新規講習(甲種・乙種)

実施日	修了者数(人)	講習会場	主催	備考
8月8日・9日	71	松本市	安曇野市・東筑防火管理者協議会	

■ 新規講習(防火・防災管理)

実施日	修了者数(人)	講習会場	主催	備考
9月26日・27日	87	松本市	松本広域防火管理連合会	

■ 再講習

実施日	修了者数(人)	講習会場	主催	備考
12月13日	62	松本市	松本広域防火管理連合会	

3 危険物施設

(1) 危険物施設の概要

(令和7年4月1日現在)

■市村別

(単位：件)

区分 市村	製造所	貯蔵所							取扱所					総数	
		屋内貯蔵所	屋外タンク貯蔵所	屋内タンク貯蔵所	地下タンク貯蔵所	簡易タンク貯蔵所	移動タンク貯蔵所	屋外貯蔵所	給油取扱所	給油(自家用)取扱所	第一種販売取扱所	第二種販売取扱所	一般取扱所		移送取扱所
松本市	1	69	78	19	254	-	190	8	78	54	1	3	120	-	875
塩尻市	1	32	26	-	73	-	66	1	20	17	-	-	27	-	263
安曇野市	1	31	29	2	125	-	92	4	32	23	-	-	58	-	397
麻績村	-	-	2	-	8	-	3	-	1	1	-	-	2	-	17
生坂村	-	-	3	-	1	-	1	-	1	2	-	-	4	-	12
山形村	-	2	1	-	12	-	65	-	3	7	-	-	2	-	92
朝日村	-	2	1	1	5	-	1	-	1	3	-	-	3	-	17
筑北村	-	4	1	-	4	-	6	-	3	-	-	-	4	-	22
総数	3	140	141	22	482	-	424	13	139	107	1	3	220	-	1,695

■消防署・出張所別

(単位：件)

丸の内消防署	-	4	-	7	22	-	14	-	5	-	-	-	17	-	69
庄内出張所	-	7	-	-	10	-	5	-	7	2	-	-	8	-	39
芳川消防署	-	11	33	1	28	-	43	5	8	8	-	-	22	-	159
神林出張所	-	22	9	-	25	-	45	2	10	17	-	1	13	-	144
渚消防署	-	21	11	4	63	-	37	1	22	18	1	-	25	-	203
本郷消防署	-	-	-	-	21	-	3	-	3	1	-	-	6	-	34
山辺出張所	-	-	-	2	14	-	11	-	6	1	-	2	6	-	42
塩尻消防署	1	17	15	-	47	-	28	-	13	9	-	-	13	-	143
広丘消防署	-	15	11	-	26	-	38	1	7	8	-	-	14	-	120
豊科消防署	-	16	13	-	59	-	44	2	12	6	-	-	29	-	181
梓川消防署	2	4	9	2	23	-	24	-	10	2	-	-	12	-	88
安曇出張所	-	1	19	4	42	-	9	-	4	1	-	-	9	-	89
穂高消防署	-	13	10	-	45	-	27	2	11	8	-	-	19	-	135
麻績消防署	-	4	3	-	12	-	9	-	4	1	-	-	6	-	39
明科消防署	-	1	6	1	17	-	8	-	8	10	-	-	10	-	61
山形消防署	-	4	2	1	28	-	79	-	9	15	-	-	11	-	149
総数	3	140	141	22	482	-	424	13	139	107	1	3	220	-	1,695

■危険物施設数の推移

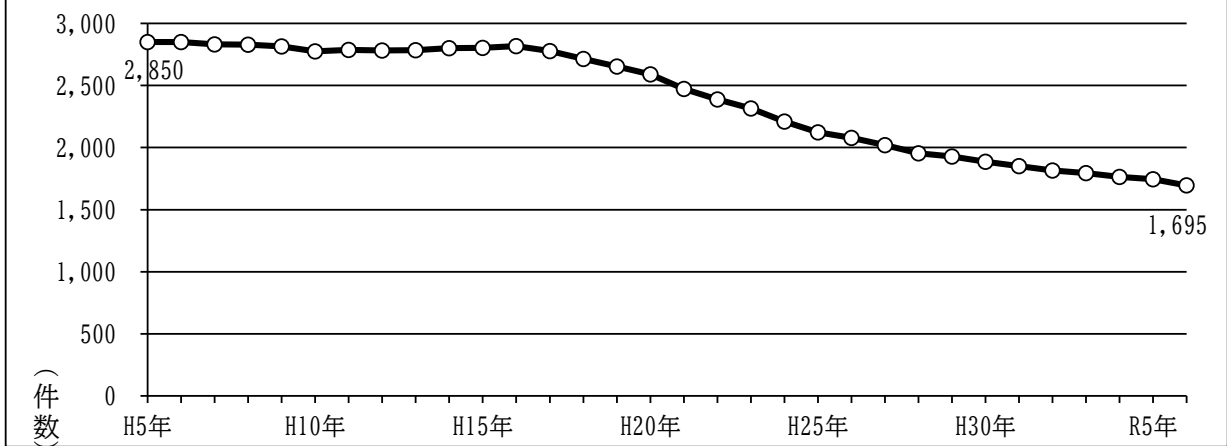

(2) 許可・完成検査等の状況

(令和6年度)

(単位：件)

区分	製造所	貯蔵所							取扱所					その他	総数	
		屋内貯蔵所	屋外タンク貯蔵所	屋内タンク貯蔵所	地下タンク貯蔵所	簡易タンク貯蔵所	移動タンク貯蔵所	屋外貯蔵所	給油取扱所	給油(自家用)取扱所	第一種販売取扱所	第二種販売取扱所	一般取扱所			移送取扱所
設置許可	-	-	-	-	-	-	21	-	-	1	-	-	-	-	-	22
変更許可	-	1	8	2	4	-	23	-	37	6	-	-	13	-	-	94
完成検査(設置)	-	-	1	-	-	-	21	-	-	2	-	-	-	-	-	24
完成検査(変更)	-	1	9	1	6	-	21	-	38	6	-	-	12	-	-	94
仮使用	-	1	3	-	1	-	-	-	34	1	-	-	1	-	-	41
水圧検査	-	-	-	-	-	-	-	-	9	1	-	-	2	-	-	12
水張検査	-	-	-	-	-	-	-	-	-	-	-	-	-	-	2	2
品数量変更	-	4	1	-	1	-	2	-	3	-	-	-	1	-	-	12
譲引	-	1	3	-	3	-	9	-	1	-	-	-	3	-	-	20
廃止	-	2	3	3	15	-	45	-	4	3	-	-	3	-	-	78
保安監督者任	-	15	9	-	12	-	-	-	25	16	-	-	21	-	-	98
査察実施数	3	58	64	12	267	-	257	6	123	70	-	3	114	-	-	977
総数	3	83	101	18	309	-	399	6	274	106	-	3	170	-	2	1,474

警 防 編



令和6年度更新車両
塩尻消防署 水槽付消防ポンプ自動車（Ⅱ型）

1 救急統計

(1) 概要

令和6年の救急出動件数は21,528件、搬送人員は20,115人で、前年より出動件数は、451件（2.1%）、搬送人員は417人（2.1%）それぞれ増加しました。

これは、1日平均約59件（約24分に1回）の割合で救急隊が出動し、管轄地域住民の約21人に1人の割合で病院に搬送されたこととなります。

事故種別で見ると、急病が14,691件（68.2%）と最も多く、次いで一般負傷が3,177件（14.8%）、転院搬送が1,758件（8.2%）となっています。

(2) 救急出動状況

（単位：件）

区分	事故種別												総数
	火災	自然災害	水難事故	交通事故	労働災害	運動競技	一般負傷	加害	自損行為	急病	転院搬送	その他	
救急出動件数	108	3	9	1,125	154	123	3,177	48	176	14,691	1,758	156	21,528
搬送人員	31	0	2	1,107	152	121	3,180	44	121	13,601	1,750	6	20,115

■ 救急出動件数 前年比

（単位：件）

令和6年	108	3	9	1,125	154	123	3,177	48	176	14,691	1,758	156	21,528
令和5年	78	2	8	1,164	162	121	2,990	44	188	14,540	1,650	130	21,077
比較	30	1	1	△39	△8	2	187	4	△12	151	108	26	451

■ 搬送人員総数 前年比

（単位：人）

令和6年	31	0	2	1,107	152	121	3,180	44	121	13,601	1,750	6	20,115
令和5年	10	1	3	1,179	157	115	2,835	41	138	13,567	1,645	7	19,698
比較	21	△1	△1	△72	△5	6	345	3	△17	34	105	△1	417

■ 救急出動件数の推移

■ 救急出動件数 ● 搬送人員

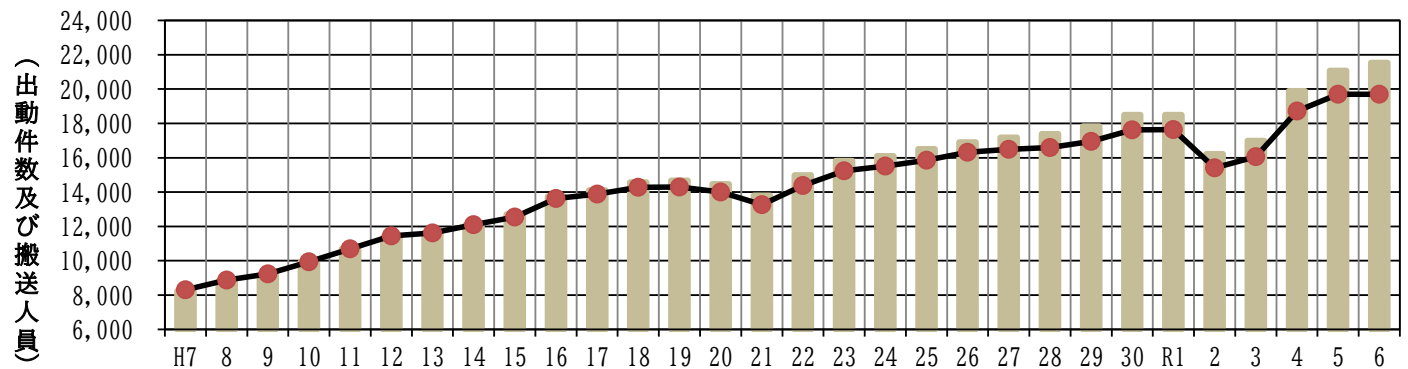

(3) 市村別救急出動状況

(単位：件)

区 分		事故種別											総 数	
		火災	自然災害	水難事故	交通事故	労働災害	運動競技	一般負傷	加害	自損行為	急病	転院搬送		その他
松本市	出動件数	50	1	3	667	85	77	1,898	35	102	8,713	957	127	12,715
	搬送人員	11	—	—	649	85	77	1,893	32	69	8,015	952	5	11,788
塩尻市	出動件数	20	2	1	157	17	18	412	8	30	2,020	249	10	2,944
	搬送人員	4	—	—	154	17	16	417	8	23	1,858	247	—	2,744
安曇野市	出動件数	31	—	4	230	44	20	691	5	40	3,241	492	15	4,813
	搬送人員	16	—	1	229	42	20	691	4	26	3,055	491	1	4,576
麻績村	出動件数	1	—	1	4	—	—	34	—	—	140	9	—	189
	搬送人員	—	—	1	4	—	—	34	—	—	131	9	—	179
生坂村	出動件数	—	—	—	10	1	—	19	—	—	44	—	2	76
	搬送人員	—	—	—	11	1	—	17	—	—	43	—	—	72
山形村	出動件数	2	—	—	19	5	1	50	—	2	173	20	1	273
	搬送人員	—	—	—	22	5	1	53	—	2	160	19	—	262
朝日村	出動件数	—	—	—	—	1	—	37	—	1	132	1	—	172
	搬送人員	—	—	—	—	1	—	38	—	1	125	1	—	166
筑北村	出動件数	1	—	—	11	1	7	34	—	1	211	29	1	296
	搬送人員	—	—	—	10	1	7	35	—	—	199	30	—	282
高速道路	出動件数	3	—	—	27	—	—	2	—	—	16	1	—	49
	搬送人員	—	—	—	28	—	—	2	—	—	14	1	—	45
管外	出動件数	—	—	—	—	—	—	—	—	—	1	—	—	1
	搬送人員	—	—	—	—	—	—	—	—	—	1	—	—	1
総数	出動件数	108	3	9	1,125	154	123	3,177	48	176	14,691	1,758	156	21,528
	搬送人員	31	—	2	1,107	152	121	3,180	44	121	13,601	1,750	6	20,115

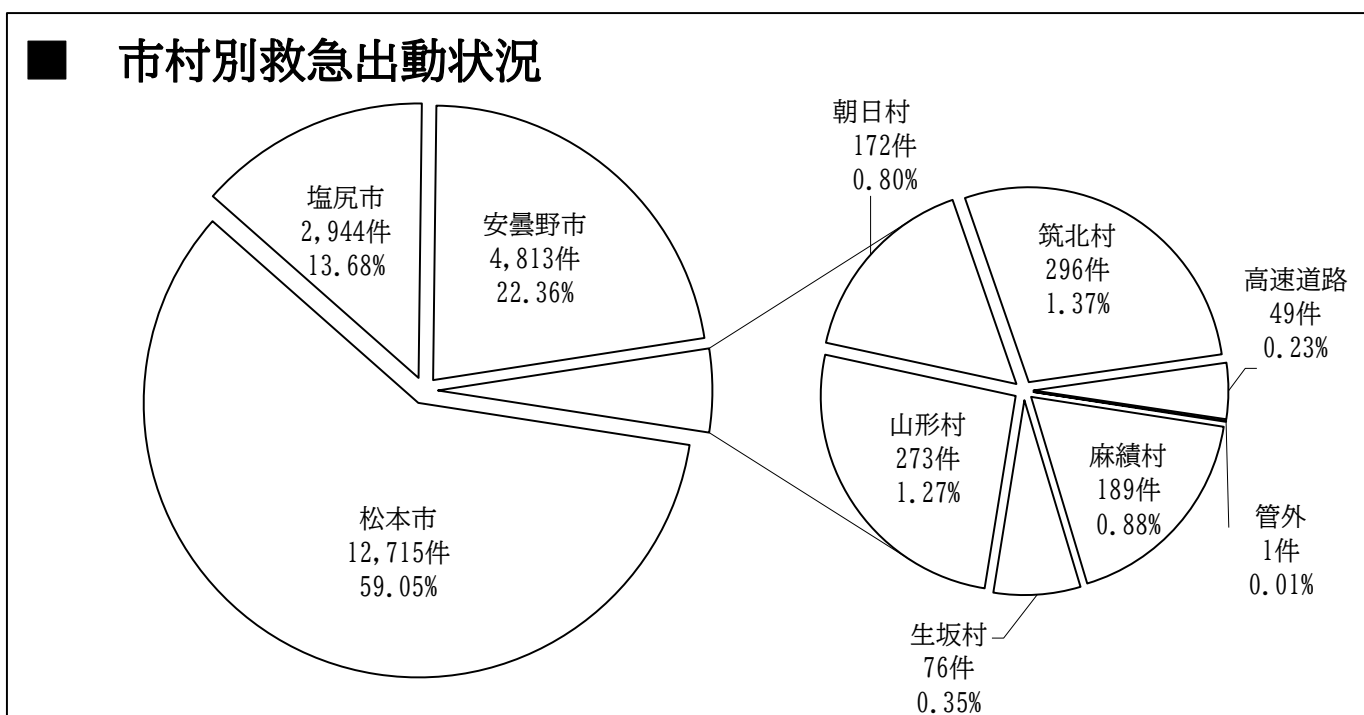

(4) 消防署・出張所別救急出動状況

(単位：件)

区 分		事故種別												総 数
		火災	自然災害	水難事故	交通事故	労働災害	運動競技	一般負傷	加害	自損行為	急病	転院搬送	その他	
消防局	出動件数	—	—	—	—	—	—	—	—	1	1	—	—	2
	搬送人員	—	—	—	—	—	—	—	—	—	1	—	—	1
丸の内消防署	出動件数	13	—	—	151	16	9	412	12	22	1,834	145	20	2,634
	搬送人員	3	—	—	145	16	9	408	13	15	1,650	145	2	2,406
庄内出張所	出動件数	2	—	—	103	8	7	258	3	16	1,286	114	13	1,810
	搬送人員	1	—	—	93	8	7	263	2	10	1,182	112	—	1,678
芳川消防署	出動件数	9	2	—	98	20	12	319	5	22	1,557	201	12	2,257
	搬送人員	2	—	—	97	20	12	309	4	20	1,443	200	—	2,107
渚消防署	出動件数	17	—	—	147	12	5	334	7	17	1,558	296	8	2,401
	搬送人員	5	—	—	148	12	6	334	8	11	1,434	295	—	2,253
本郷消防署	出動件数	3	—	—	63	3	20	227	5	15	1,103	43	71	1,553
	搬送人員	1	—	—	65	3	20	235	4	11	1,024	43	—	1,406
塩尻消防署	出動件数	3	—	1	72	7	10	244	3	17	1,131	164	6	1,658
	搬送人員	—	—	—	67	7	10	242	3	13	1,051	164	—	1,557
広丘消防署	出動件数	19	1	—	102	12	12	234	5	10	1,091	129	3	1,618
	搬送人員	3	—	—	105	12	10	234	5	6	996	127	—	1,498
豊科消防署	出動件数	16	—	1	88	19	9	246	4	16	1,215	236	4	1,854
	搬送人員	7	—	—	87	19	9	245	3	13	1,161	235	1	1,780
梓川消防署	出動件数	10	—	—	77	9	8	225	2	10	1,066	97	5	1,509
	搬送人員	6	—	—	78	8	8	223	1	4	1,013	96	1	1,438
安曇出張所	出動件数	—	—	2	27	5	1	67	—	1	127	8	2	240
	搬送人員	—	—	—	25	5	—	65	—	—	112	8	—	215
穂高消防署	出動件数	5	—	1	66	17	8	245	—	7	1,023	147	3	1,522
	搬送人員	2	—	1	63	16	8	247	—	5	932	147	—	1,421
麻績消防署	出動件数	2	—	1	19	1	6	66	—	1	328	37	1	462
	搬送人員	—	—	1	17	1	6	68	—	—	310	38	—	441
明科消防署	出動件数	4	—	2	46	6	5	115	1	11	526	49	7	772
	搬送人員	1	—	—	47	6	5	116	1	5	495	49	—	725
山形消防署	出動件数	5	—	1	66	19	11	185	1	10	845	92	1	1,236
	搬送人員	—	—	—	70	19	11	191	—	8	797	91	2	1,189
総 数	出動件数	108	3	9	1,125	154	123	3,177	48	176	14,691	1,758	156	21,528
	搬送人員	31	—	2	1,107	152	121	3,180	44	121	13,601	1,750	6	20,115

消防署・出張所別救急出動状況

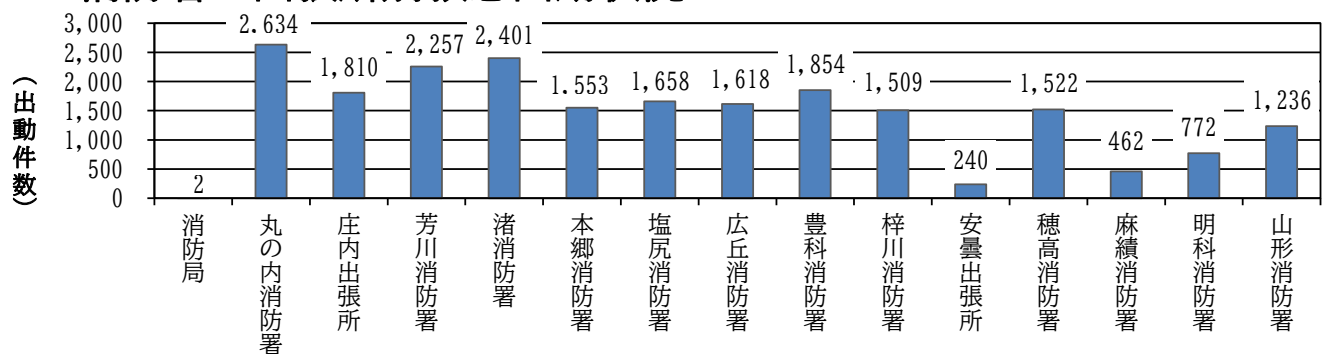

(5) 月別救急出動状況

(単位：件)

区分 月	事故種別												総 数
	火 災	自 然 災 害	水 難 事 故	交 通 事 故	労 働 災 害	運 動 競 技	一 般 負 傷	加 害	自 損 行 為	急 病	転 院 搬 送	そ の 他	
1月	3	1	—	67	11	3	229	3	17	1,307	124	10	1,775
2月	14	—	—	76	9	2	264	5	13	1,155	168	5	1,711
3月	17	—	1	83	6	7	258	6	20	1,166	138	19	1,721
4月	9	—	1	84	15	6	257	2	13	1,090	132	19	1,628
5月	5	—	—	102	13	10	265	7	9	1,113	157	12	1,693
6月	8	—	—	91	12	13	241	5	9	1,150	127	12	1,668
7月	5	—	1	110	27	19	236	6	22	1,355	162	16	1,959
8月	16	2	1	97	15	19	275	1	15	1,443	134	16	2,034
9月	5	—	1	108	16	25	257	2	12	1,123	132	9	1,690
10月	6	—	1	97	5	9	295	4	14	1,169	165	19	1,784
11月	11	—	1	110	16	8	279	4	17	1,198	139	10	1,793
12月	9	—	2	100	9	2	321	3	15	1,422	180	9	2,072
総数	108	3	9	1,125	154	123	3,177	48	176	14,691	1,758	156	21,528

■ 月別救急出動状況

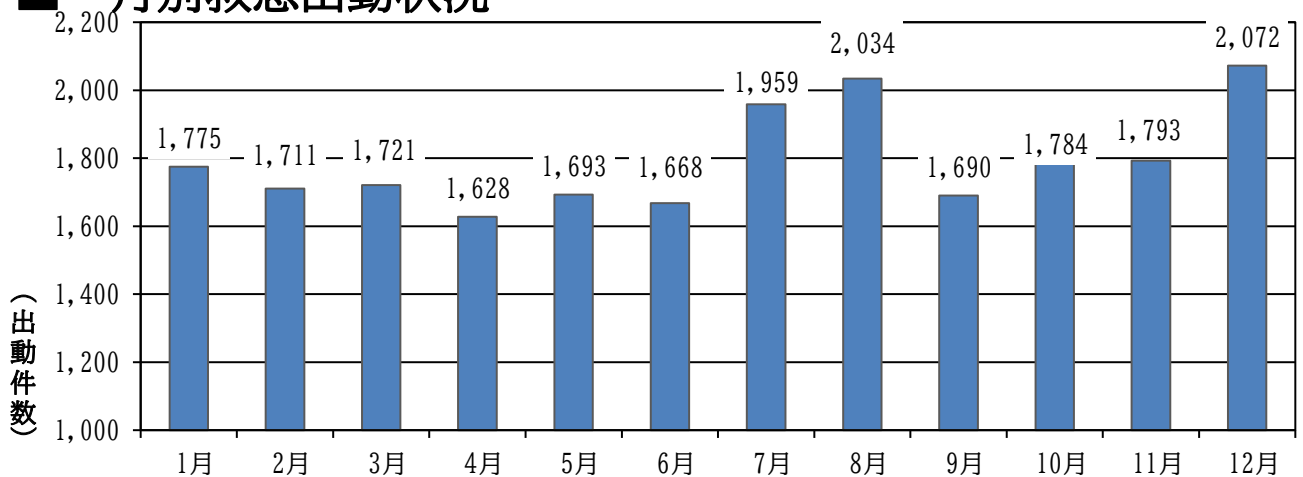

(6) 時間帯別救急出動状況

(単位：件)

区分 時間帯	事故種別												総 数
	火 災	自然 災害	水難 事故	交通 事故	労働 災害	運動 競技	一般 負傷	加 害	自 損 行 為	急 病	転 院 搬 送	そ の 他	
0～2	6	—	—	20	—	1	97	10	10	630	18	5	797
2～4	2	—	—	23	1	—	76	4	6	568	12	10	702
4～6	8	—	—	18	—	—	111	3	12	606	12	10	780
6～8	5	—	—	72	5	—	233	2	16	1,073	19	16	1,441
8～10	4	1	1	161	31	8	452	1	16	1,815	181	16	2,687
10～12	13	—	1	138	34	35	398	3	18	1,757	438	15	2,850
12～14	11	—	2	135	27	24	370	—	18	1,635	386	10	2,618
14～16	15	—	1	160	22	30	347	2	21	1,470	224	24	2,316
16～18	12	—	1	176	18	13	389	4	15	1,469	260	22	2,379
18～20	7	1	2	138	7	7	311	4	13	1,556	102	12	2,160
20～22	15	1	—	59	6	5	244	7	15	1,231	70	11	1,664
22～24	10	—	1	25	3	—	149	8	16	881	36	5	1,134
総数	108	3	9	1,125	154	123	3,177	48	176	14,691	1,758	156	21,528

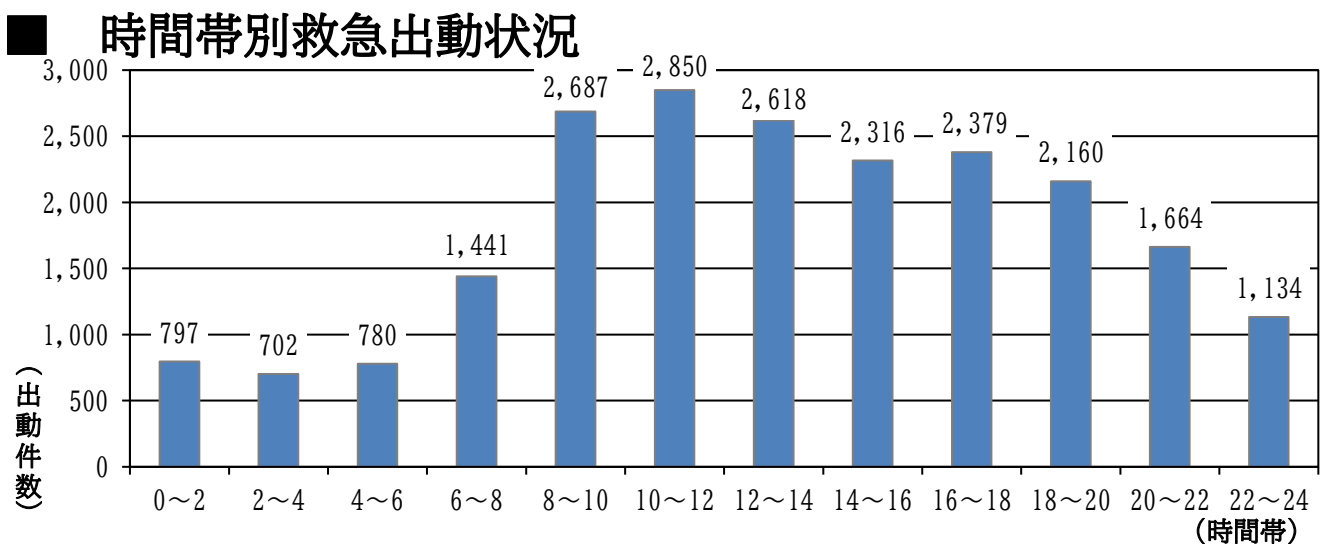

(7) 曜日別救急出動状況

(単位：件)

区分 曜日	事故種別												総 数
	火 災	自然 災害	水 難 事 故	交 通 事 故	労 働 災 害	運 動 競 技	一 般 負 傷	加 害	自 損 行 為	急 病	転 院 搬 送	そ の 他	
月曜日	16	—	2	160	25	16	479	5	17	2,209	262	21	3,212
火曜日	9	—	2	199	29	4	423	4	30	2,061	288	25	3,074
水曜日	11	2	1	153	24	2	410	4	32	1,945	308	26	2,918
木曜日	14	1	—	159	23	9	412	5	32	2,080	283	24	3,042
金曜日	25	—	—	167	24	5	465	9	30	2,109	316	19	3,169
土曜日	11	—	2	146	19	49	518	10	15	2,174	200	21	3,165
日曜日	22	—	2	141	10	38	470	11	20	2,113	101	20	2,948
総数	108	3	9	1,125	154	123	3,177	48	176	14,691	1,758	156	21,528

■ 曜日別救急出動状況

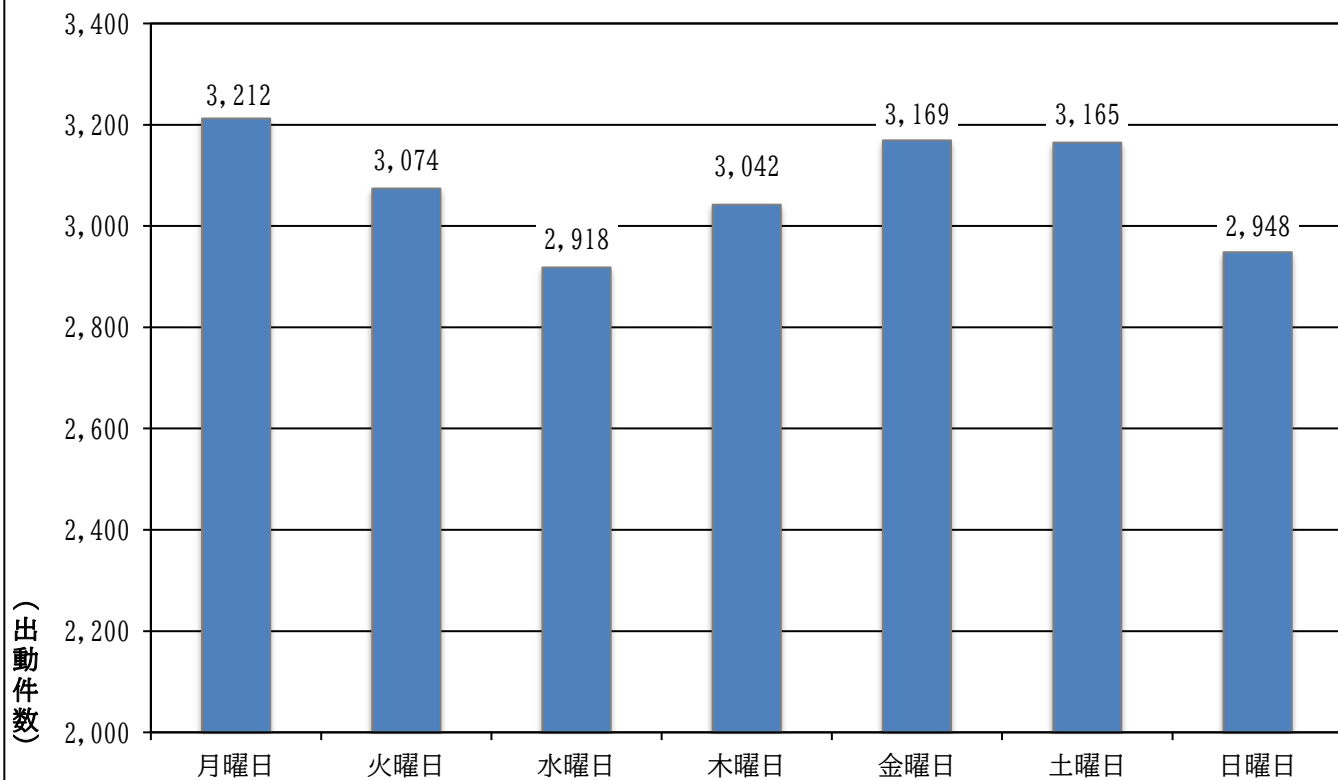

(8) 搬送人員の状況

■ 傷病程度別搬送人員の状況

(単位：人)

区 分		事故種別											総 数	
		火 災	自 然 災 害	水 難 事 故	交 通 事 故	労 働 災 害	運 動 競 技	一 般 負 傷	加 害	自 損 行 為	急 病	転 院 搬 送		そ の 他
新生児	死 亡	—	—	—	—	—	—	—	—	—	—	—	—	—
	重症	—	—	—	—	—	—	—	—	—	—	—	—	—
	中等症	—	—	—	—	—	—	—	—	—	—	11	1	12
	軽症	—	—	—	—	—	—	2	—	—	3	1	—	6
	その他	—	—	—	—	—	—	—	—	—	—	—	—	—
	計	—	—	—	—	—	—	2	—	—	3	12	1	18
乳幼児	死亡	—	—	—	—	—	—	—	—	—	1	—	—	1
	重症	—	—	—	1	—	—	—	—	—	4	—	—	5
	中等症	—	—	—	2	—	—	15	—	—	138	21	—	176
	軽症	—	—	—	12	—	—	121	1	—	355	10	—	499
	その他	—	—	—	—	—	—	—	—	—	—	—	—	—
	計	—	—	—	15	—	—	136	1	—	498	31	—	681
少年	死亡	—	—	—	—	—	—	—	—	—	1	—	—	1
	重症	—	—	—	2	—	—	1	—	1	1	—	—	5
	中等症	—	—	—	22	—	7	22	1	2	57	15	—	126
	軽症	1	—	—	89	—	77	83	2	3	253	6	—	514
	その他	—	—	—	—	—	—	—	—	—	—	—	—	—
	計	1	—	—	113	—	84	106	3	6	312	21	—	646
成人	死亡	—	—	—	3	—	—	—	—	8	17	—	—	28
	重症	2	—	—	15	5	—	10	—	16	115	22	—	185
	中等症	4	—	—	101	42	10	146	4	45	993	333	2	1,680
	軽症	14	—	1	542	76	25	371	27	32	2,319	41	3	3,451
	その他	—	—	—	—	—	—	—	—	—	—	—	—	—
	計	20	—	1	661	123	35	527	31	101	3,444	396	5	5,344
高齢者	死亡	—	—	—	1	—	—	25	1	—	135	1	—	163
	重症	3	—	—	13	3	—	67	—	6	559	71	—	722
	中等症	4	—	1	74	16	—	1,163	1	6	5,022	1,137	—	7,424
	軽症	3	—	—	230	10	2	1,154	7	2	3,628	81	—	5,117
	その他	—	—	—	—	—	—	—	—	—	—	—	—	—
	計	10	—	1	318	29	2	2,409	9	14	9,344	1,290	—	13,426
総 数	死亡	—	—	—	4	—	—	25	1	8	154	1	—	193
	重症	5	—	—	31	8	—	78	—	23	679	93	—	917
	中等症	8	—	1	199	58	17	1,346	6	53	6,210	1,517	3	9,418
	軽症	18	—	1	873	86	104	1,731	37	37	6,558	139	3	9,587
	その他	—	—	—	—	—	—	—	—	—	—	—	—	—
	計	31	—	2	1,107	152	121	3,180	44	121	13,601	1,750	6	20,115

■ 現場到着までの所要時間の状況

■ 収容医療機関までの所要時間の状況

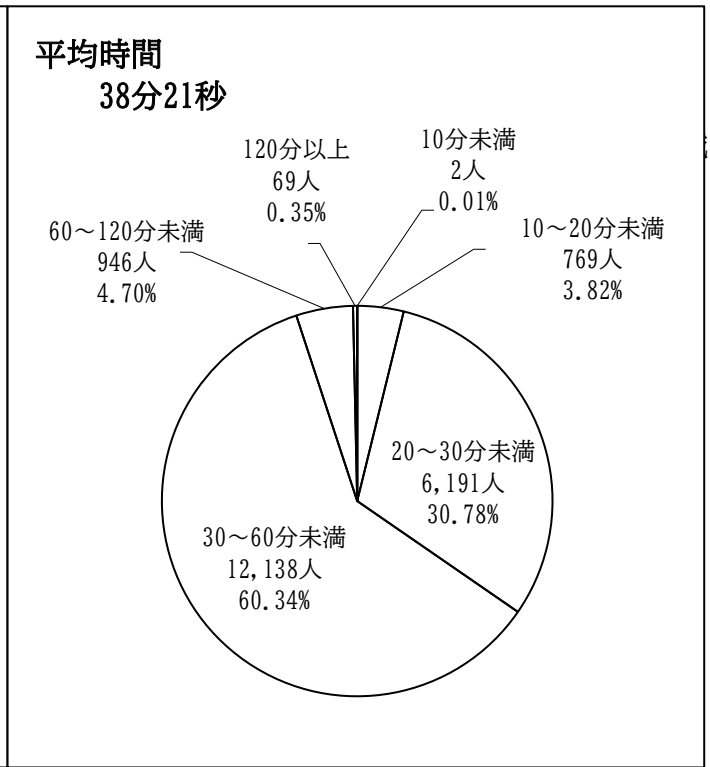
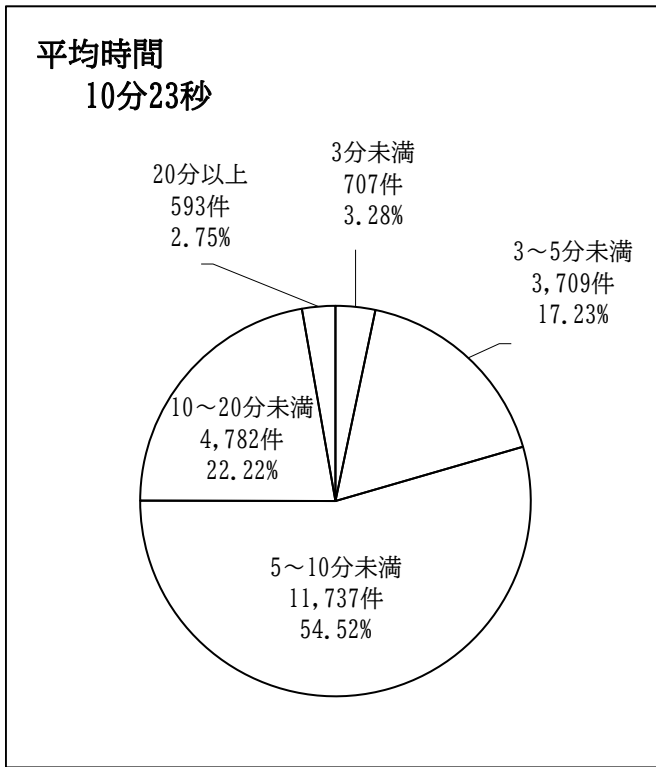

■ 年齢区分別搬送状況

■ 傷病程度別搬送状況

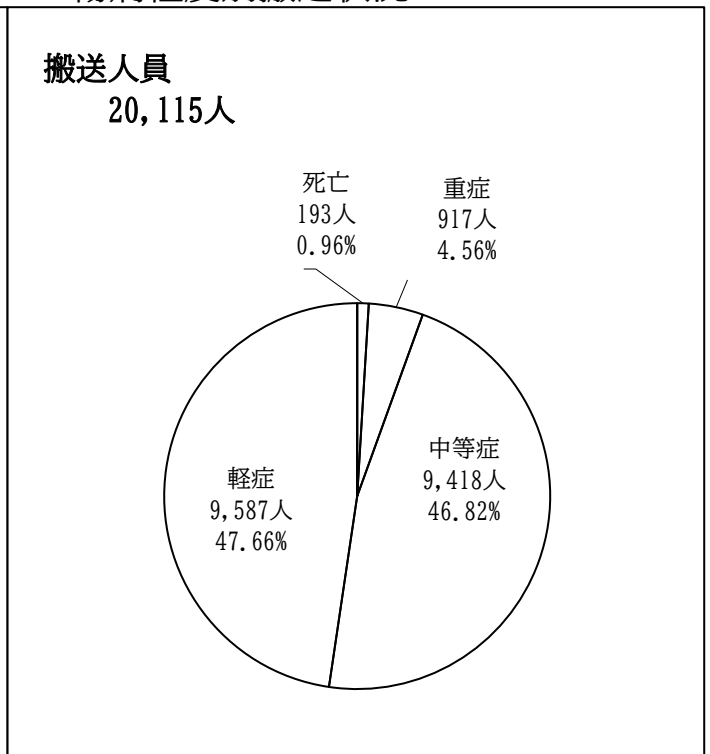
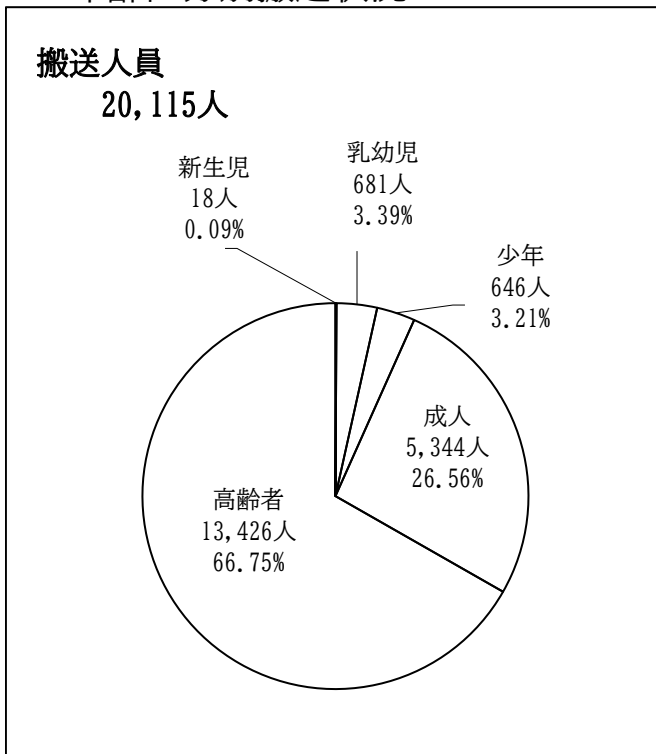

■ 応急処置実施状況

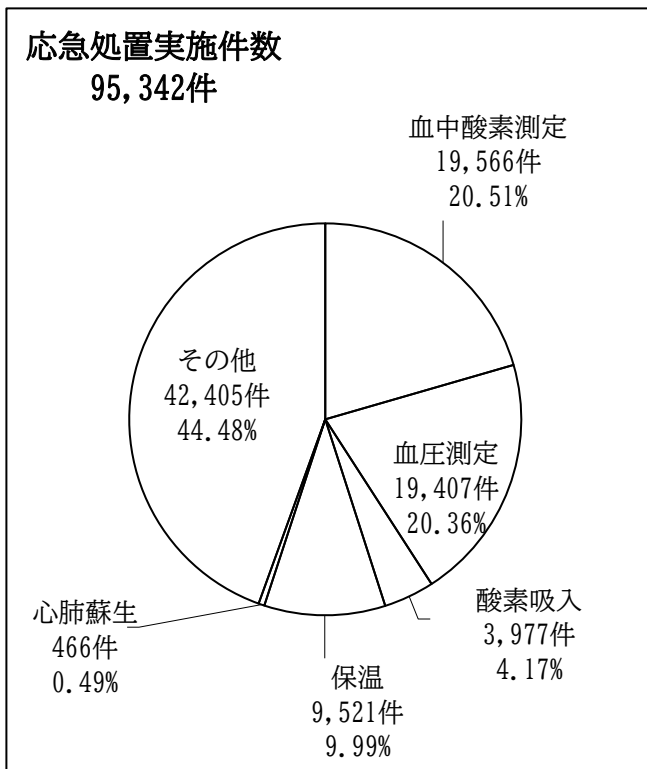

■ 医療機関別搬送状況

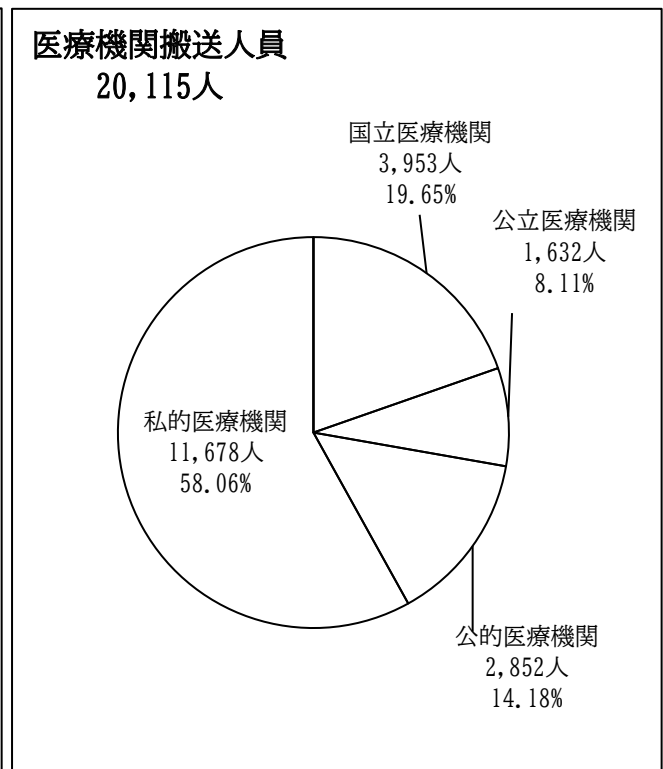

■ 救急出動件数の推移

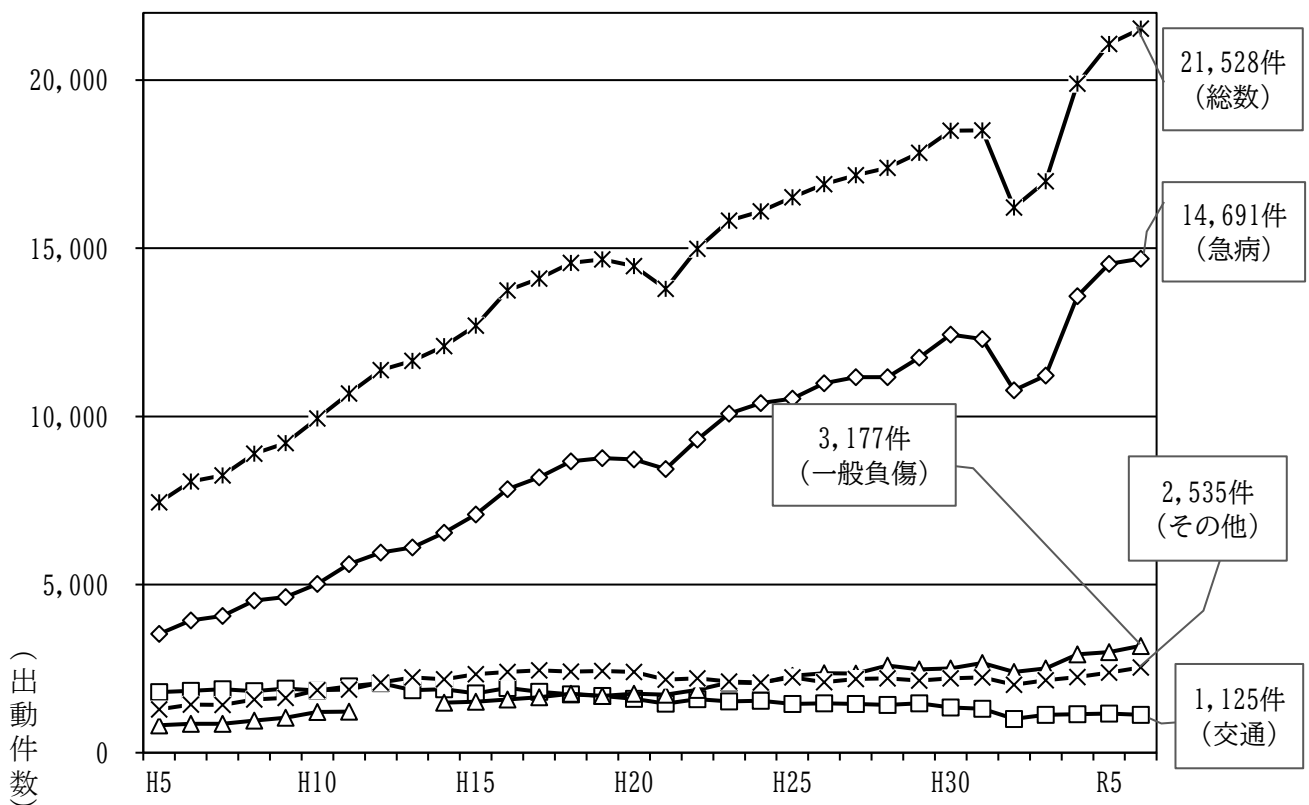

(9) ドクターカー出動状況

(単位：件)

区分	事故種別												総数
	火災	自然災害	水難事故	交通事故	労働災害	運動競技	一般負傷	加害	自損行為	急病	転院搬送	医師搬送	
出動件数	1	—	—	17	3	—	12	1	8	20	1	20	83
搬送人員	1	—	—	17	3	—	12	1	8	20	1	—	63

市村別出動状況

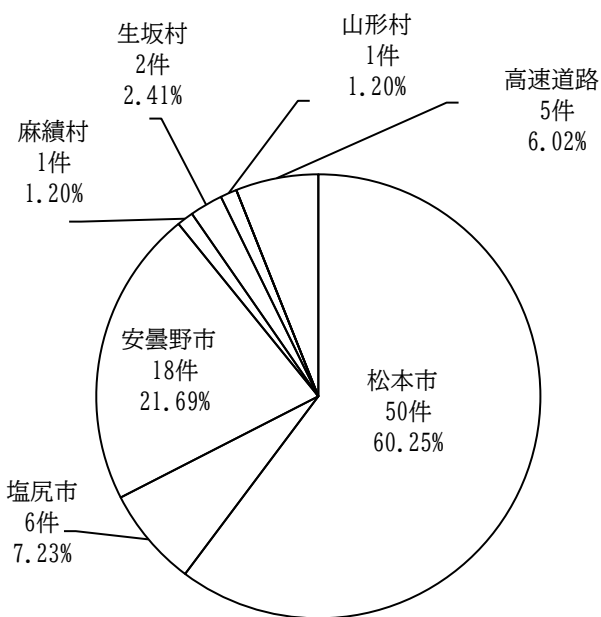

月別出動状況

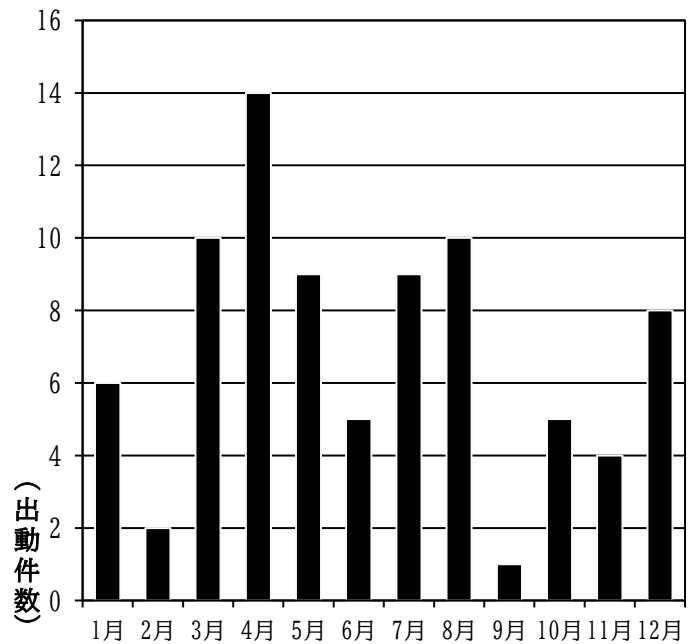

ドクターカー出動件数の推移

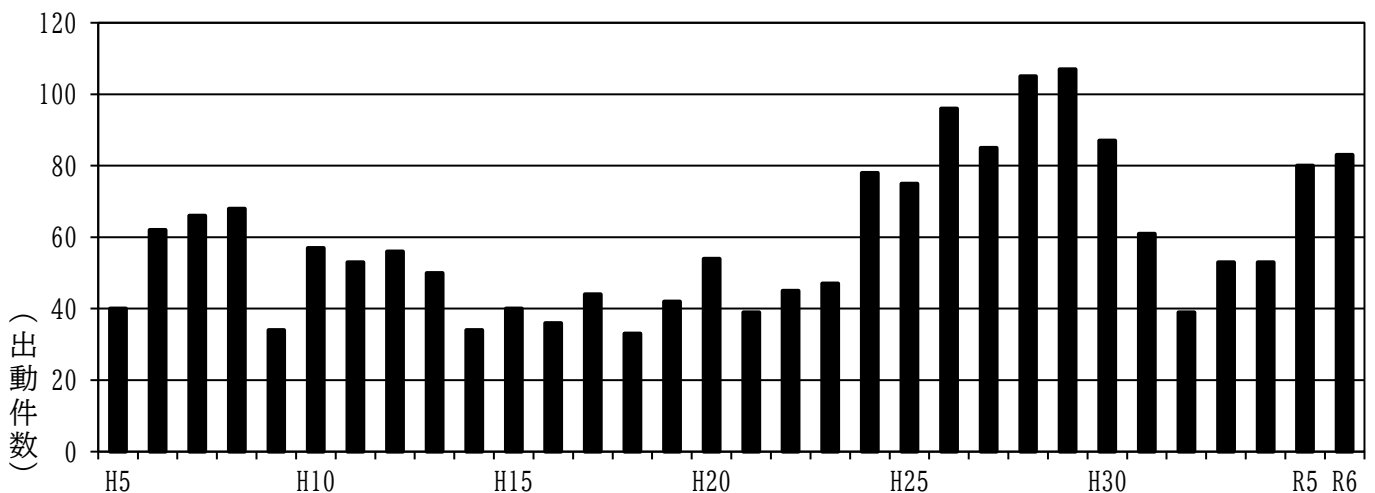

(10) ヘリコプターによる救急搬送状況

(松本広域消防局管内)

■ ヘリコプターの事故種別出動状況

(単位：件)

区分		事故種別											総数	
		火災	自然災害	水難事故	交通事故	労働災害	運動競技	一般負傷	加害	自損行為	急病	転院搬送		その他
消防防災ヘリ	出動件数	—	—	—	—	—	—	—	—	—	—	—	—	—
	搬送人員	—	—	—	—	—	—	—	—	—	—	—	—	—
信州ドクターヘリ	出動件数	—	—	—	14	3	1	22	—	1	36	6	—	83
	搬送人員	—	—	—	7	3	1	16	—	1	29	4	—	61
総数	出動件数	—	—	—	14	3	1	22	—	1	36	6	—	83
	搬送人員	—	—	—	7	3	1	16	—	1	29	4	—	61

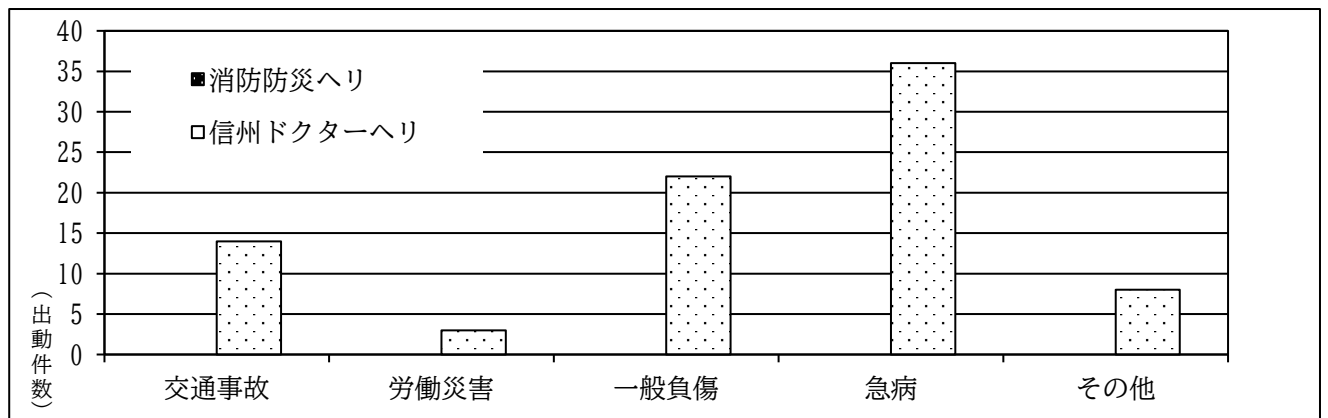

■ 年別によるヘリコプター出動件数

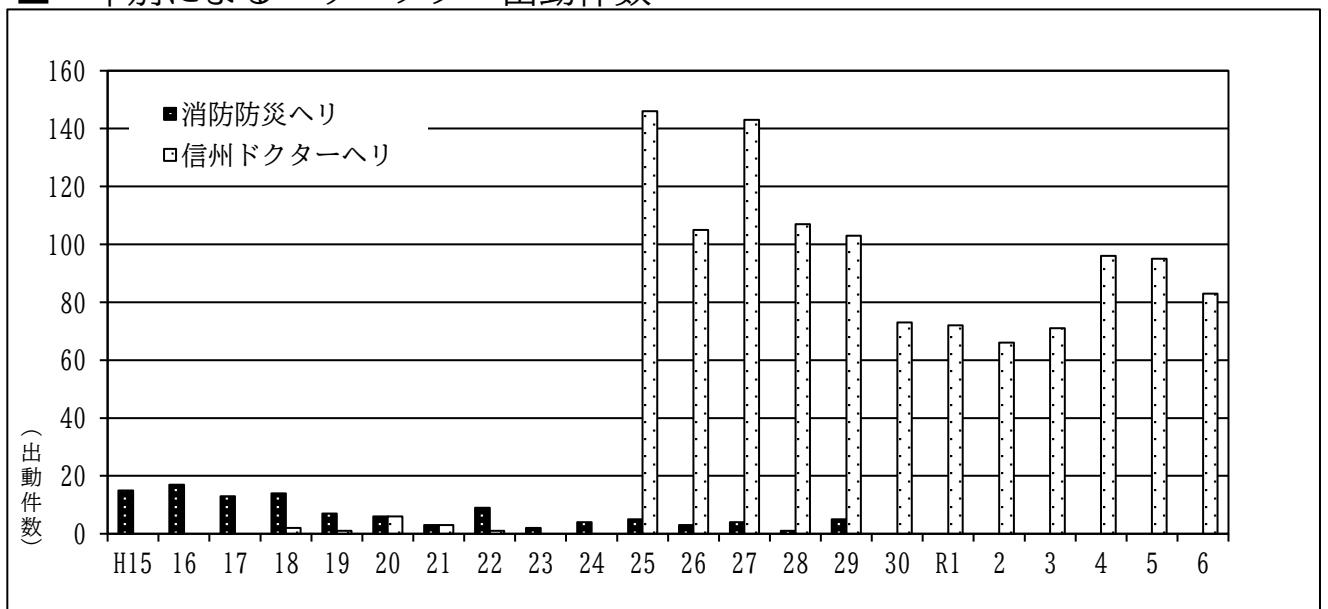

(11) 応急手当普及啓発活動の状況

(令和6年度)

(単位：人)

講習会	受講者数
応急手当普及員講習	25
上級救命講習	273
普通救命講習	6,641
救命入門コース	8
総数	6,947

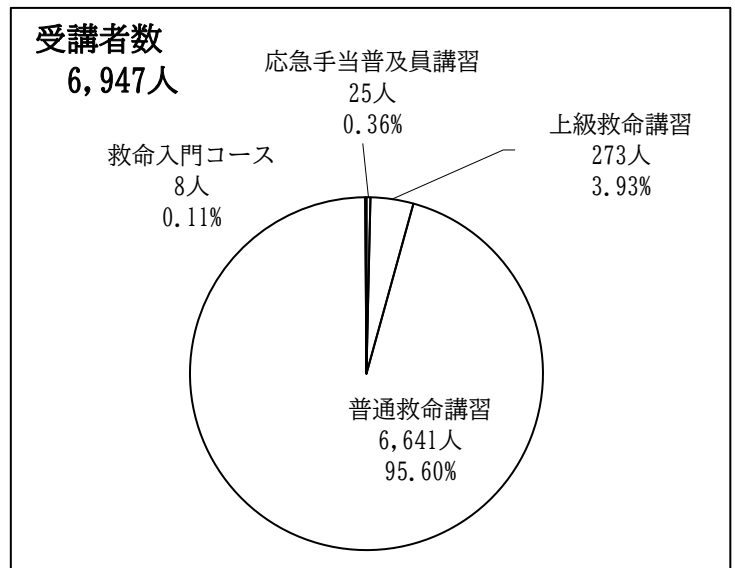

※救命入門コースは平成24年度から開始

■ 応急手当普及啓発活動の推移

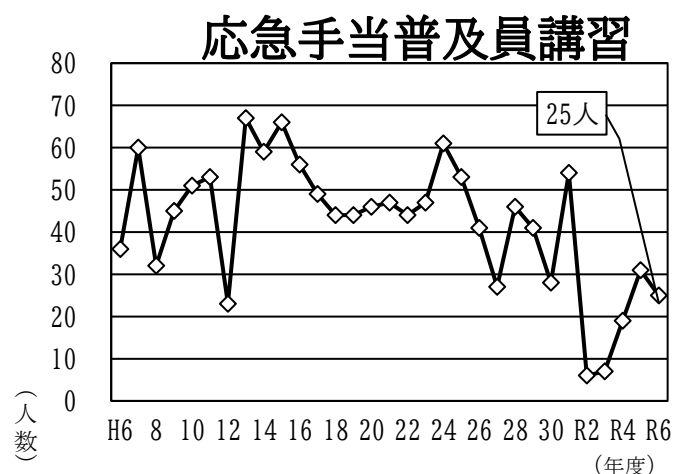
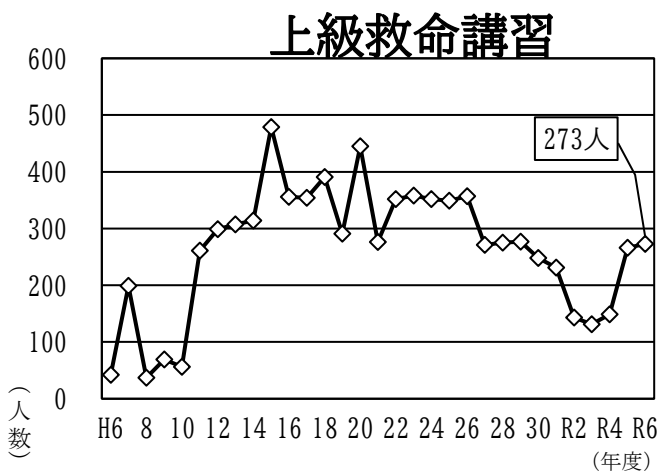
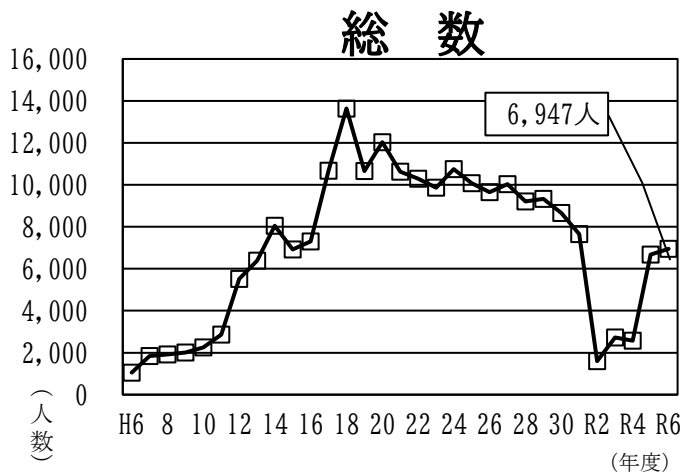

2 救助統計

(1) 概要

令和6年の救助出動状況は、出動件数が307件（活動件数104件）で、救助人員が68人となっています。事故種別ごとに出動件数を見ると、交通事故が79件（25%）と最も多く、次いでそのほかが73件（23%）となっています。

救助人員は、そのほかが21人と最も多く全体の30%を占めています。

(2) 救助出動状況

（単位：件）

区 分	火 災		交通事 故	水 難事 故	風 水事 故	機 械事 故	建 物事 故	ガ ス 酸 欠	爆 発事 故	そ の 他	総 数
	建 物	建以 物外									
出 動 件 数	63	6	79	8	1	10	67	-	-	73	307
活 動 件 数	15	-	16	7	-	6	22	-	-	38	104
救 助 人 員	8	-	14	9	-	3	13	-	-	21	68

■ 市村別出動状況

（単位：件）

松 本 市	29	1	34	3	-	4	40	-	-	38	149
塩 尻 市	14	2	16	-	1	-	11	-	-	15	59
安 曇 野 市	16	-	20	5	-	5	15	-	-	12	73
麻 績 村	1	-	-	-	-	-	-	-	-	-	1
生 坂 村	-	-	1	-	-	-	-	-	-	3	4
山 形 村	1	1	2	-	-	1	1	-	-	2	8
朝 日 村	-	-	-	-	-	-	-	-	-	1	1
筑 北 村	1	-	2	-	-	-	-	-	-	-	3
長野自動車道	1	2	4	-	-	-	-	-	-	2	9
管 轄 以 外	-	-	-	-	-	-	-	-	-	-	0
総 数	63	6	79	8	1	10	67	-	-	73	307

■ 救助工作車配置消防署別出動状況

（単位：件）

渚 消 防 署	30	-	33	6	-	4	36	-	-	31	140
塩尻消防署	15	3	22	-	1	2	13	-	-	20	76
豊科消防署	21	-	25	7	-	5	17	-	-	14	89
総 数	66	3	80	13	1	11	66	0	0	65	305

(3) 救助活動状況

■ 発生場所別救助活動状況

(単位：件)

区 分	火 災		交 通 事 故	水 難 事 故	風 水 事 故	機 械 事 故	建 物 事 故	ガ ス 酸 欠	爆 発 事 故	そ の 他	総 数		
	建 物	建 以 物 外											
屋 内	住 居	12	-	-	-	-	20	-	-	6	38		
	そ の 他	1	-	1	-	-	1	1	-	1	5		
屋 外	道 路	高 速 道 路	-	-	2	-	-	-	-	-	-	2	
		そ の 他	-	-	12	-	-	-	-	-	1	13	
	水 面	内 水 面	-	-	-	7	-	-	-	-	-	3	10
		外 水 面	-	-	-	-	-	-	-	-	-	-	-
	山 岳	-	-	-	-	-	-	-	-	-	9	9	
	そ の 他	2	-	1	-	-	5	1	-	-	18	27	
地 下	-	-	-	-	-	-	-	-	-	-	-		
そ の 他	-	-	-	-	-	-	-	-	-	-	-		
総 数	15	-	16	7	-	6	22	-	-	38	104		

■ 発生場所別救助人員状況

(単位：人)

区 分	火 災		交 通 事 故	水 難 事 故	風 水 事 故	機 械 事 故	建 物 事 故	ガ ス 酸 欠	爆 発 事 故	そ の 他	総 数	
	建 物	建 以 物 外										
屋 内	住 居	7	-	-	-	-	13	-	-	3	23	
	そ の 他	-	-	1	-	-	1	-	-	1	3	
屋 外	道 路	高 速 道 路	-	-	1	-	-	-	-	-	-	1
		そ の 他	-	-	11	-	-	-	-	-	-	11
	水 面	内 水 面	-	-	-	9	-	-	-	-	-	9
		外 水 面	-	-	-	-	-	-	-	-	-	-
	山 岳	-	-	-	-	-	-	-	-	-	5	5
	そ の 他	1	-	1	-	-	2	-	-	-	12	16
地 下	-	-	-	-	-	-	-	-	-	-	-	
そ の 他	-	-	-	-	-	-	-	-	-	-	-	
総 数	8	-	14	9	-	3	13	-	-	21	68	

3 その他災害統計

(単位：件)

管轄署所	区分	救急支援	偵察	危険排除	へり支援	水防活動	水防警戒	捜索	特殊災害	その他	総数
丸の内消防署	丸の内消防署	119	40	12	-	1	-	-	-	2	174
	庄内出張所	76	12	7	-	3	1	-	-	-	99
芳川消防署	芳川消防署	147	18	10	-	3	8	-	-	-	186
	神林出張所	79	9	5	-	1	1	-	-	-	95
渚消防署	渚消防署	188	33	20	-	9	10	-	-	4	264
本郷消防署	本郷消防署	65	9	4	-	-	1	-	-	1	80
	山辺出張所	82	5	8	3	3	1	-	-	-	102
塩尻消防署	塩尻消防署	177	24	17	9	1	1	-	-	1	230
広丘消防署	広丘消防署	66	12	9	-	1	3	-	-	1	92
豊科消防署	豊科消防署	140	22	18	27	1	-	-	-	-	208
梓川消防署	梓川消防署	106	8	9	3	-	4	-	-	-	130
	安曇出張所	30	-	4	-	-	1	1	-	8	44
穂高消防署	穂高消防署	133	16	9	5	-	1	-	-	3	167
麻績消防署	麻績消防署	42	4	4	4	-	-	-	-	1	55
明科消防署	明科消防署	67	4	8	4	2	1	-	-	-	86
山形消防署	山形消防署	84	9	2	5	-	-	-	-	-	100
総数	総数	1,601	225	146	60	25	33	1	0	21	2,112

■ 消防署・出張所別その他災害発生件数

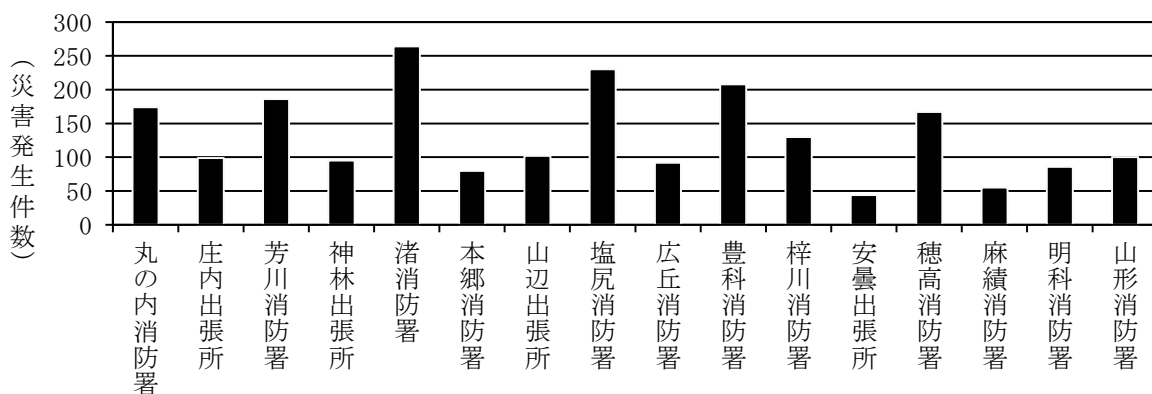

4 警防

(1) 消防車両等の現況

(単位：台)

区 分	消 防 局	丸の内消防署	庄内出張所	芳川消防署	神林出張所	渚消防署	本郷消防署	山辺出張所	塩尻消防署	広丘消防署	豊科消防署	梓川消防署	安曇出張所	穂高消防署	麻績消防署	明科消防署	山形消防署	総 数
ポンプ搭載車数	—	1	1	2	1	3	2	1	3	2	2	2	1	2	2	1	2	28
消防ポンプ車	—	—	1	1	—	1	2	1	1	1	1	2	1	1	1	—	2	16
非常用消防ポンプ自動車	—	—	—	—	—	—	—	—	—	—	—	—	—	—	—	—	—	—
水槽付消防ポンプ自動車	—	1	—	1	—	2	—	—	2	—	1	—	—	1	1	1	—	10
非常用水槽付消防ポンプ自動車	—	—	—	(1)	—	(1)	—	—	(1)	—	—	—	—	—	—	—	—	(3)
化学消防ポンプ自動車	—	—	—	—	1	—	—	—	—	1	—	—	—	—	—	—	—	2
その他の車両	9	7	4	7	5	9	6	4	9	4	7	4	4	4	5	5	4	97
高規格救急自動車	—	1	1	1	—	2	1	—	2	1	2	1	1	1	2	1	1	18
非常用救急自動車	—	—	—	—	—	(1)	—	—	(1)	—	(1)	—	—	—	(1)	—	—	(4)
救助工作車	—	—	—	—	—	1	—	—	1	—	1	—	—	—	—	—	—	3
はしご付消防ポンプ自動車	—	1	—	—	—	—	—	—	—	—	—	—	—	—	—	—	—	1
はしご付消防自動車	—	—	—	—	—	1	—	—	—	—	—	—	—	—	—	—	—	1
屈折はしご付消防自動車	—	—	—	—	—	—	—	—	1	—	—	—	—	—	—	—	—	1
指揮広報車	1	1	1	1	1	1	1	1	1	1	1	1	1	1	1	1	1	17
指揮車	—	—	—	—	1	—	—	1	—	—	—	—	—	—	—	—	—	2
機動連絡車	1	—	—	—	—	—	—	—	—	—	—	—	—	—	—	—	—	1
人員搬送車	1	—	—	—	—	—	—	—	—	—	—	—	—	—	—	—	—	1
支援車Ⅰ型	—	—	—	—	1	—	—	—	—	—	—	—	—	—	—	—	—	1
資機材搬送車	1	—	—	1	—	—	—	—	—	—	—	—	—	—	—	1	—	3
重機搬送車	—	—	—	—	—	—	—	—	1	—	—	—	—	—	—	—	—	1
連絡車	2	—	—	—	—	—	—	—	—	—	—	—	—	—	—	—	—	2
軽連絡車	3	—	—	—	—	—	—	—	—	—	—	—	—	—	—	—	—	3
二輪車	—	4	2	4	2	2	4	2	1	2	1	2	2	2	2	2	2	36
オフロードバイク	—	—	—	—	—	2	—	—	2	—	2	—	—	—	—	—	—	6
総 数	9	8	5	9	6	12	8	5	12	6	9	6	5	6	7	6	6	125

(2) 消防車両等の配置状況

(令和7年4月1日現在)

区分	種別	車両番号	車名	ぎ装会社名	性能等	登録年月日
消防局	指揮広報車	800す1473	トヨタ	トヨタカローラ南信	パッソ	H24.6.7
	機動連絡車	800す2297	トヨタ	トーハツ(株)	無償使用	H26.2.27
	人員搬送車	200さ1547	三菱	—	マイクバス	H25.9.27
	資機材搬送車	800す3762	トヨタ	(株)高橋自動車商会	レジアスエース	H22.7.29
	連絡車	300ね1990	スバル	—	レガシー	H18.4.21
	連絡車	300ふ2363	マツダ	—	ピアンテ	H21.4.28
	軽連絡車	480た2695	ホンダ	—	Nバン	R1.6.5
	軽連絡車	480あ3538	ダイハツ	—	カーゴ	H17.4.6
	軽連絡車	480つ7607	ダイハツ	—	ハイゼット	R4.7.20
丸の内消防署	指揮広報車	800す5589	日産	(株)田中自動車	セレナ	R3.8.19
	水槽付消防ポンプ自動車	800は1137	日野	長野ポンプ(株)	A-2	H30.3.26
	はしご付消防ポンプ自動車	800は1430	日野	(株)モリタ	15m級(A-2)	R6.2.19
	高規格救急自動車	830ち330	トヨタ	トヨタテクノクラフト	—	R4.10.4
庄内出張所	指揮広報車	800す4178	スズキ	(株)田中自動車	ランディ	H30.5.18
	消防ポンプ自動車	800す4456	日野	(株)モリタ	A-2(圧縮)	H31.1.11
	高規格救急自動車	800す6653	トヨタ	トヨタテクノクラフト	—	R5.11.2
芳川消防署	指揮広報車	800す2074	三菱	三菱自動車ロジテクノ(株)	デリカ	H25.8.29
	消防ポンプ自動車	800す6701	日野	(株)長野ポンプ	A-2(水槽付)	R5.12.11
	水槽付消防ポンプ自動車	800は598	日野	日本機械工業	非常用	H20.2.5
	高規格救急自動車	800す5755	トヨタ	トヨタテクノクラフト	—	R3.12.3
	資機材搬送車	800す1081	いすゞ	長野いすゞ自動車(株)	2t	H23.8.29
神林出張所	指揮車	800す5777	トヨタ	(株)平和機械	—	R3.12.22
	指揮広報車	800す3427	トヨタ	(株)長野トヨタ	ノア	H28.10.25
	化学消防ポンプ自動車	800は1135	いすゞ	日本ドライケミカル	A-2	H30.1.15
	支援車(I型)	800は861	いすゞ	トノックス	無償使用	H25.1.17
渚消防署	指揮広報車	800す533	トヨタ	(株)長野トヨタ	ハイエース	H22.5.28
	水槽付消防ポンプ自動車	800は647	日野	長野ポンプ(株)	A-2	H21.1.16
	消防ポンプ自動車	800す5311	いすゞ	(株)モリタ	A-2	R3.1.13
	はしご付消防自動車	800は466	マギルス	(株)モリタテクノス国際商品部	30m級	H18.3.13
	救助工作車	800は862	日野	帝国繊維株式会社	III型	H25.1.22
	高規格救急自動車	800す4381	トヨタ	トヨタテクノクラフト	—	H30.11.21
	水槽付消防ポンプ自動車	800は600	日野	(株)モリタ	非常用	H20.2.7
	高規格救急自動車	800す716	トヨタ	トヨタテクノクラフト	非常用	H22.10.27
本郷消防署	指揮広報車	800す4205	三菱	(株)田中自動車	デリカ	H30.6.18
	消防ポンプ自動車	800す6129	日野	長野ポンプ(株)	A-2(水槽付)	R4.11.21
	消防ポンプ自動車	800す2259	日野	(株)モリタ	A-2(圧縮)	H26.1.29
	高規格救急自動車	800す4384	トヨタ	トヨタテクノクラフト	—	H30.11.21
山辺出張所	指揮車	800す1443	トヨタ	(株)ヨコハマモーターセールス	無償使用	H24.5.8
	指揮広報車	800す3796	三菱	(株)田中自動車	デリカ	H29.8.8
	消防ポンプ自動車	800す3062	日野	(株)モリタ	A-2(圧縮)	H27.11.26

区分	種別	車両番号	車名	ぎ装会社名	性能等	登録年月日
塩尻消防署	指揮広報車	800す3864	スズキ	(株)田中自動車	ランディ	H29.9.27
	水槽付消防ポンプ自動車	800は1440	日野	長野ポンプ(株)	A-2(3,000ℓ)	R6.4.22
	消防ポンプ自動車	800す2258	日野	(株)モリタ	A-2(圧縮)	H26.1.29
	屈折はしご付消防自動車	800は916	日野	(株)モリタ	27m級	H26.3.7
	救助工作車	800は645	日野	帝国繊維株式会社	Ⅱ型	H20.12.25
	高規格救急自動車	800す4383	トヨタ	トヨタテクノクラフト	—	H30.11.21
	重機搬送車	800は1244	三菱ふそう	いそのボデー	無償使用	R2.3.27
	高規格救急自動車	800す2253	トヨタ	トヨタテクノクラフト	非常用	H26.1.24
	水槽付消防ポンプ自動車	800は599	日野	日本機械工業	A-2	H20.2.5
広丘消防署	指揮広報車	800す6064	日産	(株)ノースウエスト	セレナ	R4.9.9
	化学消防ポンプ自動車	800は1181	いすゞ	日本ドライケミカル	A-2	H31.1.25
	消防ポンプ自動車	800す5312	いすゞ	(株)モリタ	A-2	R3.1.13
	高規格救急自動車	800す5251	トヨタ	トヨタテクノクラフト	—	R2.11.27
豊科消防署	指揮広報車	800す2959	トヨタ	ケイショウ車体	ハイース	H27.10.21
	水槽付消防ポンプ自動車	800は648	日野	長野ポンプ(株)	A-2	H21.1.16
	消防ポンプ自動車	800す5313	いすゞ	(株)モリタ	A-2	R3.1.15
	救助工作車	800は1304	日野	(株)モリタ	Ⅱ型	R3.3.22
	高規格救急自動車	800す3959	トヨタ	トヨタテクノクラフト	—	H29.12.1
	高規格救急自動車	800す714	トヨタ	トヨタテクノクラフト	非常用	H22.10.27
梓川消防署	指揮広報車	800す5588	日産	(株)田中自動車	セレナ	R3.8.19
	消防ポンプ自動車	800す6130	日野	長野ポンプ(株)	A-2(水槽付)	R4.11.21
	消防ポンプ自動車	800す1810	日野	日本機械工業	A-2	H25.1.15
	高規格救急自動車	800す4818	トヨタ	トヨタテクノクラフト	—	R1.12.3
安曇出張所	指揮広報車	800す2922	三菱	関東三菱自動車	デリカ	H27.9.24
	消防ポンプ自動車	800す4953	日野	(株)モリタ	A-2	R2.3.19
	高規格救急自動車	800す4819	トヨタ	トヨタテクノクラフト	—	R1.12.3
穂高消防署	指揮広報車	800す5105	日産	(株)ノースウエスト	エクストレイル	R2.7.29
	水槽付消防ポンプ自動車	800は1180	日野	日本機械工業	A-2	H31.1.24
	消防ポンプ自動車	800す5823	いすゞ	GM いちはら工業(株)	A-2	R4.2.16
	高規格救急自動車	800す4382	トヨタ	トヨタテクノクラフト	—	H30.11.21
麻績消防署	指揮広報車	800さ3795	三菱	(株)田中自動車	デリカ	H29.8.8
	水槽付消防ポンプ自動車	800は740	いすゞ	日本ドライケミカル	工作車兼用	H23.1.21
	消防ポンプ自動車	800す5824	いすゞ	GM いちはら工業(株)	A-2	R4.2.16
	高規格救急自動車	800す3466	トヨタ	トヨタテクノクラフト	—	H28.11.18
	高規格救急自動車	800す2302	トヨタ	トヨタテクノクラフト	非常用	H26.3.4
明科消防署	指揮広報車	800す5104	日産	(株)ノースウエスト	エクストレイル	R2.7.29
	水槽付消防ポンプ自動車	800は1257	日野	日本機械工業	A-2	R2.5.22
	資機材搬送車	800あ2109	ダイハツ	トーハツ(株)	ハイゼット	R7.3.18
	高規格救急自動車	800す5253	トヨタ	トヨタテクノクラフト	—	R2.11.27
山形消防署	指揮広報車	800す4206	三菱	(株)田中自動車	デリカ	H30.6.18
	消防ポンプ自動車	800す6700	日野	長野ポンプ(株)	A-2(水槽付)	R5.12.11
	消防ポンプ自動車	800す6206	日野	GM いちはら工業(株)	A-2	R5.1.24
	高規格救急自動車	800す5252	トヨタ	トヨタテクノクラフト	—	R2.11.27

(3) 消防車両等の経過年数

(単位：台)

消防車両等		経過年数	総 数	1 年 未 満	1 年 以 上 2 年 未 満	2 年 以 上 3 年 未 満	3 年 以 上 4 年 未 満	4 年 以 上 5 年 未 満	5 年 以 上 6 年 未 満	6 年 以 上 7 年 未 満	7 年 以 上 8 年 未 満	8 年 以 上 9 年 未 満	9 年 以 上 10 年 未 満	10 年 以 上 11 年 未 満	11 年 以 上 12 年 未 満	12 年 以 上 13 年 未 満	13 年 以 上 14 年 未 満	14 年 以 上 15 年 未 満	15 年 以 上
				ポン プ 搭 載 車	消 防 ポ ン プ 自 動 車	16	-	2	3	2	3	1	1	-	-	1	-	2	1
水 槽 付 消 防 ポ ン プ 自 動 車	7	1	-		-	-	1	-	1	1	-	-	-	-	-	-	-	1	2
非常用消防ポンプ自動車	3	-	-		-	-	-	-	-	-	-	-	-	-	-	-	-	-	3
化学消防ポンプ自動車	2	-	-		-	-	-	-	1	1	-	-	-	-	-	-	-	-	-
その 他 の 車 両	高規格救急自動車	14	-	1	1	1	3	2	4	1	1	-	-	-	-	-	-	-	-
	非常用救急自動車	4	-	-	-	-	-	-	-	-	-	-	-	2	-	-	-	2	-
	救 助 工 作 車	3	-	-	-	-	1	-	-	-	-	-	-	-	1	-	-	-	1
	は し ご 付 消 防 車	1	-	1	-	-	-	-	-	-	-	-	-	-	-	-	-	-	-
	は し ご 付 消 防 自 動 車	1	-	-	-	-	-	-	-	-	-	-	-	-	-	-	-	-	1
	屈 折 は し ご 付 消 防 自 動 車	1	-	-	-	-	-	-	-	-	-	-	-	1	-	-	-	-	-
	指 揮 広 報 車	17	-	-	1	2	2	-	3	3	1	2	-	1	1	-	1	-	-
	指 揮 車	2	-	-	1	-	-	-	-	-	-	-	-	-	-	1	-	-	-
	機 動 連 絡 車	1	-	-	-	-	-	-	-	-	-	-	-	-	1	-	-	-	-
	人 員 搬 送 車	1	-	-	-	-	-	-	-	-	-	-	-	-	1	-	-	-	-
	支 援 車 I 型	1	-	-	-	-	-	-	-	-	-	-	-	-	-	1	-	-	-
	重 機 搬 送 車	1	-	-	-	-	-	1	-	-	-	-	-	-	-	-	-	-	-
	資 機 材 搬 送 車	3	1	-	-	-	-	-	-	-	-	-	-	-	-	-	1	1	-
	連 絡 車	2	-	-	-	-	-	-	-	-	-	-	-	-	-	-	-	-	2
	軽 連 絡 車	3	-	-	1	-	-	1	-	-	-	-	-	-	-	-	-	-	1
二 輪 車	36	-	-	-	-	-	-	-	-	-	-	-	-	-	-	-	-	36	
オ フ ロ ー ド バ イ ク	6	-	-	-	-	-	-	-	-	-	-	-	-	-	-	-	-	6	
総 数		125	2	4	7	5	10	5	10	6	2	3	0	8	5	1	5	52	

(4) 中高層建築物の現況

(単位：件)

区 分	階 数													総 数
	3 階 建	4 階 建	5 階 建	6 階 建	7 階 建	8 階 建	9 階 建	10 階 建	11 階 建	12 階 建	13 階 建	14 階 建	15 階 建	
丸の内消防署	524	211	96	67	36	19	12	17	3	4	4	2	5	1,000
庄内出張所	224	38	50	12	3	2	5	6	-	-	-	3	3	346
芳川消防署	254	43	25	7	2	1	1	2	1	-	-	-	-	336
神林出張所	95	20	5	1	-	-	-	-	-	-	-	1	-	122
渚消防署	501	89	64	31	10	5	2	4	2	-	1	1	3	713
本郷消防署	186	18	11	6	3	2	-	-	-	-	-	-	-	226
山辺出張所	174	31	7	3	4	-	2	-	-	-	-	-	-	221
塩尻消防署	239	47	23	6	4	3	1	1	-	-	1	-	-	325
広丘消防署	158	22	11	5	1	3	1	1	-	1	-	2	-	205
豊科消防署	144	30	7	3	2	-	-	-	-	-	-	-	-	186
梓川消防署	40	3	1	1	-	-	-	-	-	-	-	-	-	45
安曇出張所	56	10	-	-	1	-	-	-	-	-	-	-	-	67
穂高消防署	97	13	1	2	-	-	-	-	-	-	-	-	-	113
麻績消防署	17	3	-	1	-	-	-	-	-	-	-	-	-	21
明科消防署	27	4	2	-	-	-	-	-	-	-	-	-	-	33
山形消防署	50	7	2	1	-	-	-	-	-	-	-	-	-	60
総 数	2,786	589	305	146	66	35	24	31	6	5	6	9	11	4,019

通信指令編



通信指令システム（令和7年3月全面更新）

1 消防通信指令システム主要装置

消防通信指令システムは、高機能消防指令センター装置（Ⅲ型）を導入しており、通信指令課と消防署・出張所をコンピュータオンラインネットワークで結んでいます。

消防車両についても、携帯電話回線、無線回線を使用してネットワーク化を図り、災害通信情報を最新鋭のコンピュータ技術で処理することにより、119番通報の受付から消防車両等の災害現場到着までの迅速化を図っています。

その主な機器装置は次のとおりです。

（令和7年3月 全面更新）

装置名	数量	概要
指令台	6	119番受付（通常モード3台）
指揮台	2	119番受付（通常モード1台）
自動出動指定装置	2	出動隊編成・災害事案管理・車両動態管理・出動経路探査
地図等検索装置	8	災害地点検索・地図表示（通常モード4台）
長時間録音装置	1	指令台通話内容録音
指令制御装置	1	システム機能制御・二重化構成
指令電送装置	17	指令情報送信・出力
指令情報出力装置	19	指令情報出力
署所端末装置	17	署所端末制御
表示盤	3	車両運用・支援情報・多目的情報
気象情報収集装置	1	風向・風速・気温・湿度・雨量等
災害状況等自動案内装置	1	災害情報・当番医情報（電話案内）
順次指令装置	1	関係機関への災害情報自動伝達
音声合成装置	1	指令情報等の音声合成変換
システム監視装置	1	システム状態監視
119番補助受付装置	4	輻輳時・非常時受付
統合型位置情報受信装置	1	発信地情報・位置情報の取得
支援情報システム	1	各種支援情報管理（Web方式）
警防本部設備	1	大型モニター・無線・電話・FAX等
FAX119受信装置	1	119番回線FAX通報受付
Net119通報システム	1	携帯電話による聴覚障がい者等通報受付 映像通報システム
災害情報提供装置	1	災害情報等のメール配信
SNS災害情報表示装置	1	SNS上で災害情報収集
非常用通信指令システム	1	受付電話（5台）・簡易型指令装置（2台）

2 無線局配置状況

種別 消防署等	衛星地球局	デジタル				アナログ			
		基地局	陸上移動局			基地局	陸上移動局		
			可搬型	車載型	携帯型		可搬型	携帯型	署活動用
総数	2	7	17	79	65	1	6	2	239
消防局	2	1	1	4	16	1	6	2	33
前進基地局（芥子坊主）	—	1	—	—	—	—	—	—	—
前進基地局（麻績）	—	1	—	—	—	—	—	—	—
丸の内消防署	—	—	1	5	3	—	—	—	15
庄内出張所	—	—	1	3	3	—	—	—	8
芳川消防署	—	—	1	5	3	—	—	—	11
神林出張所	—	—	1	4	2	—	—	—	9
渚消防署	—	—	1	8	4	—	—	—	24
本郷消防署	—	—	1	4	3	—	—	—	11
山辺出張所	—	—	1	3	2	—	—	—	9
塩尻消防署	—	—	1	9	4	—	—	—	22
広丘消防署	—	—	1	4	3	—	—	—	11
豊科消防署	—	—	1	6	4	—	—	—	20
梓川消防署	—	—	1	4	3	—	—	—	11
安曇出張所	—	—	1	3	3	—	—	—	11
穂高消防署	—	—	1	4	3	—	—	—	11
麻績消防署	—	—	1	5	3	—	—	—	11
明科消防署	—	—	1	4	3	—	—	—	11
山形消防署	—	—	1	4	3	—	—	—	11
長野道トンネル	—	3	—	—	—	—	—	—	—
安房トンネル	—	1	—	—	—	—	—	—	—

3 1 1 9 番通報受付状況

令和6年の119番通報の受付件数は、27,769件で前年より13件増加しています。

この件数は、1日平均約76件、およそ19分に1件の割合で119番通報を受付したことになります。

受付状況は、火災、救急等の災害による通報が21,627件で、前年より497件増加し、全体の77.9%を占めています。

また、災害以外の通報は、6,142件で、前年より484件減少し、全体の22.1%を占めています。

(単位：件)

区 分	災 害	試 験	当 照 番 医 会	悪 戯	訓 練	他 転 機 関 送	そ の 他	総 数	
総 数	21,627	1,751	322	16	201	50	3,802	27,769	
内 訳	固定電話	3,173	1,570	29	2	168	-	440	5,382
	I P 電 話	7,076	113	61	2	21	4	470	7,747
	携 帯 電 話	11,378	68	232	12	12	46	2,892	14,640
1 月	280	80	2	1	3	-	30	396	
	643	6	6	-	2	-	27	684	
	852	4	22	4	-	6	208	1,096	
2 月	280	109	4	-	5	-	33	431	
	607	9	2	-	1	-	48	667	
	823	1	21	1	-	2	205	1,053	
3 月	246	140	4	-	14	-	38	442	
	571	2	4	-	2	1	35	615	
	903	1	17	1	-	2	217	1,141	
4 月	266	145	3	-	11	-	42	467	
	520	6	8	2	1	-	52	589	
	856	4	19	1	1	2	313	1,196	
5 月	245	129	2	-	20	-	38	434	
	588	1	10	-	1	-	43	643	
	862	4	21	3	2	3	237	1,132	
6 月	233	158	2	-	31	-	22	446	
	531	4	2	-	4	1	33	575	
	913	4	15	-	4	3	217	1,156	
7 月	251	142	-	-	16	-	59	468	
	634	4	7	-	2	-	36	683	
	1,093	2	17	-	3	5	265	1,385	
8 月	278	96	2	-	6	-	34	416	
	636	9	4	-	-	1	46	696	
	1,159	10	31	1	1	4	281	1,487	
9 月	239	121	4	-	6	-	30	400	
	517	8	9	-	1	1	32	568	
	973	2	20	1	-	4	236	1,236	
10 月	279	135	-	-	21	-	37	472	
	601	8	4	-	4	-	39	656	
	908	2	9	-	-	3	224	1,146	
11 月	267	94	-	1	25	-	35	422	
	565	3	1	-	2	-	40	611	
	981	6	13	-	-	4	246	1,250	
12 月	309	221	6	-	10	-	42	588	
	663	53	4	-	1	-	39	760	
	1,055	28	27	-	1	8	243	1,362	

※その他の内訳は、医療相談、間違い、同報等です。

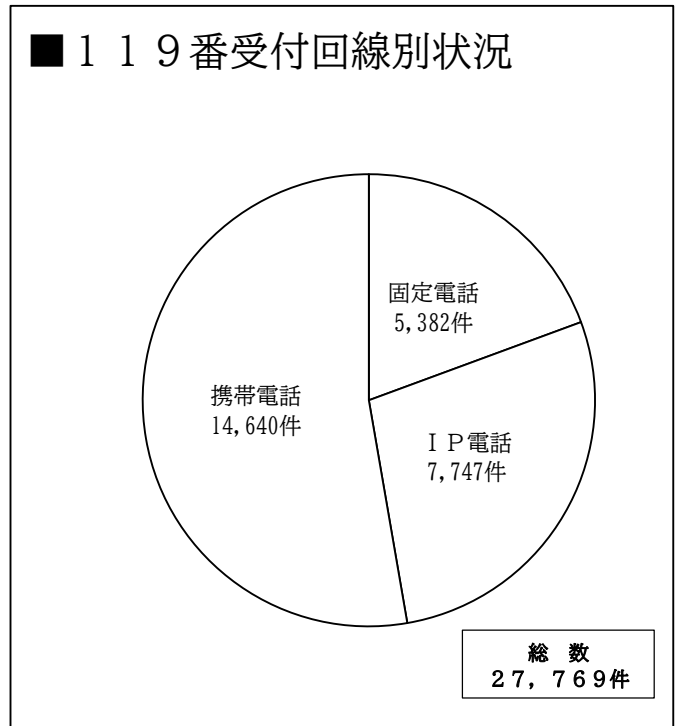
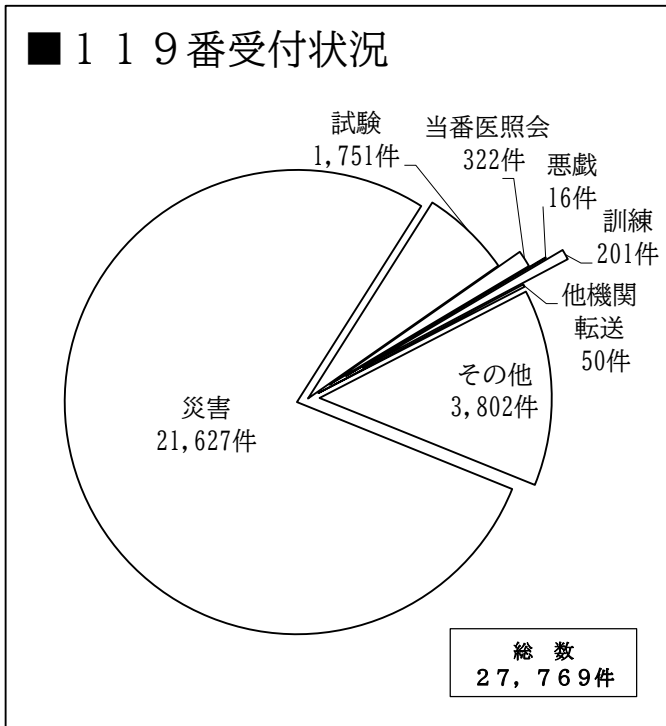

4 地域住民等を対象としたシステム

(1) Net119通報システム受信状況

Net119は、音声による119番通報が困難な聴覚・言語機能に障がいのある方が携帯電話やスマートフォンからインターネットを利用して円滑に消防への通報を行えるようにするシステムです。

Web画面から簡単操作で緊急通報することにより、通報者の位置情報や災害情報などを把握し、全国どこからでも通報場所を管轄する消防本部へ、音声によらない通報をすることができます。

令和6年の災害に関する緊急通報は0件でした。

(2) 映像通報システム

映像通報システムとは、119番通報の内容から災害現場や傷病者の映像を通信指令員が必要と判断した場合に、通報者に動画の撮影を依頼し、スマートフォンで撮影した映像を消防に送信する新しい仕組みです。

言葉では説明しづらい災害状況を正確に伝えることができます。また、映像を確認した通信指令員から応急手当てが必要な急病人やけが人に対する効果的な救命処置の指導等を行うことができます。

令和7年3月1日から運用開始となっています。

(3) インターネットを活用した災害情報公開システム

インターネットを活用してリアルタイムな災害情報等を提供しています。

- 消防局ホームページ
携帯サイトも設置し、災害情報等を提供しています。
ホームページアドレス <http://www.m-kouiki119.jp>
(携帯サイト、スマートフォンサイトも開設しています。)
- 災害情報メール
携帯電話やパソコンへ災害情報をメールで送信しています。

松本広域消防の歌

(制定：平成12年3月7日)

作詞 横山良孝

作曲 平賀正巳

編曲 平賀正巳

いきいきと 活発に ♩ = 104



1. は ら ん ま ん の さ く ら ば な ほ こ
 2. な つ は せ い れ つ か み こ う ち わ さ
 3. あ き せ い ろ う の し の の め じ み の
 4. ふ ゆ か が や け る だ い せ っ け い ア ル



る こ く ほ う ま つ も と じょう
 び ば た け に み ず わ き て
 り ゆ た か な サ ラ ダ み ち
 プ ス の み ね げ ん ぜ ん と



ぶ ー ん かつ た える わ が ま ち を
 ば く しゅう ひ ー かる わ が さ と を
 こう よ う は ー える わ が さ と を
 ワ イ ン の か ー お る わ が ま ち を
 もう か こう ず い お だ ろ か ず ま も



る しょう ぼう わ れ ら の し め い

四	三	二	一
守る消防 われらの使命	守る消防 われらの使命	守る消防 われらの使命	守る消防 われらの使命
猛火洪水 驚かず	猛火洪水 驚かず	猛火洪水 驚かず	猛火洪水 驚かず
ワインの香る 我が街を	紅葉映える 我が里を	麦秋光る 我が里を	文化伝える 我が街を
冬輝ける 大雪 厳然と	秋晴朗の しのめ路 サラダ街道	夏は清冽 上高地 水湧きて	春爛漫の 桜ばな 松本城